

DIRECTORIO P:\111404\FE_MALPARTIDA\PLANS\Y_CONSTRUCCION -2.6.1.1.-PERF_TRANS_TRONCO_SECC_AUTOVIA.DWG FICHERO IMPRESO 09/10/2018 REVISION 09/10/2018



GOBIERNO DE ESPAÑA

MINISTERIO DE FOMENTO

SECRETARÍA DE ESTADO DE INFRAESTRUCTURAS, TRANSPORTE Y VIVIENDA
 SECRETARÍA GENERAL DE INFRAESTRUCTURAS
 DIRECCIÓN GENERAL DE CARRETERAS
 DEMARCACIÓN DE CARRETERAS DEL ESTADO EN EXTREMADURA

CONSULTOR / ES:
 acciona Ingeniería

LOS I.C.C.P. AUTORES DEL PROYECTO:

 JOSÉ CARLOS RUBIO MATILLA JAVIER ENRIQUÉZ RODRÍGUEZ

EL I.C.C.P. DIRECTOR DEL PROYECTO:

 FERNANDO PEDRAZO MAJARRÉZ

EXAMINADO EL INGENIERO JEFE DE LA DEMARCACIÓN:

 JOSÉ MANUEL BLANCO SEGARRA

ESCALA:
 E:1/200
 EN ORIGINAL LINE A-1

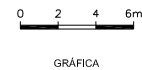

TÍTULO DEL PROYECTO:
 PROYECTO DE TRAZADO Y CONSTRUCCIÓN VARIANTE DE MALPARTIDA DE CÁCERES PROVINCIA DE CÁCERES "PRIMERA FASE CONSTRUCTIVA"

CLAVE:
 T2/12-CC-3520

Nº. PLANO:
 2.6.1.1

DESIGNACIÓN:
 PERFILES TRANSVERSALES TRONCO SECCIÓN AUTOVÍA

FECHA:
 JUNIO 2018
 HOJA 1 DE 16

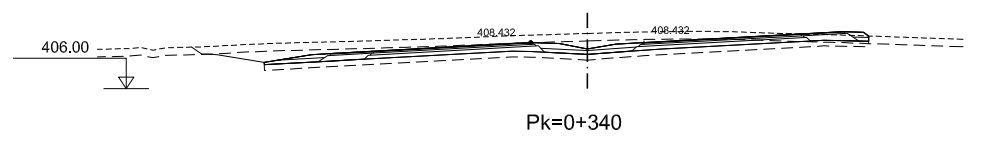

Pk=0+340

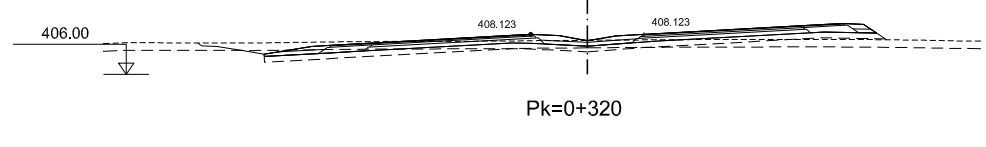

Pk=0+320

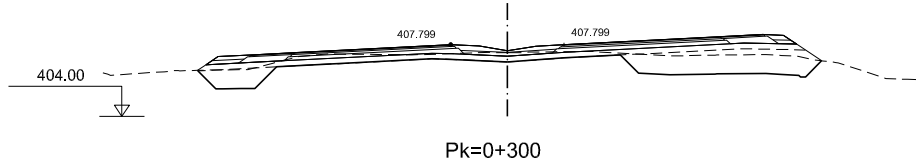

Pk=0+300

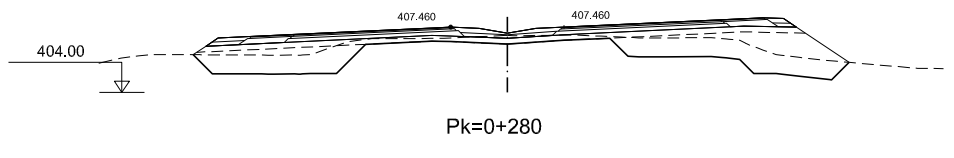

Pk=0+280

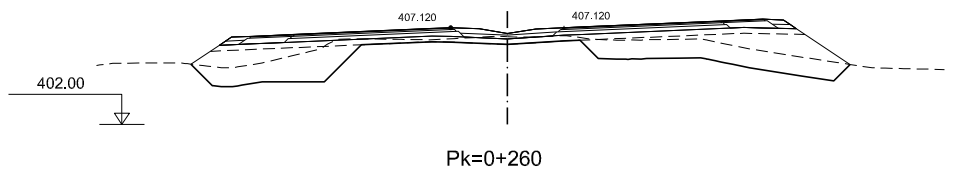

Pk=0+260

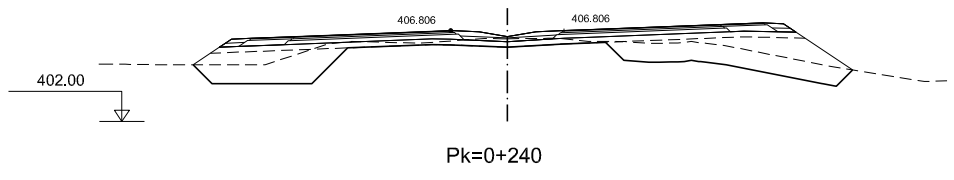

Pk=0+240

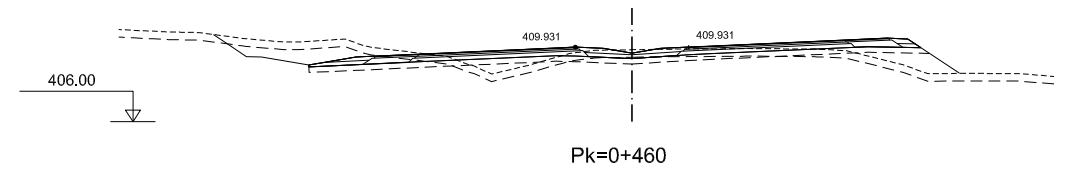

Pk=0+460

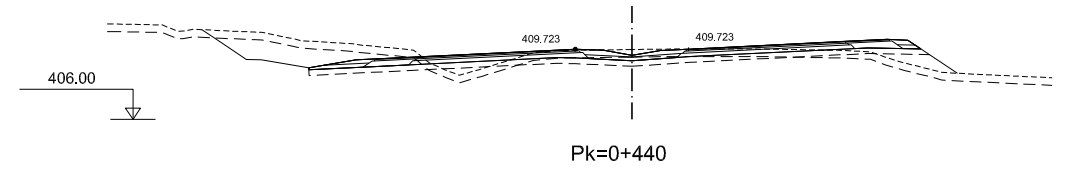

Pk=0+440

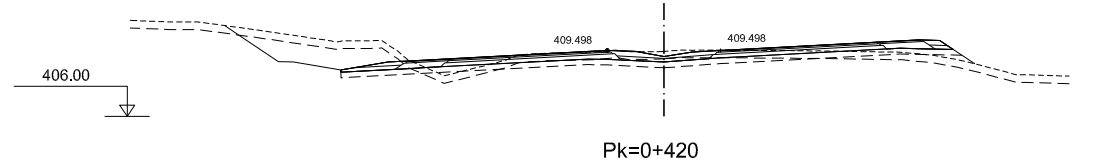

Pk=0+420

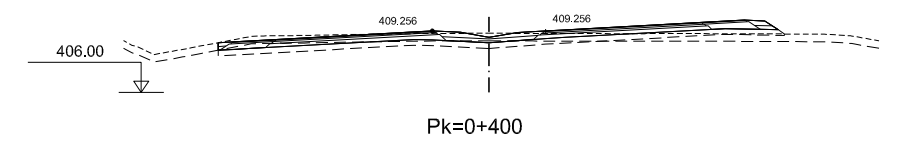

Pk=0+400

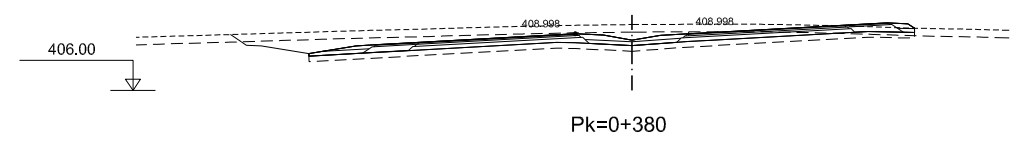

Pk=0+380

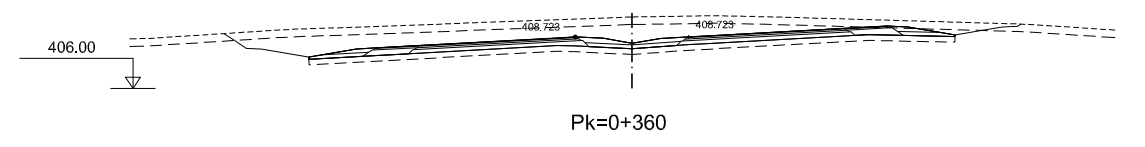

Pk=0+360

DIRECTORIO: P:\1114004_KC_VIE_MALPARTIDA\PLANS\Y_CONSTRUCCION
 FICHERO: -2.6.1.1_PERF_TRANS_TRONCO_SECC_AUTOVIA.DWG
 REVISION: 09/10/2018
 IMPRESO: 09/10/2018



GOBIERNO DE ESPAÑA
MINISTERIO DE FOMENTO

SECRETARÍA DE ESTADO DE INFRAESTRUCTURAS, TRANSPORTE Y VIVIENDA
SECRETARÍA GENERAL DE INFRAESTRUCTURAS
DIRECCIÓN GENERAL DE CARRETERAS
DEMARCACIÓN DE CARRETERAS DEL ESTADO EN EXTREMADURA



CONSULTOR / ES:
LOS I.C.C.P. AUTORES DEL PROYECTO:
JOSÉ CARLOS RUBIO MATILLA
JAVIER ENRIQUEZ RODRIGUEZ

EL I.C.C.P. DIRECTOR DEL PROYECTO:
FERNANDO PEDRAZO MAJARREZ

EXAMINADO EL INGENIERO JEFE DE LA DEMARCACIÓN:
JOSÉ MANUEL BLANCO SEGARRA

ESCALA:
E:1/200
EN ORIGINAL LINE A-1



TÍTULO DEL PROYECTO:
PROYECTO DE TRAZADO Y CONSTRUCCIÓN VARIANTE DE MALPARTIDA DE CÁCERES
PROVINCIA DE CÁCERES
"PRIMERA FASE CONSTRUCTIVA"

CLAVE:
T2/12-CC-3520

Nº. PLANO:
2.6.1.1

DESIGNACIÓN:
PERFILES TRANSVERSALES TRONCO SECCIÓN AUTOVÍA

FECHA:
JUNIO 2018
HOJA 2 DE 16

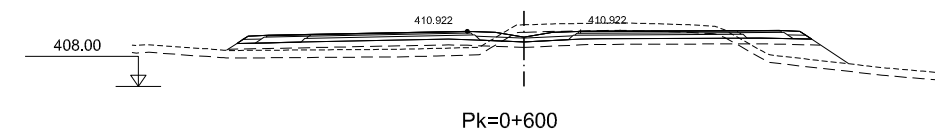
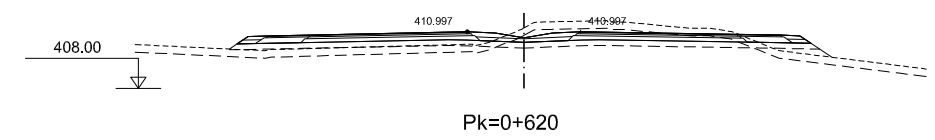
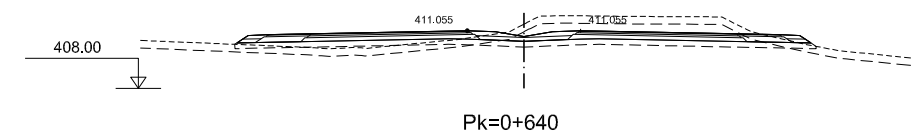
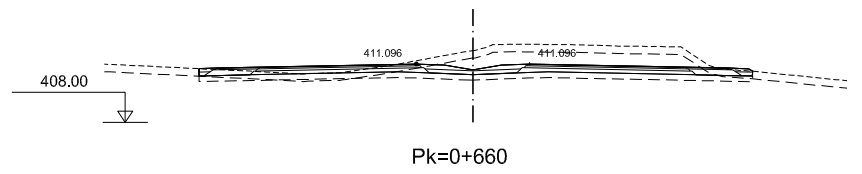
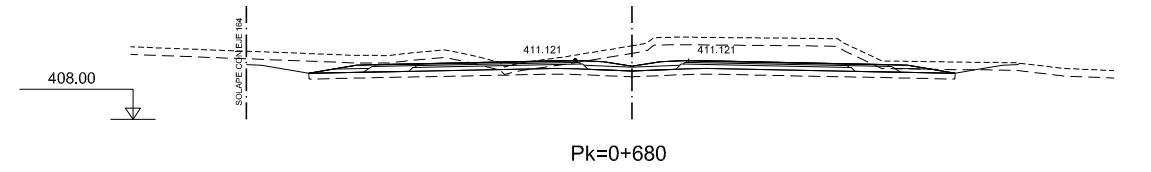
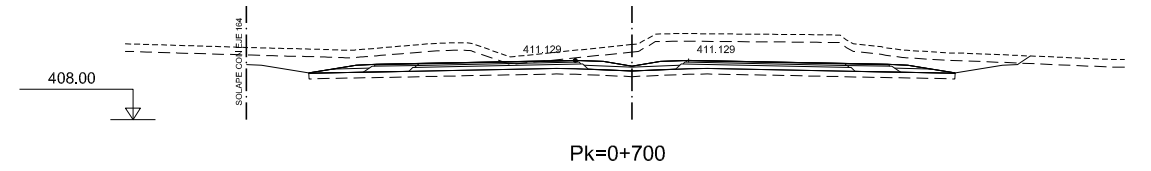
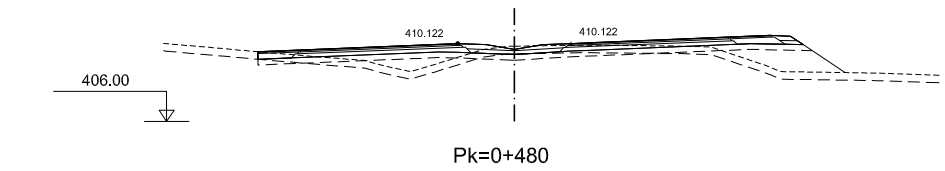
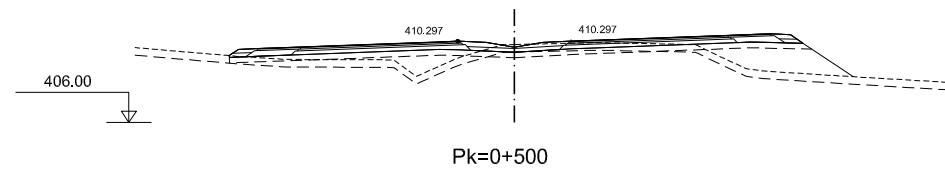
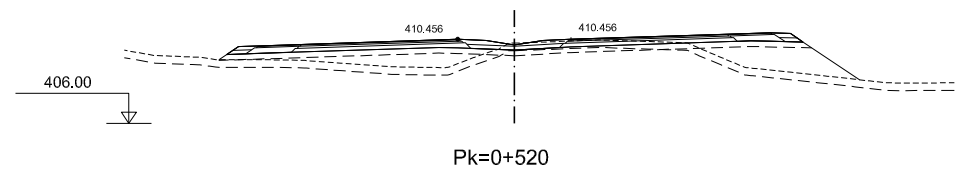
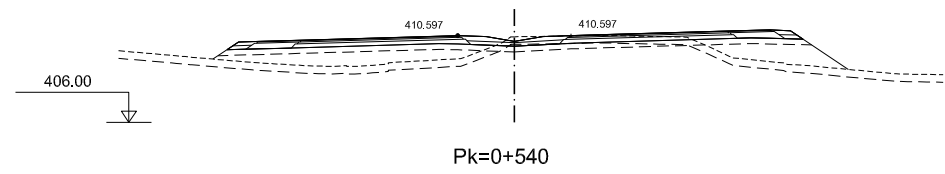
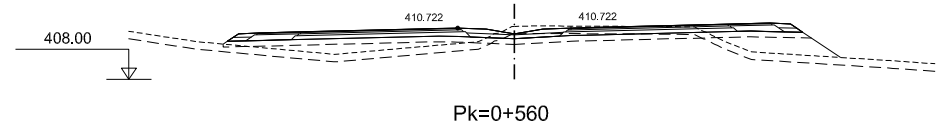
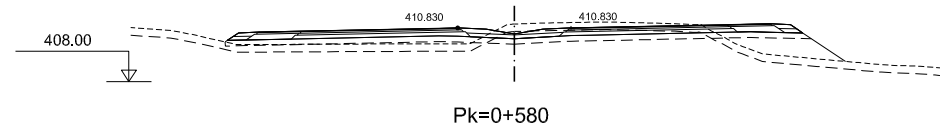

DIRECTORIO P:\111404\FE_MALPARTIDA\PLANS\Y_CONSTRUCCION -2.6.1.1.-PERF_TRANS_TRONCO_SECC_AUTOVIA.DWG IMPRESO 09/10/2018



GOBIERNO DE ESPAÑA

MINISTERIO DE FOMENTO

SECRETARÍA DE ESTADO DE INFRAESTRUCTURAS, TRANSPORTE Y VIVIENDA
 SECRETARÍA GENERAL DE INFRAESTRUCTURAS
 DIRECCIÓN GENERAL DE CARRETERAS
 DEMARCACIÓN DE CARRETERAS DEL ESTADO EN EXTREMADURA

CONSULTOR / ES:
 acciona Ingeniería

LOS I.C.C.P. AUTORES DEL PROYECTO:

 JOSÉ CARLOS RUBIO MATILLA JAVIER ENRIQUEZ RODRIGUEZ

EL I.C.C.P. DIRECTOR DEL PROYECTO:

 FERNANDO PEDRAZO MAJARREZ

EXAMINADO EL INGENIERO JEFE DE LA DEMARCACIÓN:

 JOSÉ MANUEL BLANCO SEGARRA

ESCALA:
 E:1/200
 EN ORIGINAL LINE A-1

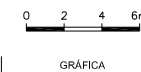

TÍTULO DEL PROYECTO:
 PROYECTO DE TRAZADO Y CONSTRUCCIÓN VARIANTE DE MALPARTIDA DE CÁCERES PROVINCIA DE CÁCERES "PRIMERA FASE CONSTRUCTIVA"

CLAVE:
 T2/12-CC-3520

Nº. PLANO:
 2.6.1.1

DESIGNACIÓN:
 PERFILES TRANSVERSALES TRONCO SECCIÓN AUTOVÍA

FECHA:
 JUNIO 2018
 HOJA 3 DE 16

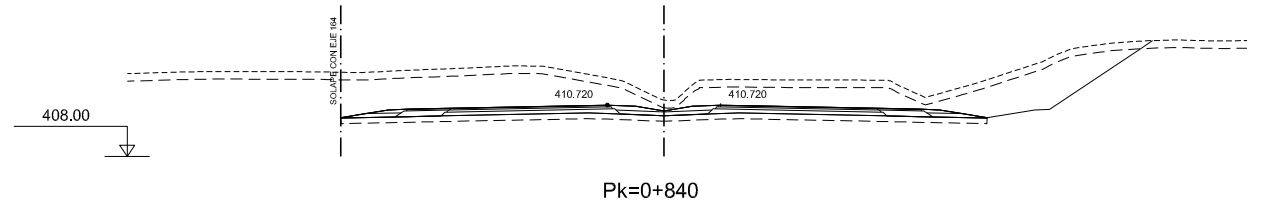
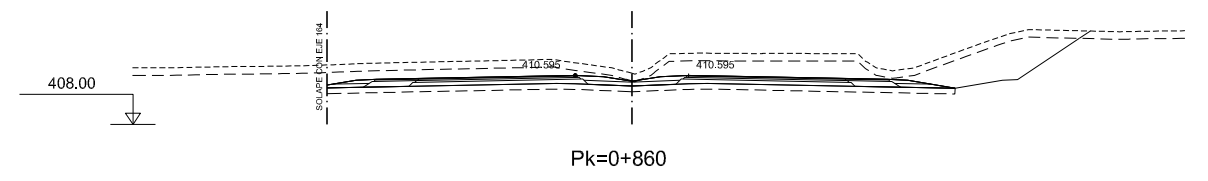
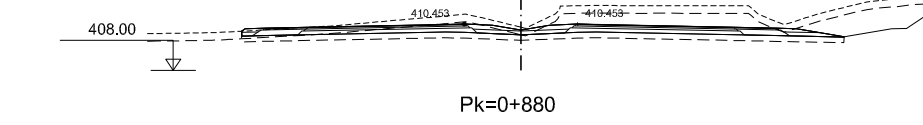
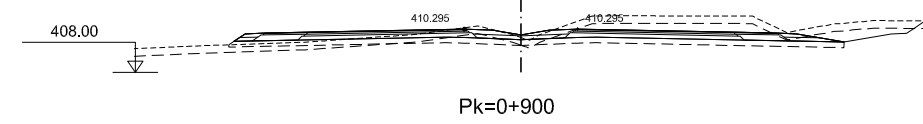
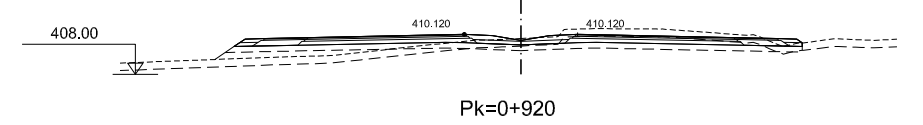
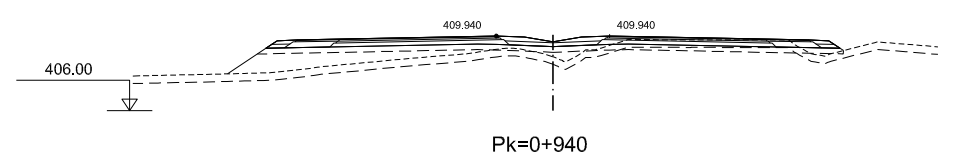
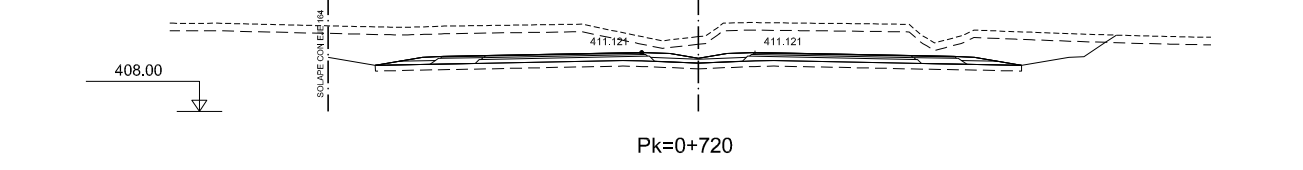
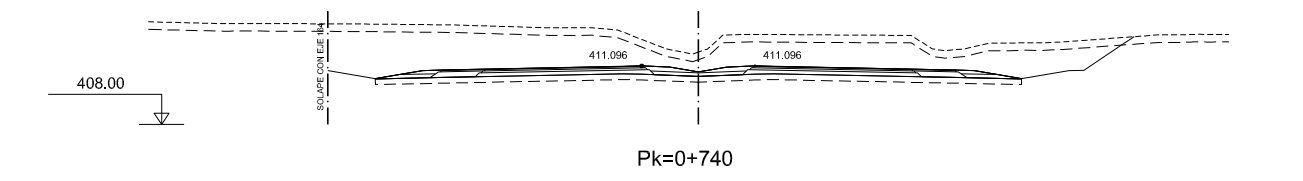
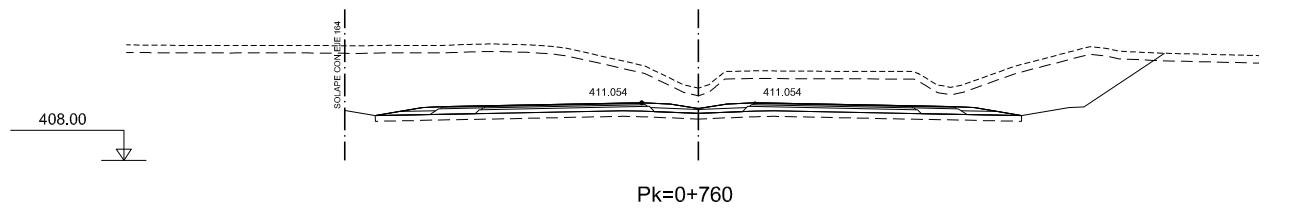
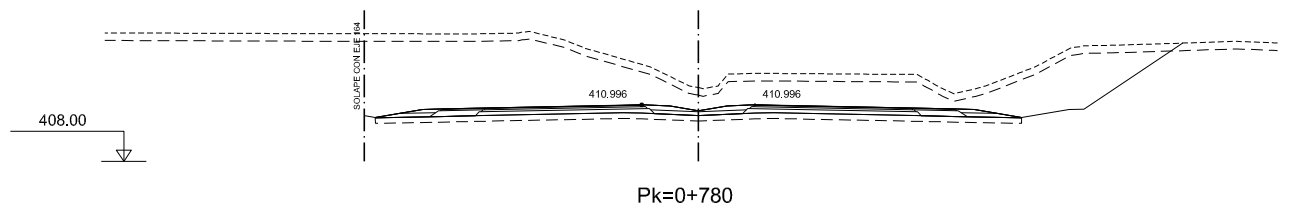
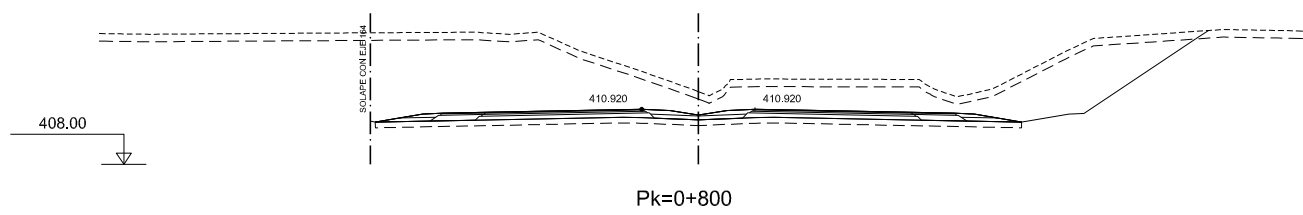
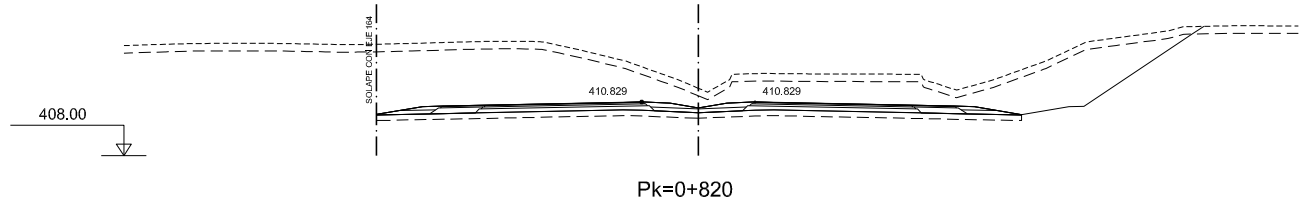

DIRECTORIO P:\111404\FE_MALPARTIDA\PLANS\Y_CONSTRUCCION -2.6.1.1_PERF_TRANS_IRONCO_SECC_AUTOMIA.DWG FICHERO IMPRESO 09/10/2018 REVISION 09/10/2018



GOBIERNO DE ESPAÑA
MINISTERIO DE FOMENTO

SECRETARÍA DE ESTADO DE INFRAESTRUCTURAS, TRANSPORTE Y VIVIENDA
SECRETARÍA GENERAL DE INFRAESTRUCTURAS
DIRECCIÓN GENERAL DE CARRETERAS
DEMARCACIÓN DE CARRETERAS DEL ESTADO EN EXTREMADURA

CONSULTOR / ES:
acciona
Ingeniería

LOS I.C.C.P. AUTORES DEL PROYECTO:
JOSÉ CARLOS RUBIO MATILLA
JAVIER ENRIQUÉZ RODRÍGUEZ

EL I.C.C.P. DIRECTOR DEL PROYECTO:
FERNANDO PEDRAZO MAJARREZ

EXAMINADO EL INGENIERO JEFE DE LA DEMARCACIÓN:
JOSÉ MANUEL BLANCO SEGARRA

ESCALA:
E:1/200
EN ORIGINAL LINE A-1



TÍTULO DEL PROYECTO:
PROYECTO DE TRAZADO Y CONSTRUCCIÓN VARIANTE DE MALPARTIDA DE CÁCERES PROVINCIA DE CÁCERES "PRIMERA FASE CONSTRUCTIVA"

CLAVE:
T2/12-CC-3520

Nº. PLANO:
2.6.1.1

DESIGNACIÓN:
PERFILES TRANSVERSALES TRONCO SECCIÓN AUTOVÍA

FECHA:
JUNIO 2018
HOJA 4 DE 16

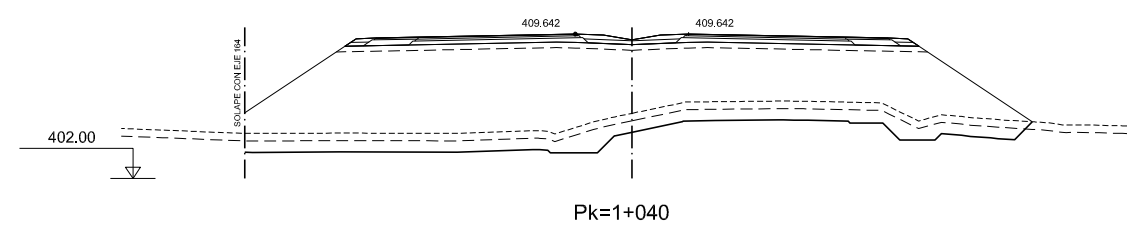
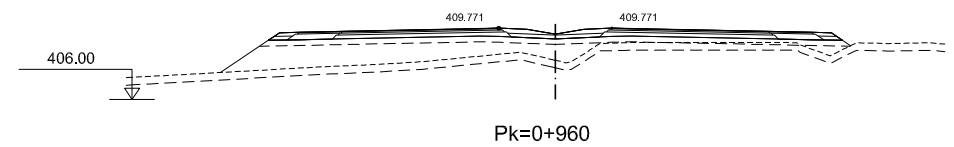
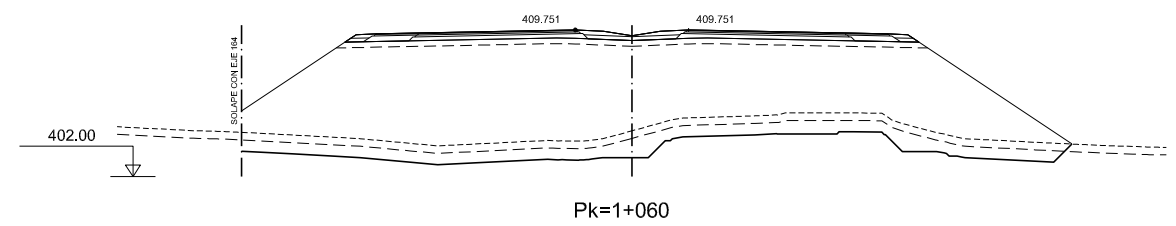
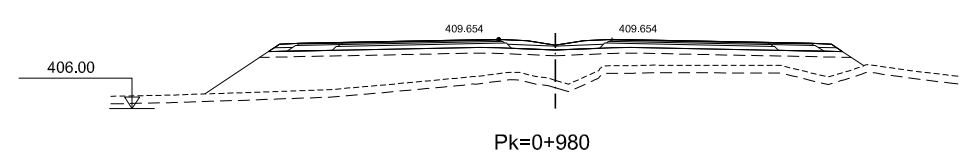
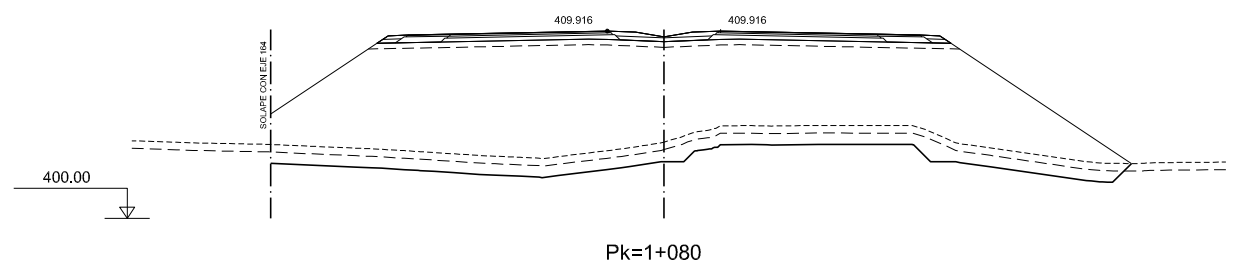
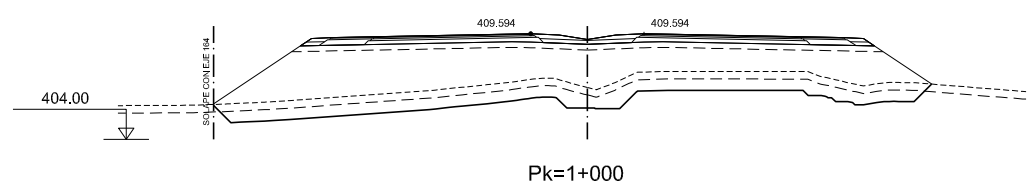
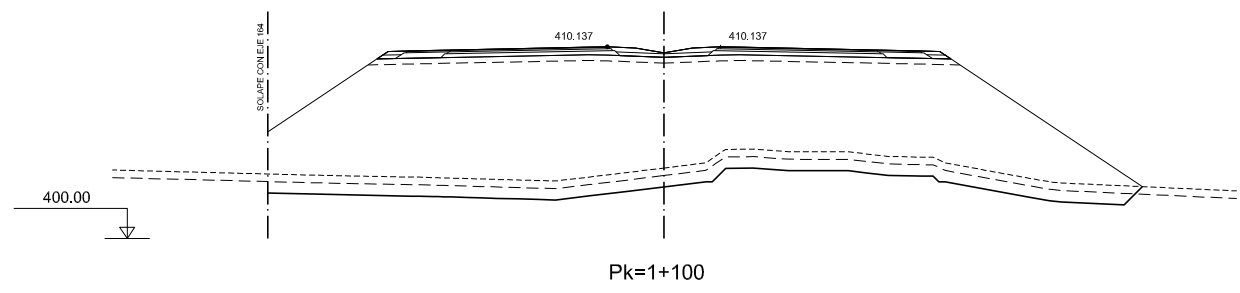
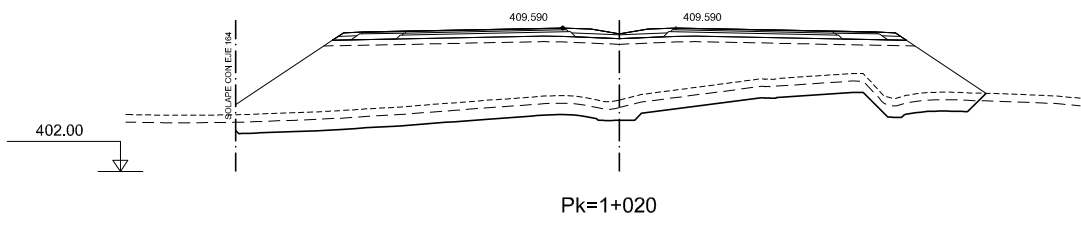

DIRECTORIO P:\111404\FE_MALPARTIDA\PLANS\Y_CONSTRUCCION -2.6.1.1.-PERF_TRANS_TRONCO_SECC_AUTOVIA.DWG IMPRESO 09/10/2018 REVISION 09/10/2018 FICHERO



MINISTERIO DE FOMENTO

SECRETARÍA DE ESTADO DE INFRAESTRUCTURAS, TRANSPORTE Y VIVIENDA
 SECRETARÍA GENERAL DE INFRAESTRUCTURAS
 DIRECCIÓN GENERAL DE CARRETERAS
 DEMARCACIÓN DE CARRETERAS DEL ESTADO EN EXTREMADURA



CONSULTOR / ES:
 LOS I.C.C.P. AUTORES DEL PROYECTO:
 JOSÉ CARLOS RUBIO MATILLA JAVIER ENRIQUÉZ RODRÍGUEZ

EL I.C.C.P. DIRECTOR DEL PROYECTO:
 FERNANDO PEDRAZO MAJARRÉZ

EXAMINADO EL INGENIERO JEFE DE LA DEMARCACIÓN:
 JOSÉ MANUEL BLANCO SEGARRA

ESCALA:
 E:1/200
 EN ORIGINAL LINE A-1

TÍTULO DEL PROYECTO:
 PROYECTO DE TRAZADO Y CONSTRUCCIÓN VARIANTE DE MALPARTIDA DE CÁCERES PROVINCIA DE CÁCERES "PRIMERA FASE CONSTRUCTIVA"

CLAVE:
 T2/12-CC-3520

Nº. PLANO:
 2.6.1.1

DESIGNACIÓN:
 PERFILES TRANSVERSALES TRONCO SECCIÓN AUTOVÍA

FECHA:
 JUNIO 2018
 HOJA 5 DE 16

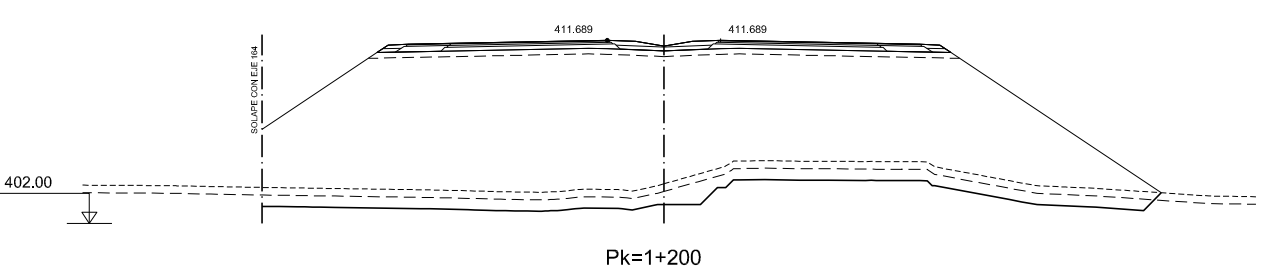
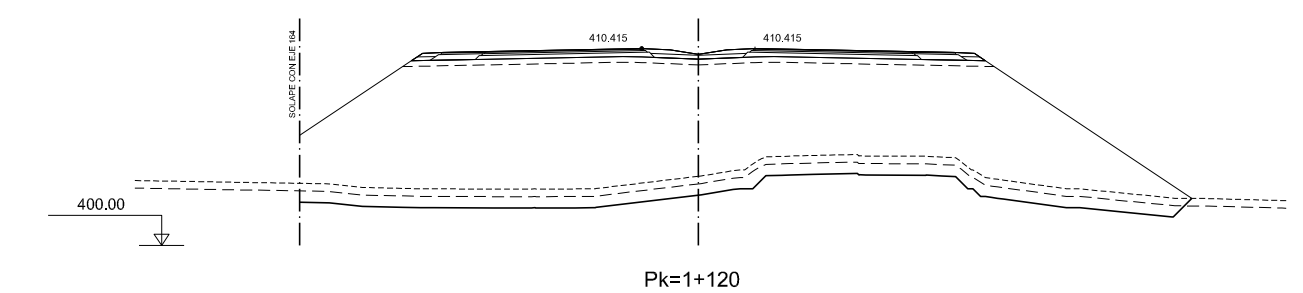
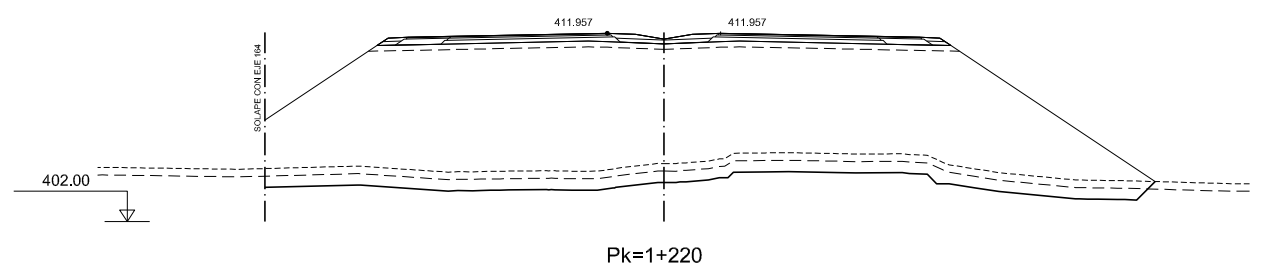
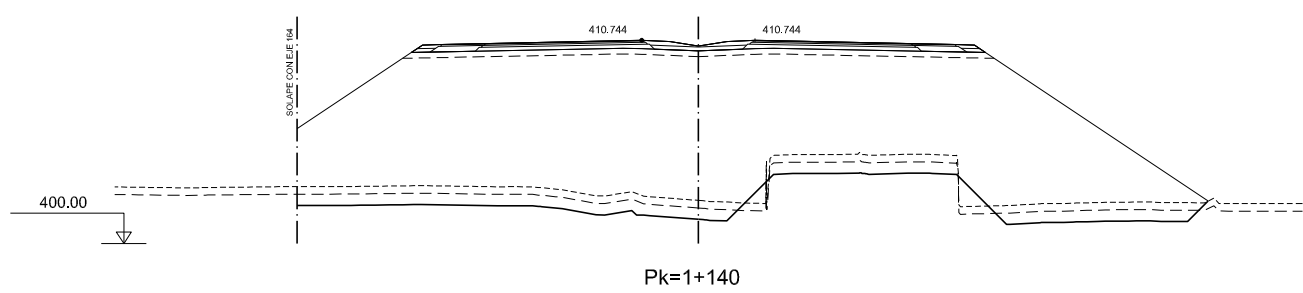
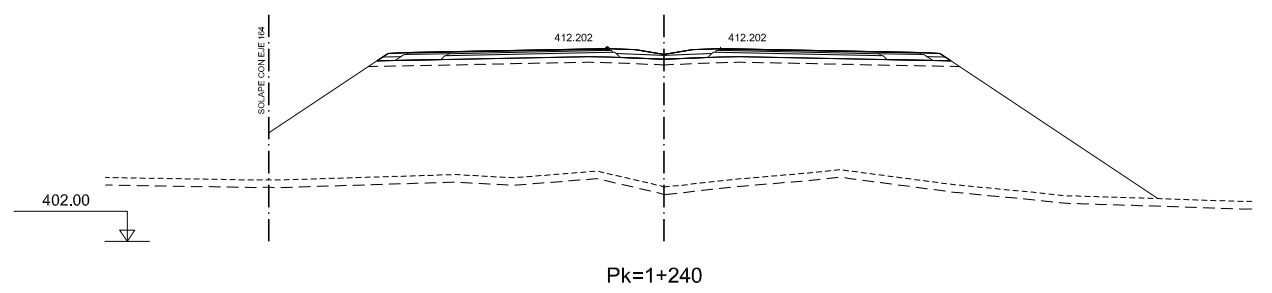
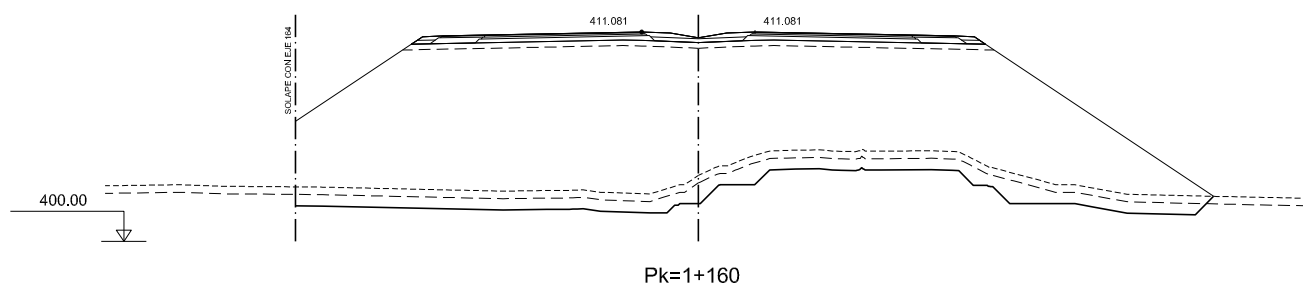
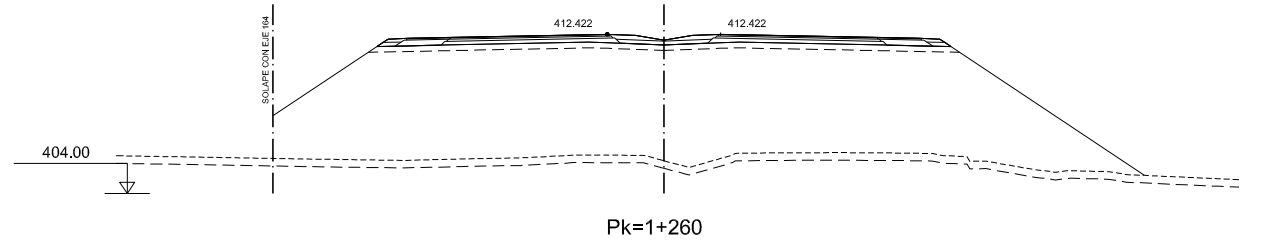
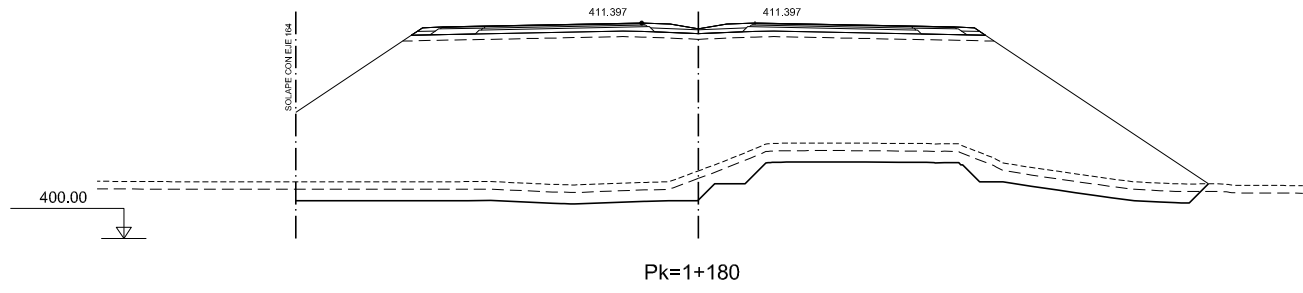

DIRECTORIO
 P:\111404_KC_VIE_MALPARTIDA\PLANS\Y_CONSTRUCCION
 FICHERO
 _2.6.1.1._PERF._TRANS._TRONCO_SECC._AUTOVIA.DWG
 REVISION
 09/10/2018
 IMPRESO
 09/10/2018



MINISTERIO DE FOMENTO

SECRETARÍA DE ESTADO DE INFRAESTRUCTURAS, TRANSPORTE Y VIVIENDA
 SECRETARÍA GENERAL DE INFRAESTRUCTURAS
 DIRECCIÓN GENERAL DE CARRETERAS
 DEMARCACIÓN DE CARRETERAS DEL ESTADO EN EXTREMADURA



CONSULTOR / ES:
 LOS I.C.C.P. AUTORES DEL PROYECTO:
 JOSÉ CARLOS RUBIO MATILLA
 JAVIER ENRIQUEZ RODRIGUEZ

EL I.C.C.P. DIRECTOR DEL PROYECTO:
 FERNANDO PEDRAZO MAJARREZ

EXAMINADO EL INGENIERO JEFE DE LA DEMARCACIÓN:
 JOSÉ MANUEL BLANCO SEGARRA

ESCALA:
 E:1/200
 EN ORIGINAL LINE A-1
 GRÁFICA

TÍTULO DEL PROYECTO:
 PROYECTO DE TRAZADO Y CONSTRUCCIÓN VARIANTE DE MALPARTIDA DE CÁCERES PROVINCIA DE CÁCERES "PRIMERA FASE CONSTRUCTIVA"

CLAVE:
 T2/12-CC-3520

Nº. PLANO:
 2.6.1.1

DESIGNACIÓN:
 PERFILES TRANSVERSALES TRONCO SECCIÓN AUTOVÍA

FECHA:
 JUNIO 2018
 HOJA 6 DE 16

DIRECTORIO
 P:\111404\FE_MALPARTIDA\PLANS\Y_CONSTRUCCION
 FICHERO
 _2.6.1.1_PERF_TRANS_TRONCO_SECC_AUTOVIA.DWG
 REVISION
 09/10/2018
 IMPRESO
 09/10/2018

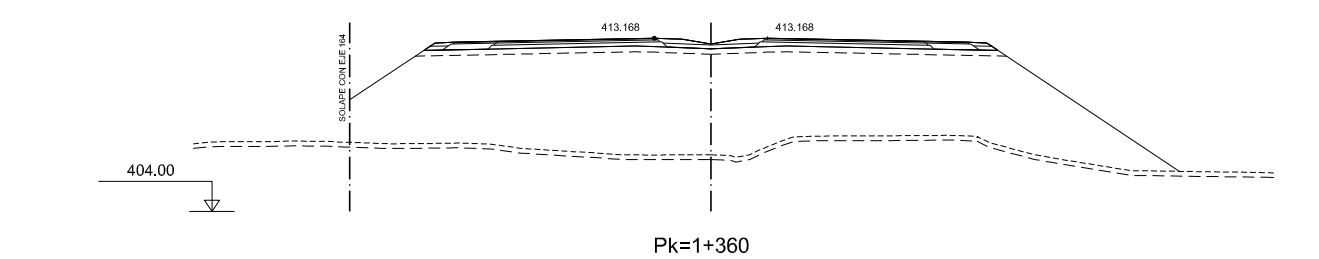
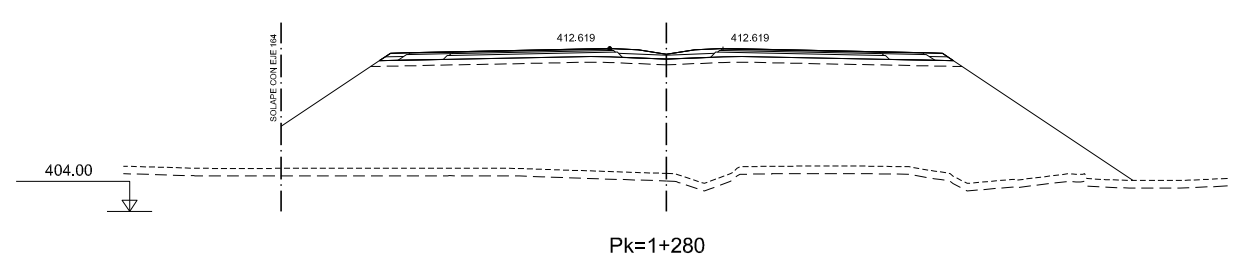
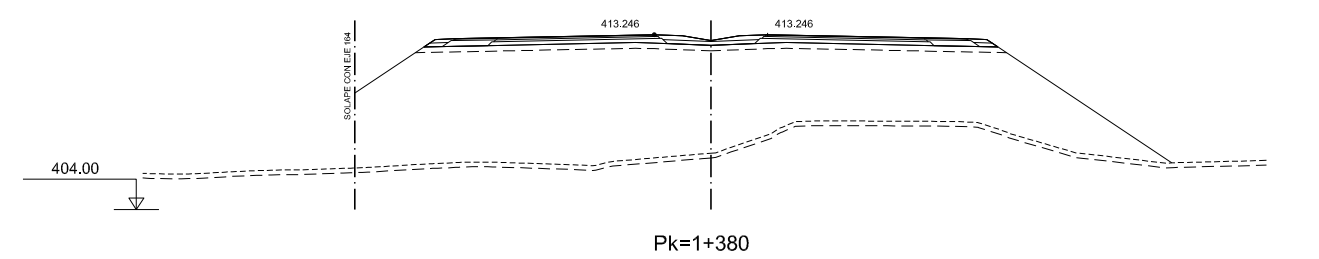
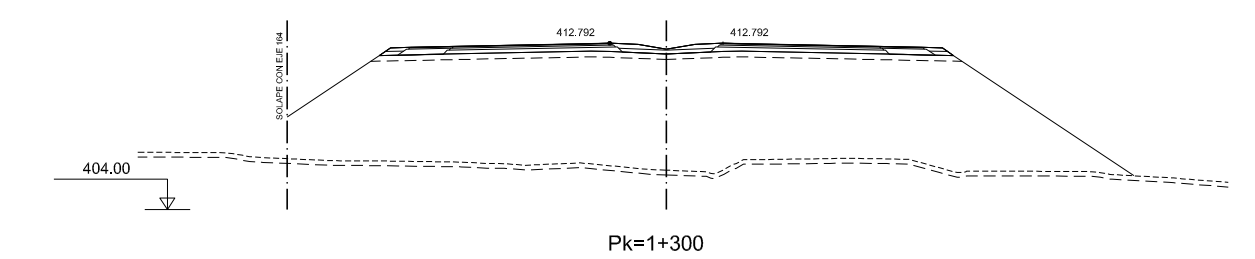
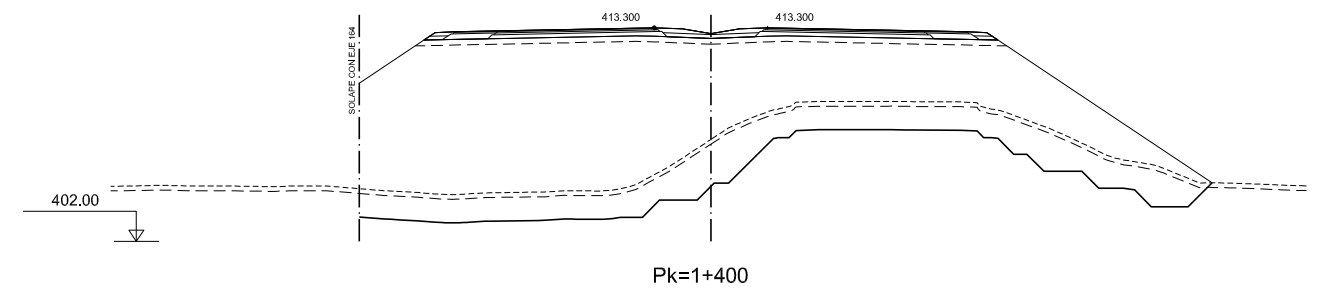
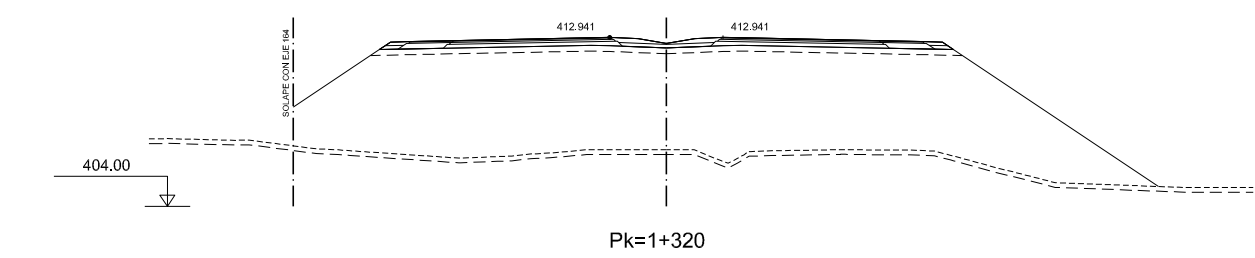
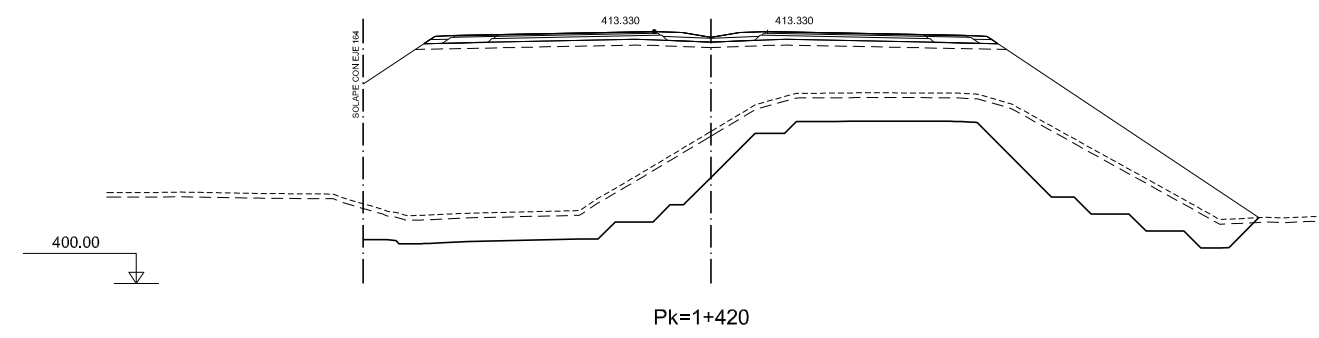
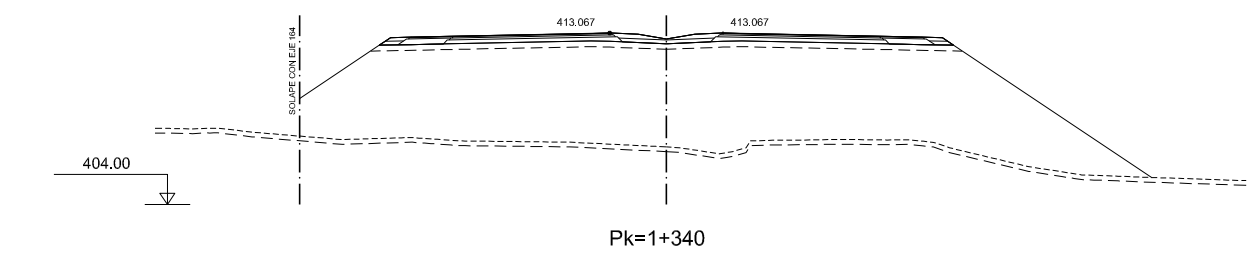

MINISTERIO DE FOMENTO

SECRETARÍA DE ESTADO DE INFRAESTRUCTURAS, TRANSPORTE Y VIVIENDA
 SECRETARÍA GENERAL DE INFRAESTRUCTURAS
 DIRECCIÓN GENERAL DE CARRETERAS
 DEMARCACIÓN DE CARRETERAS DEL ESTADO EN EXTREMADURA



CONSULTOR / ES:
 LOS I.C.C.P. AUTORES DEL PROYECTO:
 JOSÉ CARLOS RUBIO MATILLA JAVIER ENRIQUÉZ RODRÍGUEZ

EL I.C.C.P. DIRECTOR DEL PROYECTO:
 FERNANDO PEDRAZO MAJARRÉZ

EXAMINADO EL INGENIERO JEFE DE LA DEMARCACIÓN:
 JOSÉ MANUEL BLANCO SEGARRA

ESCALA:
 E:1/200
 EN ORIGINAL LINE A-1 GRÁFICA

TÍTULO DEL PROYECTO:
 PROYECTO DE TRAZADO Y CONSTRUCCIÓN VARIANTE DE MALPARTIDA DE CÁCERES PROVINCIA DE CÁCERES "PRIMERA FASE CONSTRUCTIVA"

CLAVE:
 T2/12-CC-3520

Nº. PLANO:
 2.6.1.1

DESIGNACIÓN:
 PERFILES TRANSVERSALES TRONCO SECCIÓN AUTOVÍA

FECHA:
 JUNIO 2018
 HOJA 7 DE 16

DIRECTORIO
 P:\111404_KC_VIE_MALPARTIDA\PLANS\CONSTRUCCION
 FICHERO
 _2.6.1.1._PERF._TRANS._TRONCO_SECC._AUTOVIA.DWG
 REVISION
 09/10/2018
 IMPRESO
 09/10/2018

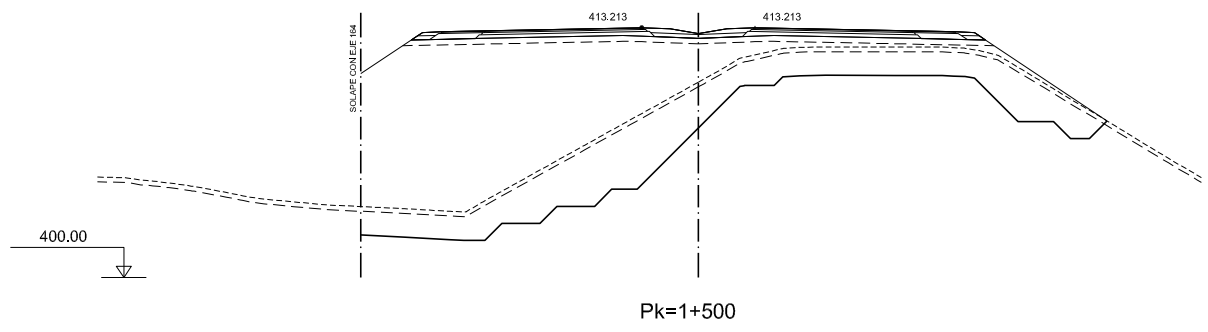

Pk=1+500

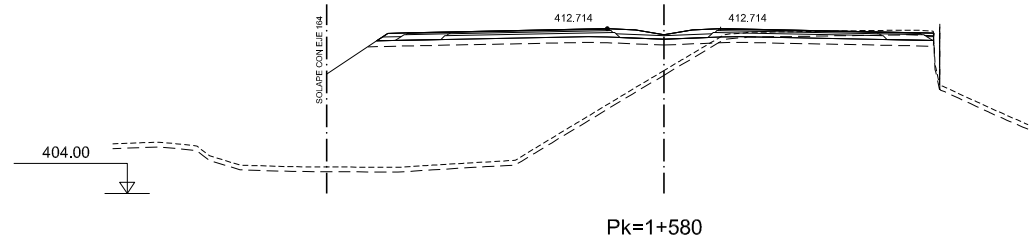

Pk=1+580

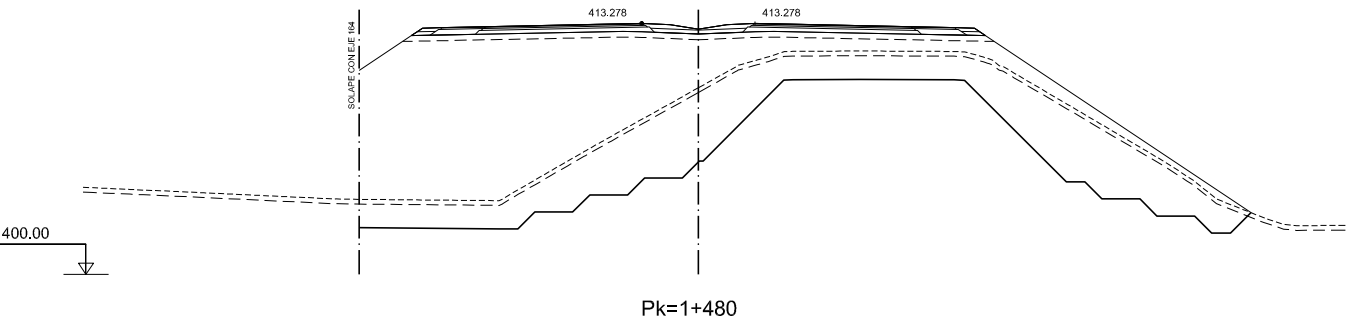

Pk=1+480

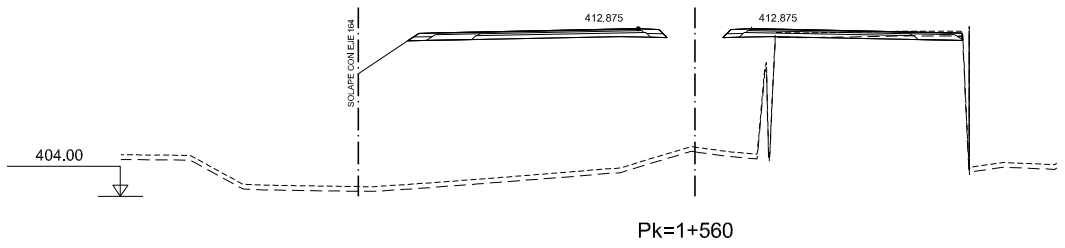

Pk=1+560

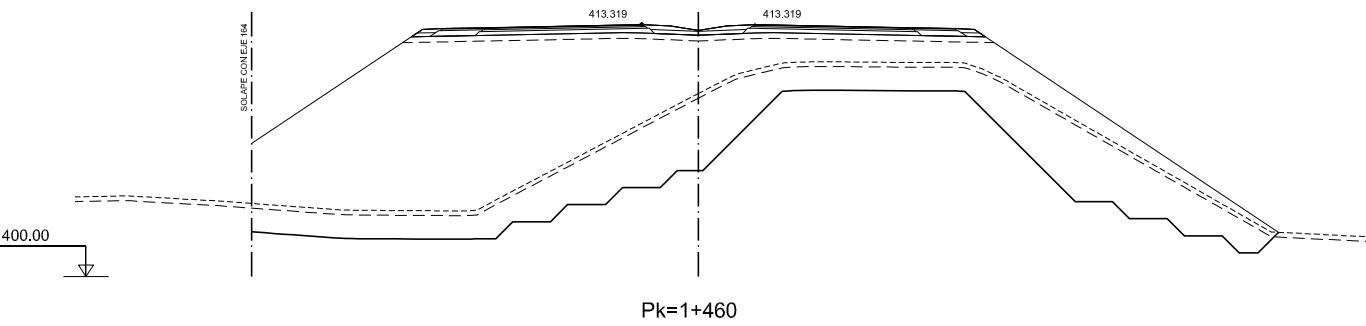

Pk=1+460

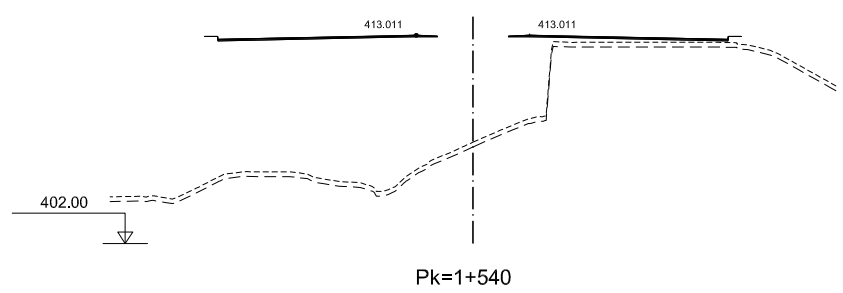

Pk=1+540

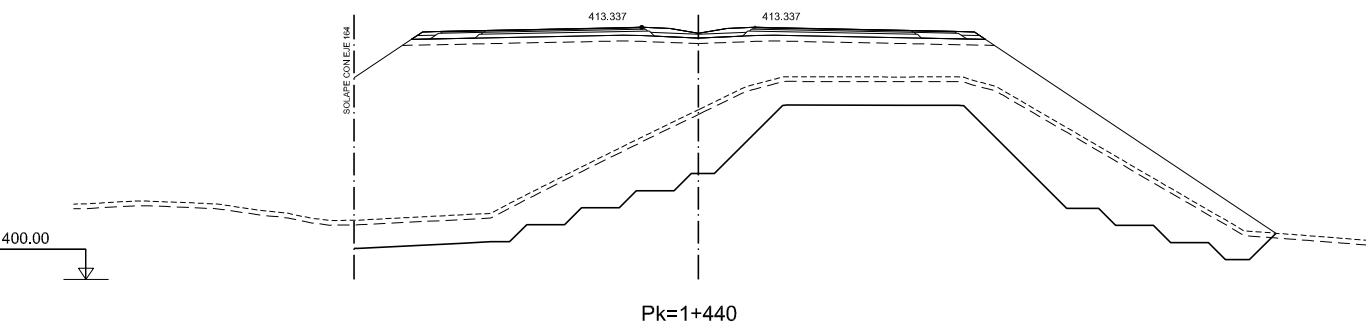

Pk=1+440

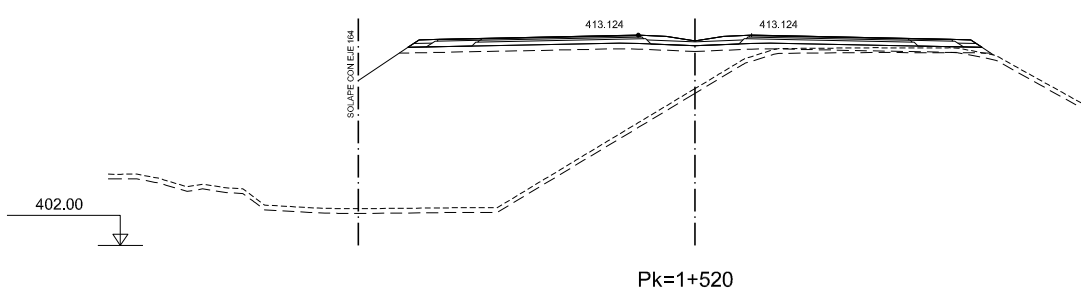

Pk=1+520



MINISTERIO DE FOMENTO

SECRETARÍA DE ESTADO DE INFRAESTRUCTURAS, TRANSPORTE Y VIVIENDA
 SECRETARÍA GENERAL DE INFRAESTRUCTURAS
 DIRECCIÓN GENERAL DE CARRETERAS
 DEMARCACIÓN DE CARRETERAS DEL ESTADO EN EXTREMADURA



CONSULTOR / ES:
 LOS I.C.C.P. AUTORES DEL PROYECTO:
 JOSÉ CARLOS RUBIO MATILLA
 JAVIER ENRIQUEZ RODRIGUEZ

EL I.C.C.P. DIRECTOR DEL PROYECTO:
 FERNANDO PEDRAZO MAJARREZ

EXAMINADO EL INGENIERO JEFE DE LA DEMARCACIÓN:
 JOSÉ MANUEL BLANCO SEGARRA

ESCALA:
 E:1/200
 EN ORIGINAL LINE A-1

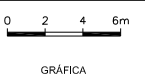

TÍTULO DEL PROYECTO:
 PROYECTO DE TRAZADO Y CONSTRUCCIÓN VARIANTE DE MALPARTIDA DE CÁCERES PROVINCIA DE CÁCERES "PRIMERA FASE CONSTRUCTIVA"

CLAVE:
 T2/12-CC-3520

Nº. PLANO:
 2.6.1.1

DESIGNACIÓN:
 PERFILES TRANSVERSALES TRONCO SECCIÓN AUTOVÍA

FECHA:
 JUNIO 2018
 HOJA 8 DE 16

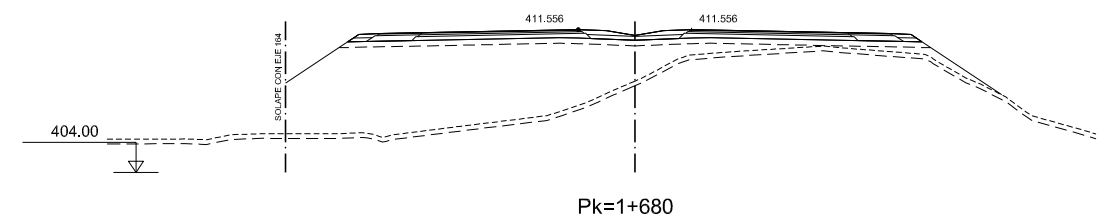
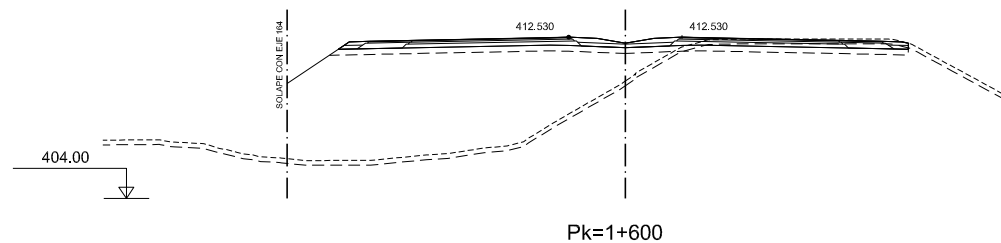
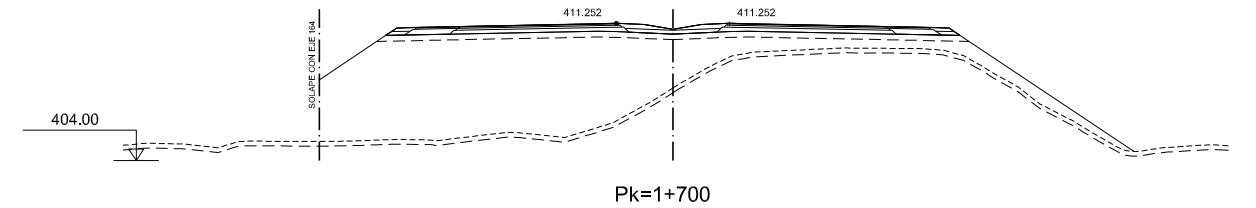
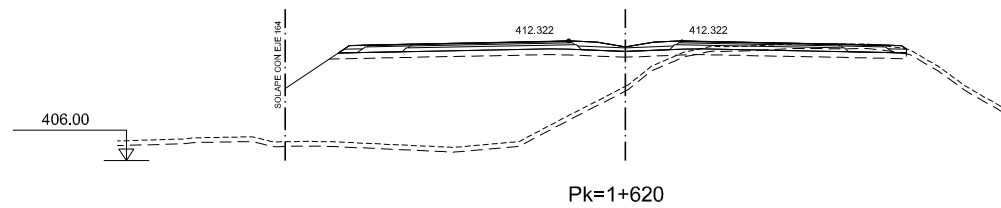
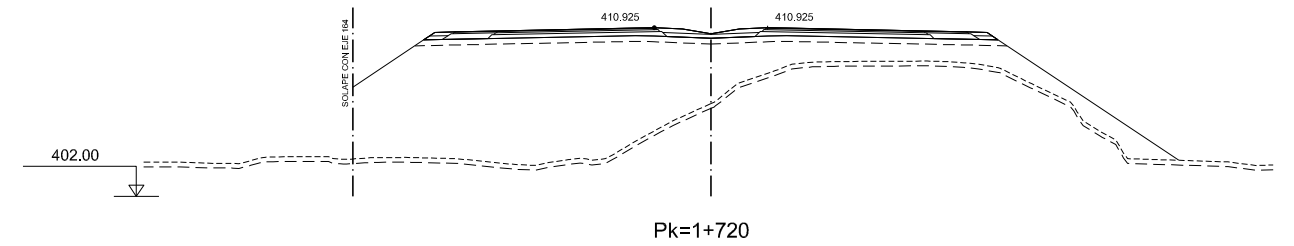
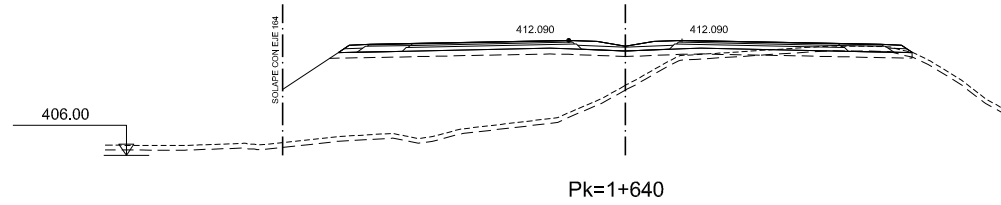
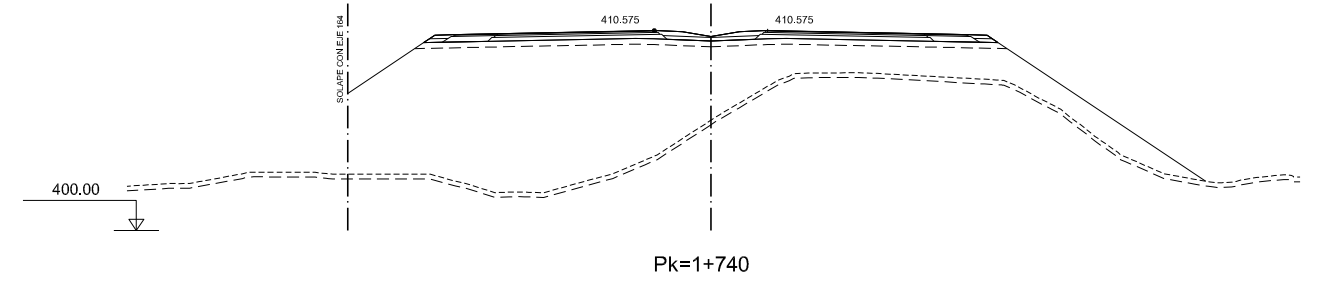
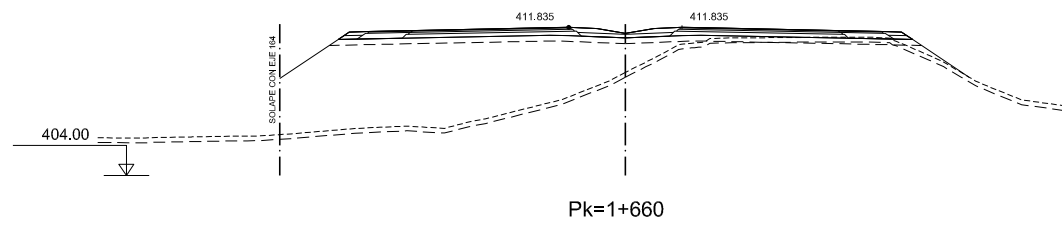

DIRECTORIO P:\111404_KC_VE_MALPARTIDA\PLANS\Y_CONSTRUCCION -2.6.1.1.-PERF_TRANS_TRONCO_SECC_AUTOVIA.DWG IMPRESO 09/10/2018 REVISION 09/10/2018 FICHERO



MINISTERIO DE FOMENTO

SECRETARÍA DE ESTADO DE INFRAESTRUCTURAS, TRANSPORTE Y VIVIENDA
 SECRETARÍA GENERAL DE INFRAESTRUCTURAS
 DIRECCIÓN GENERAL DE CARRETERAS
 DEMARCACIÓN DE CARRETERAS DEL ESTADO EN EXTREMADURA



CONSULTOR / ES:
 LOS I.C.C.P. AUTORES DEL PROYECTO:
 JOSÉ CARLOS RUBIO MATILLA JAVIER ENRIQUÉZ RODRÍGUEZ

EL I.C.C.P. DIRECTOR DEL PROYECTO:
 FERNANDO PEDRAZO MAJARRÉZ

EXAMINADO EL INGENIERO JEFE DE LA DEMARCACIÓN:
 JOSÉ MANUEL BLANCO SEGARRA

ESCALA:
 E:1/200
 EN ORIGINAL LINE A-1



TÍTULO DEL PROYECTO:
 PROYECTO DE TRAZADO Y CONSTRUCCIÓN VARIANTE DE MALPARTIDA DE CÁCERES PROVINCIA DE CÁCERES "PRIMERA FASE CONSTRUCTIVA"

CLAVE:
 T2/12-CC-3520

Nº. PLANO:
 2.6.1.1

DESIGNACIÓN:
 PERFILES TRANSVERSALES TRONCO SECCIÓN AUTOVÍA

FECHA:
 JUNIO 2018
 HOJA 9 DE 16

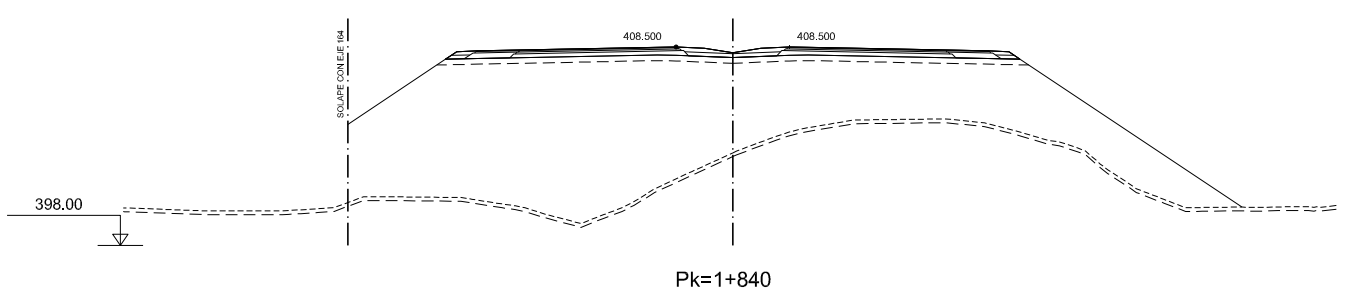
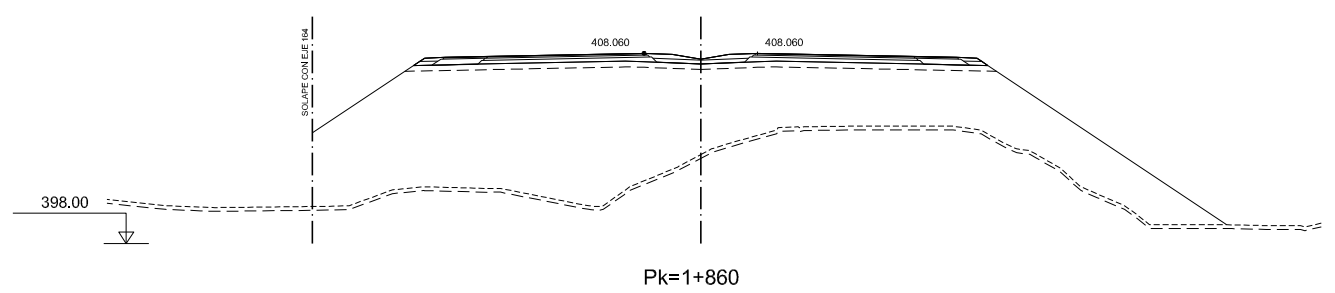
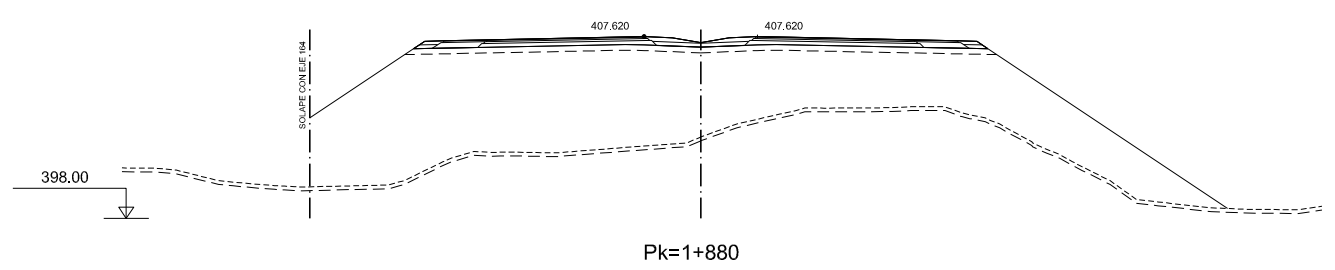
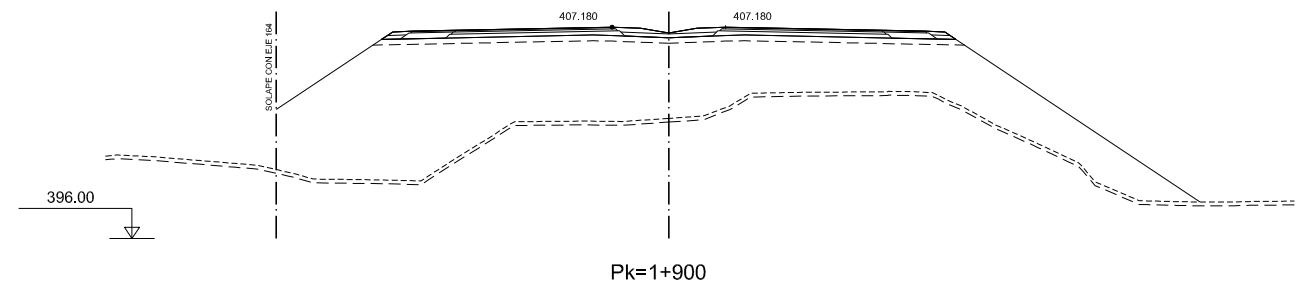

DIRECTORIO P:\111404\FE_MALPARTIDA\PLANS\Y_CONSTRUCCION -2.6.1.1.-PERF_TRANS_TRONCO_SECC_AUTOVIA.DWG IMPRESO 09/10/2018 REVISION 09/10/2018 FICHERO



MINISTERIO DE FOMENTO

SECRETARÍA DE ESTADO DE INFRAESTRUCTURAS, TRANSPORTE Y VIVIENDA
 SECRETARÍA GENERAL DE INFRAESTRUCTURAS
 DIRECCIÓN GENERAL DE CARRETERAS
 DEMARCACIÓN DE CARRETERAS DEL ESTADO EN EXTREMADURA



CONSULTOR / ES:
 LOS I.C.C.P. AUTORES DEL PROYECTO:
 JOSÉ CARLOS RUBIO MATILLA JAVIER ENRIQUÉZ RODRÍGUEZ

EL I.C.C.P. DIRECTOR DEL PROYECTO:
 FERNANDO PEDRAZO MAJARREZ

EXAMINADO EL INGENIERO JEFE DE LA DEMARCACIÓN:
 JOSÉ MANUEL BLANCO SEGARRA

ESCALA:
 E:1/200
 EN ORIGINAL LINE A-1 GRÁFICA

TÍTULO DEL PROYECTO:
 PROYECTO DE TRAZADO Y CONSTRUCCIÓN VARIANTE DE MALPARTIDA DE CÁCERES PROVINCIA DE CÁCERES "PRIMERA FASE CONSTRUCTIVA"

CLAVE:
 T2/12-CC-3520

Nº. PLANO:
 2.6.1.1

DESIGNACIÓN:
 PERFILES TRANSVERSALES TRONCO SECCIÓN AUTOVÍA

FECHA:
 JUNIO 2018
 HOJA 11 DE 16

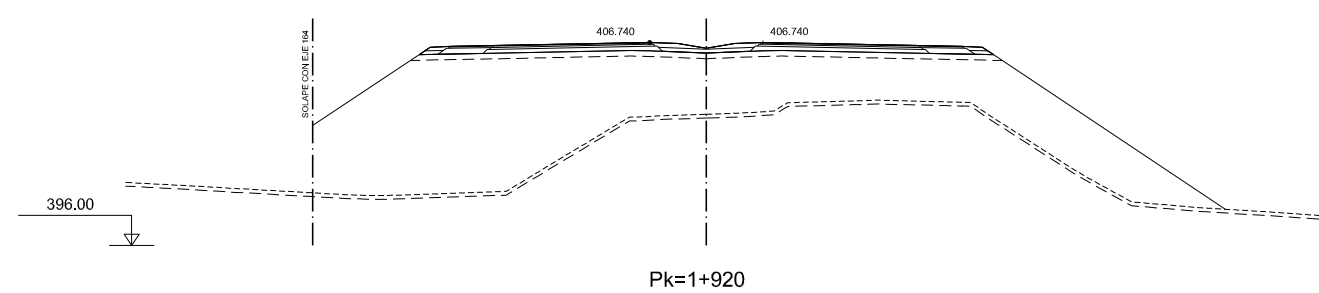
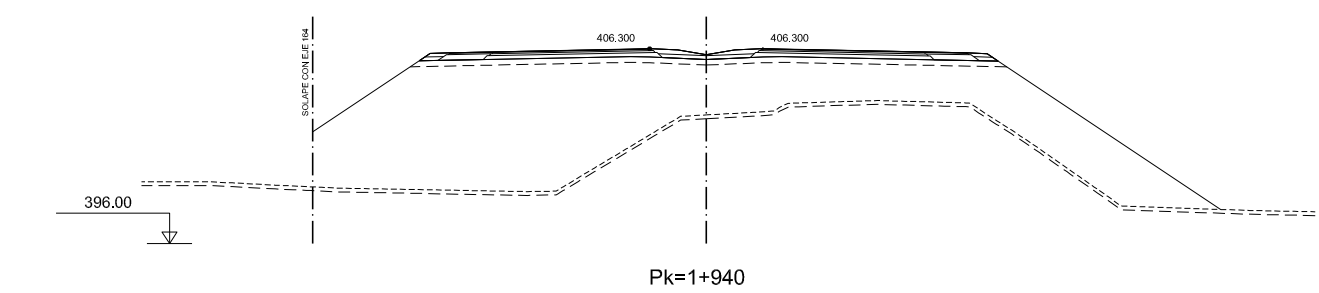
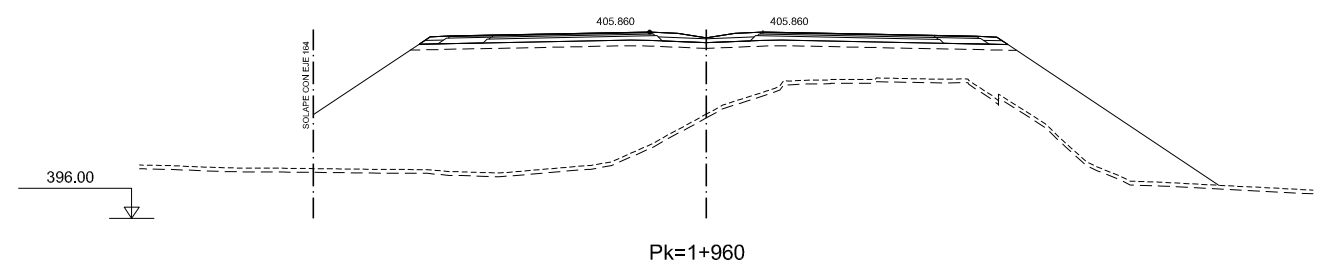
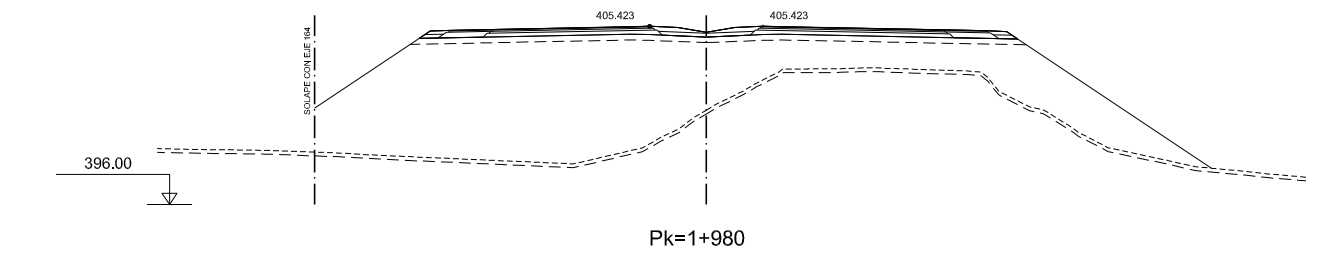

DIRECTORIO P:\111404_KC_VIE_MALPARTIDA\PLANS\Y_CONSTRUCCION -2.6.1.1.-PERF.-TRANS.-TRONCO_SECC.-AUTOVIA.DWG IMPRESO 09/10/2018 REVISION 09/10/2018 FICHERO



MINISTERIO DE FOMENTO

SECRETARÍA DE ESTADO DE INFRAESTRUCTURAS, TRANSPORTE Y VIVIENDA
 SECRETARÍA GENERAL DE INFRAESTRUCTURAS
 DIRECCIÓN GENERAL DE CARRETERAS
 DEMARCACIÓN DE CARRETERAS DEL ESTADO EN EXTREMADURA



CONSULTOR / ES:
 LOS I.C.C.P. AUTORES DEL PROYECTO:
 JOSÉ CARLOS RUBIO MATILLA JAVIER ENRIQUEZ RODRIGUEZ

EL I.C.C.P. DIRECTOR DEL PROYECTO:
 FERNANDO PEDRAZO MAJARREZ

EXAMINADO EL INGENIERO JEFE DE LA DEMARCACIÓN:
 JOSÉ MANUEL BLANCO SEGARRA

ESCALA:
 E:1/200
 EN ORIGINAL LINE A-1 GRÁFICA

TÍTULO DEL PROYECTO:
 PROYECTO DE TRAZADO Y CONSTRUCCIÓN VARIANTE DE MALPARTIDA DE CÁCERES PROVINCIA DE CÁCERES "PRIMERA FASE CONSTRUCTIVA"

CLAVE:
 T2/12-CC-3520

N.º PLANO:
 2.6.1.1

DESIGNACIÓN:
 PERFILES TRANSVERSALES TRONCO SECCIÓN AUTOVÍA

FECHA:
 JUNIO 2018
 HOJA 12 DE 16

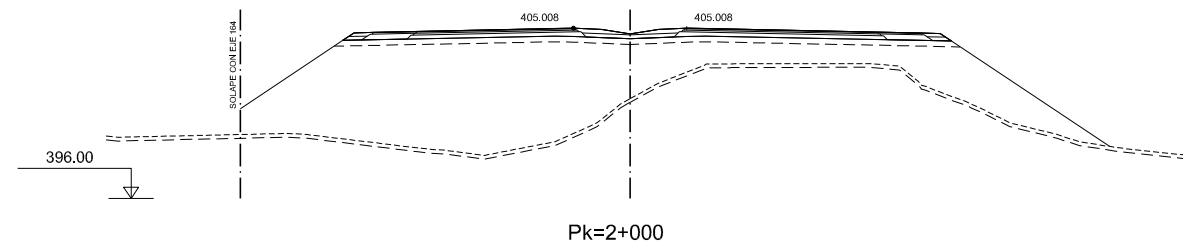
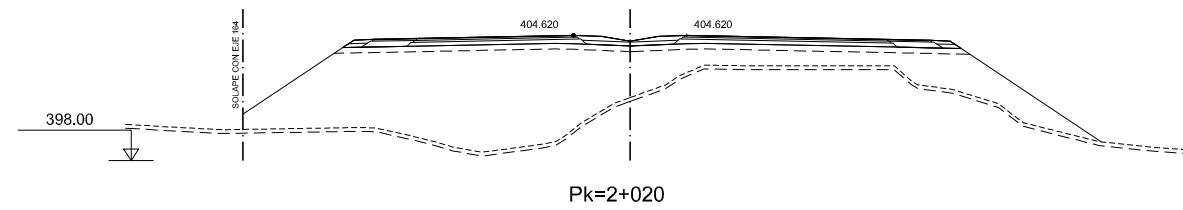
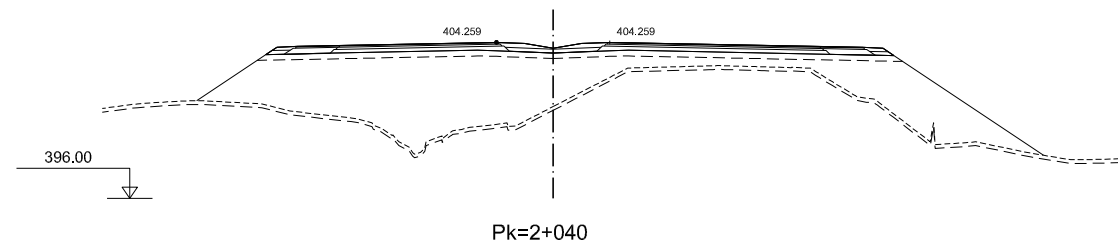
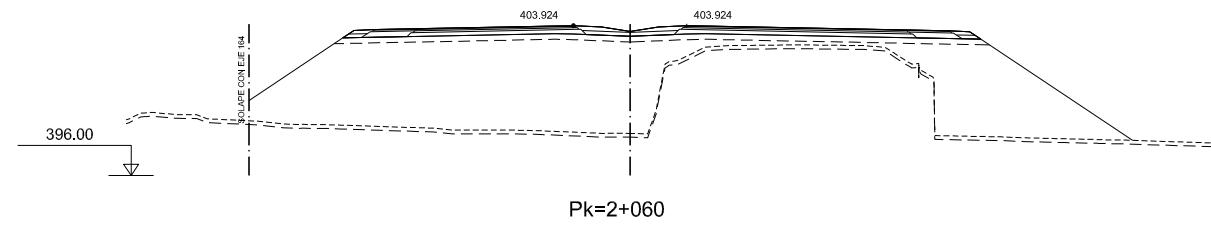

DIRECTORIO P:\1114004_KC_VIE_MALPARTIDA\PLANS\Y_CONSTRUCCION -2.6.1.1.-PERF_TRANS_TRONCO_SECC_AUTOVIA.DWG IMPRESO 09/10/2018 REVISION 09/10/2018 FICHERO



MINISTERIO DE FOMENTO

SECRETARÍA DE ESTADO DE INFRAESTRUCTURAS, TRANSPORTE Y VIVIENDA
 SECRETARÍA GENERAL DE INFRAESTRUCTURAS
 DIRECCIÓN GENERAL DE CARRETERAS
 DEMARCACIÓN DE CARRETERAS DEL ESTADO EN EXTREMADURA



CONSULTOR / ES:
 LOS I.C.C.P. AUTORES DEL PROYECTO:
 JOSÉ CARLOS RUBIO MATILLA JAVIER ENRIQUEZ RODRIGUEZ

EL I.C.C.P. DIRECTOR DEL PROYECTO:
 FERNANDO PEDRAZO MAJARREZ

EXAMINADO EL INGENIERO JEFE DE LA DEMARCACIÓN:
 JOSÉ MANUEL BLANCO SEGARRA

ESCALA:
 E:1/200
 EN ORIGINAL LINE A-1



TÍTULO DEL PROYECTO:
 PROYECTO DE TRAZADO Y CONSTRUCCIÓN VARIANTE DE MALPARTIDA DE CÁCERES PROVINCIA DE CÁCERES "PRIMERA FASE CONSTRUCTIVA"

CLAVE:
 T2/12-CC-3520

Nº. PLANO:
 2.6.1.1

DESIGNACIÓN:
 PERFILES TRANSVERSALES TRONCO SECCIÓN AUTOVÍA

FECHA:
 JUNIO 2018
 HOJA 13 DE 16

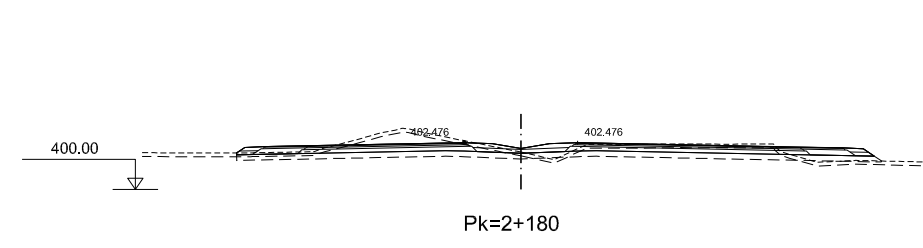
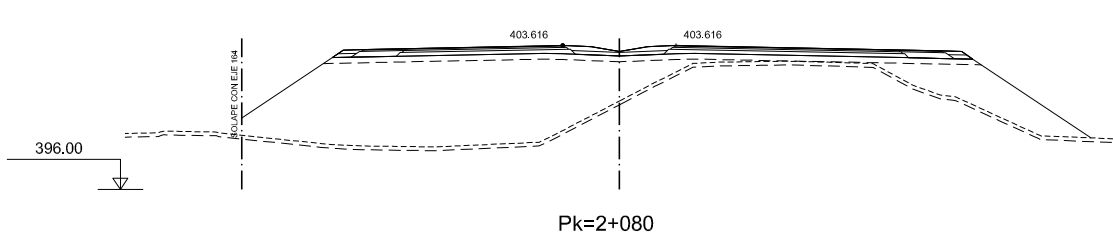
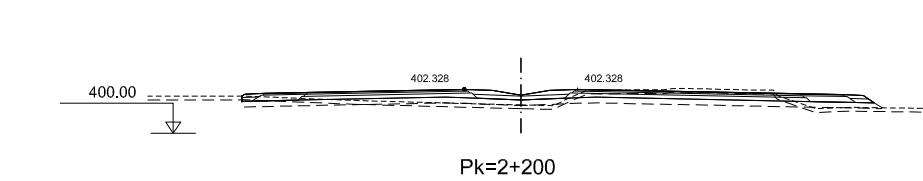
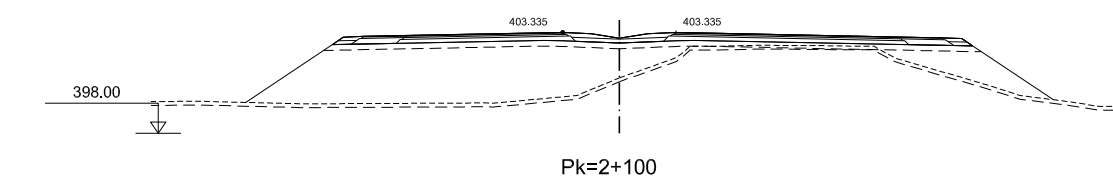
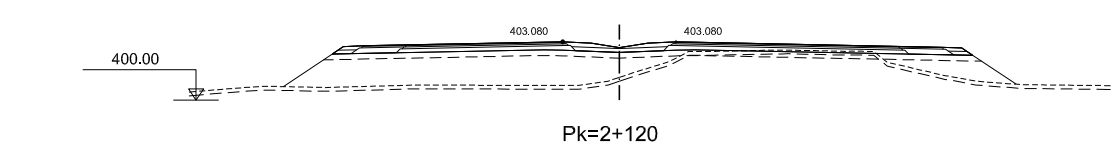
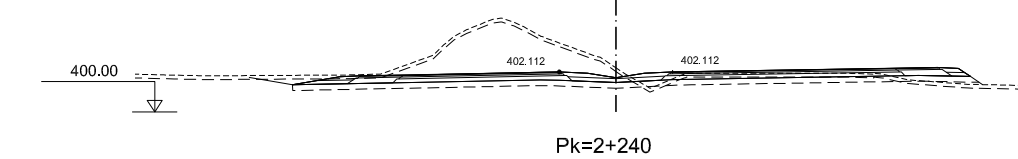
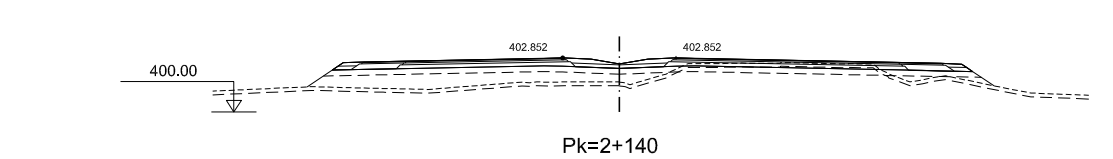
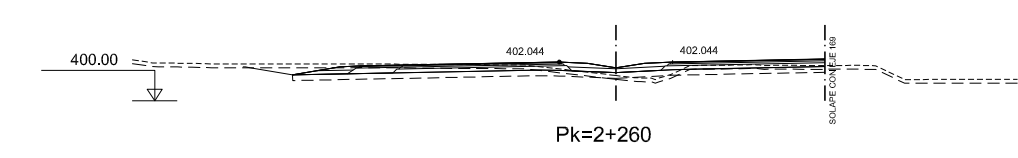
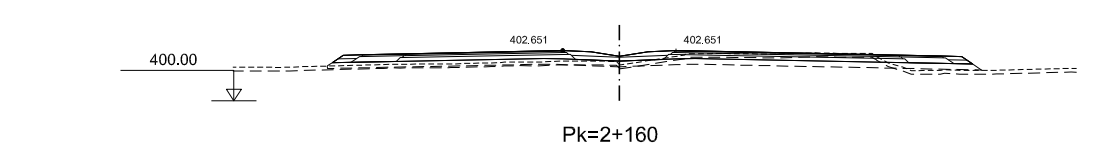

DIRECTORIO P:\111404\FE_MALPARTIDA\PLANS\Y_CONSTRUCCION -2.6.1.1.-PERF_TRANS_IRONCO_SECC_AUTOMA.DWG IMPRESO 09/10/2018 REVISION 09/10/2018 FICHERO



MINISTERIO DE FOMENTO

SECRETARÍA DE ESTADO DE INFRAESTRUCTURAS, TRANSPORTE Y VIVIENDA
 SECRETARÍA GENERAL DE INFRAESTRUCTURAS
 DIRECCIÓN GENERAL DE CARRETERAS
 DEMARCACIÓN DE CARRETERAS DEL ESTADO EN EXTREMADURA



CONSULTOR / ES:
 LOS I.C.C.P. AUTORES DEL PROYECTO:
 JOSÉ CARLOS RUBIO MATILLA JAVIER ENRIQUEZ RODRIGUEZ

EL I.C.C.P. DIRECTOR DEL PROYECTO:
 FERNANDO PEDRAZO MAJARREZ

EXAMINADO EL INGENIERO JEFE DE LA DEMARCACIÓN:
 JOSÉ MANUEL BLANCO SEGARRA

ESCALA:
 E:1/200
 EN ORIGINAL LINE A-1

TÍTULO DEL PROYECTO:
 PROYECTO DE TRAZADO Y CONSTRUCCIÓN VARIANTE DE MALPARTIDA DE CÁCERES PROVINCIA DE CÁCERES "PRIMERA FASE CONSTRUCTIVA"

CLAVE:
 T2/12-CC-3520

N°. PLANO:
 2.6.1.1

DESIGNACIÓN:
 PERFILES TRANSVERSALES TRONCO SECCIÓN AUTOVÍA

FECHA:
 JUNIO 2018
 HOJA 14 DE 16

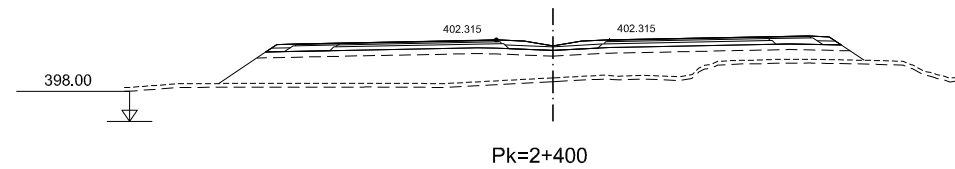
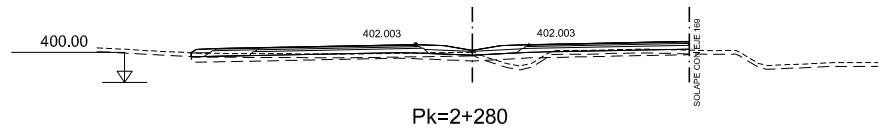
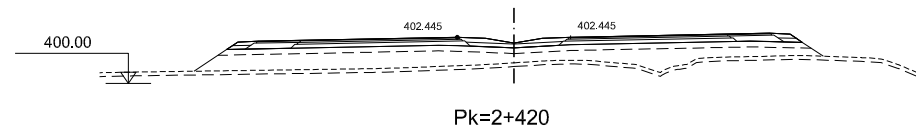
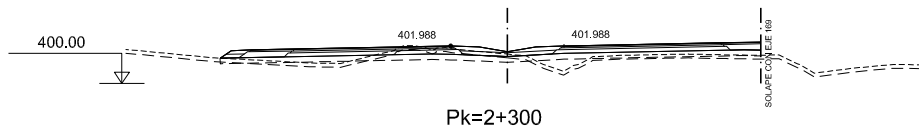
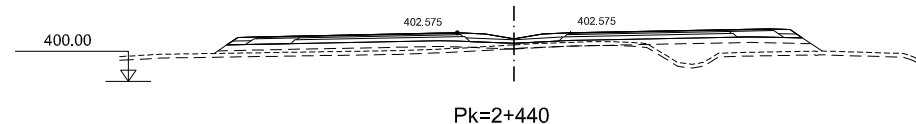
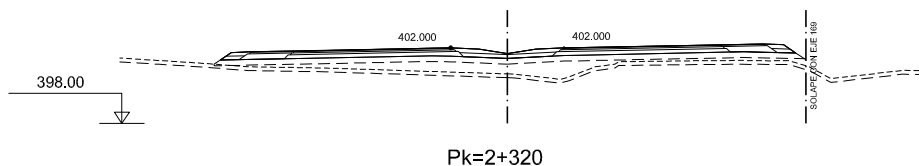
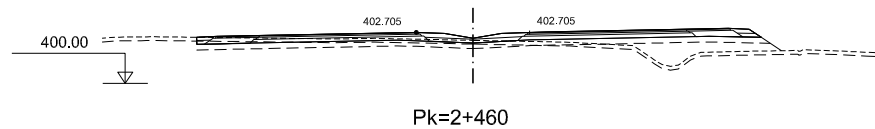
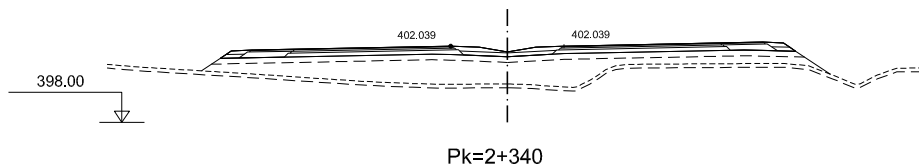
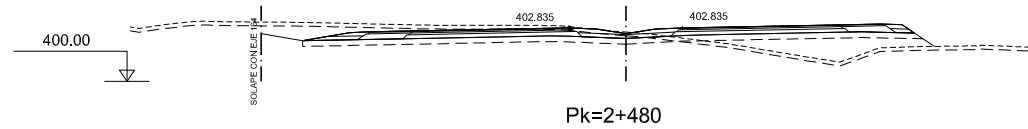
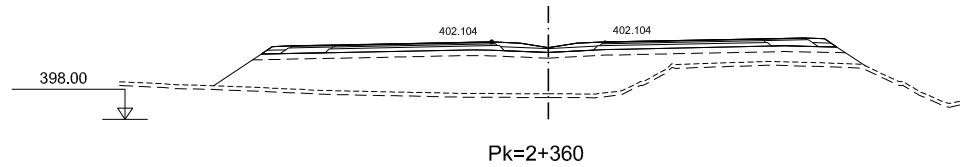
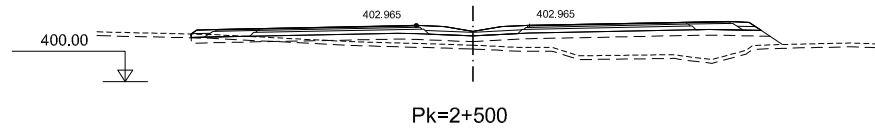
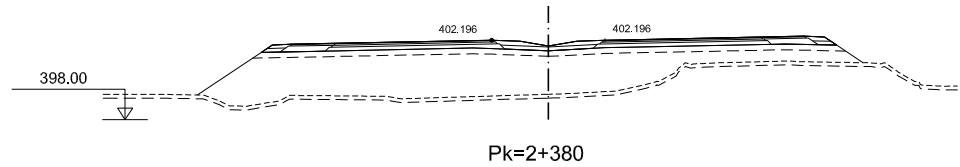

DIRECTORIO: P:\1111404\FIC_VIE_MALPARTIDA\PLANS\Y_CONSTRUCCION
 FICHERO: -2.6.1.1.-PERF.-TRANS.-TRONCO.-SECC.-AUTOVIA.DWG
 REVISION: 09/10/2018
 IMPRESO: 09/10/2018



GOBIERNO DE ESPAÑA
MINISTERIO DE FOMENTO

SECRETARÍA DE ESTADO DE INFRAESTRUCTURAS, TRANSPORTE Y VIVIENDA
SECRETARÍA GENERAL DE INFRAESTRUCTURAS
DIRECCIÓN GENERAL DE CARRETERAS
DEMARCACIÓN DE CARRETERAS DEL ESTADO EN EXTREMADURA

CONSULTOR / ES:
acciona
Ingeniería

LOS I.C.C.P. AUTORES DEL PROYECTO:
JOSÉ CARLOS RUBIO MATILLA
JAVIER ENRIQUÉZ RODRÍGUEZ

EL I.C.C.P. DIRECTOR DEL PROYECTO:
FERNANDO PEDRAZO MAJARRÉZ

EXAMINADO EL INGENIERO JEFE DE LA DEMARCACIÓN:
JOSÉ MANUEL BLANCO SEGARRA

ESCALA:
E:1/200
EN ORIGINAL LINE A-1



TÍTULO DEL PROYECTO:
PROYECTO DE TRAZADO Y CONSTRUCCIÓN VARIANTE DE MALPARTIDA DE CÁCERES
PROVINCIA DE CÁCERES
"PRIMERA FASE CONSTRUCTIVA"

CLAVE:
T2/12-CC-3520

Nº. PLANO:
2.6.1.1

DESIGNACIÓN:
PERFILES TRANSVERSALES TRONCO SECCIÓN AUTOVÍA

FECHA:
JUNIO 2018
HOJA 15 DE 16

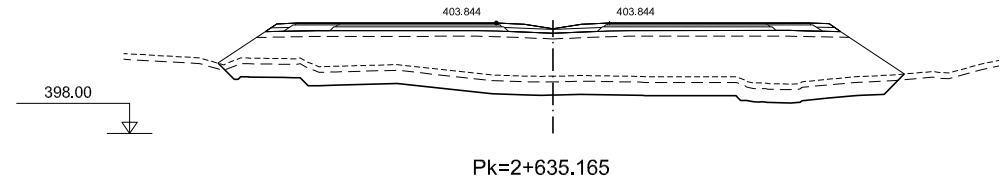
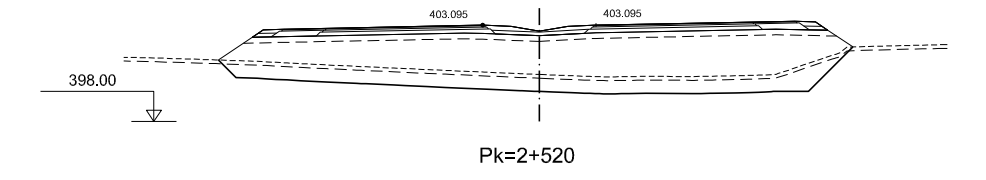
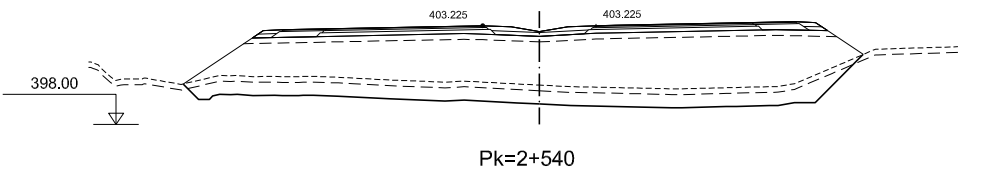
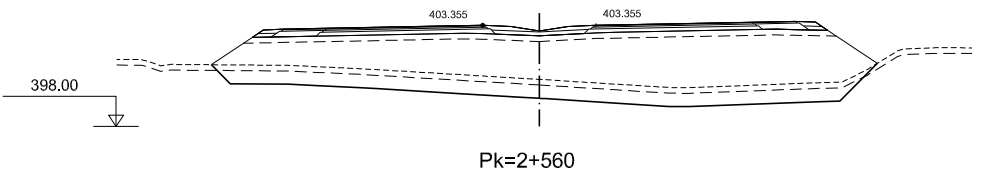
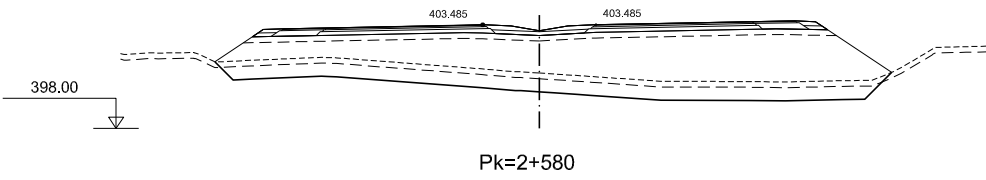
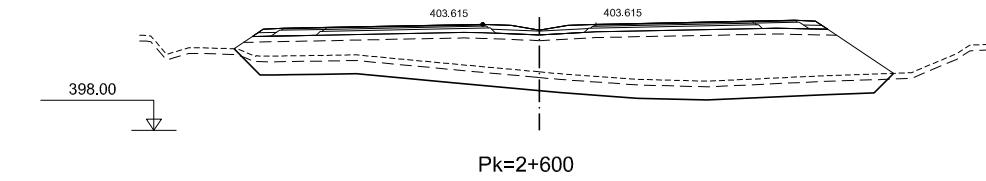
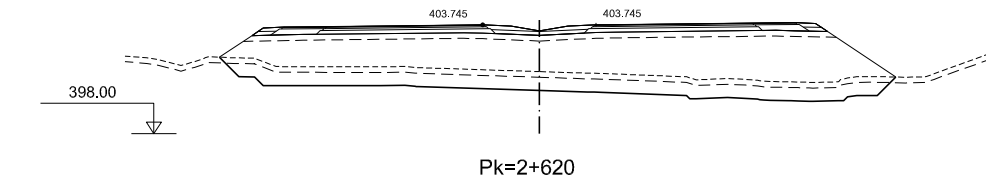

DIRECTORIO P:\111404\F_C_VIE_MALPARTIDA\PLANS\Y_CONSTRUCCION FICHERO IMPRESO 09/10/2018 REVISION 09/10/2018 -2.6.1.1.-PERF_TRANS_TRONCO_SECC_AUTOMIA.DWG



GOBIERNO DE ESPAÑA
MINISTERIO DE FOMENTO

SECRETARÍA DE ESTADO DE INFRAESTRUCTURAS, TRANSPORTE Y VIVIENDA
 SECRETARÍA GENERAL DE INFRAESTRUCTURAS
 DIRECCIÓN GENERAL DE CARRETERAS
 DEMARCACIÓN DE CARRETERAS DEL ESTADO EN EXTREMADURA



CONSULTOR / ES:
 LOS I.C.C.P. AUTORES DEL PROYECTO:
 JOSÉ CARLOS RUBIO MATILLA JAVIER ENRIQUEZ RODRIGUEZ

EL I.C.C.P. DIRECTOR DEL PROYECTO:
 FERNANDO PEDRAZO MAJARREZ

EXAMINADO EL INGENIERO JEFE DE LA DEMARCACIÓN:
 JOSÉ MANUEL BLANCO SEGARRA

ESCALA:
 E:1/200
 EN ORIGINAL LINE A-1 GRÁFICA

TÍTULO DEL PROYECTO:
 PROYECTO DE TRAZADO Y CONSTRUCCIÓN VARIANTE DE MALPARTIDA DE CÁCERES PROVINCIA DE CÁCERES "PRIMERA FASE CONSTRUCTIVA"

CLAVE:
 T2/12-CC-3520

N.º PLANO:
 2.6.1.1

DESIGNACIÓN:
 PERFILES TRANSVERSALES TRONCO SECCIÓN AUTOVÍA

FECHA:
 JUNIO 2018
 HOJA 16 DE 16

DIRECTORIO P:\111404_KC_VE_MALPARTIDA\PLANOS\CONSTRUCCION FICHERO TRANSICION DERECHA.DWG REVISION 02/07/2018 IMPRESO 09/10/2018

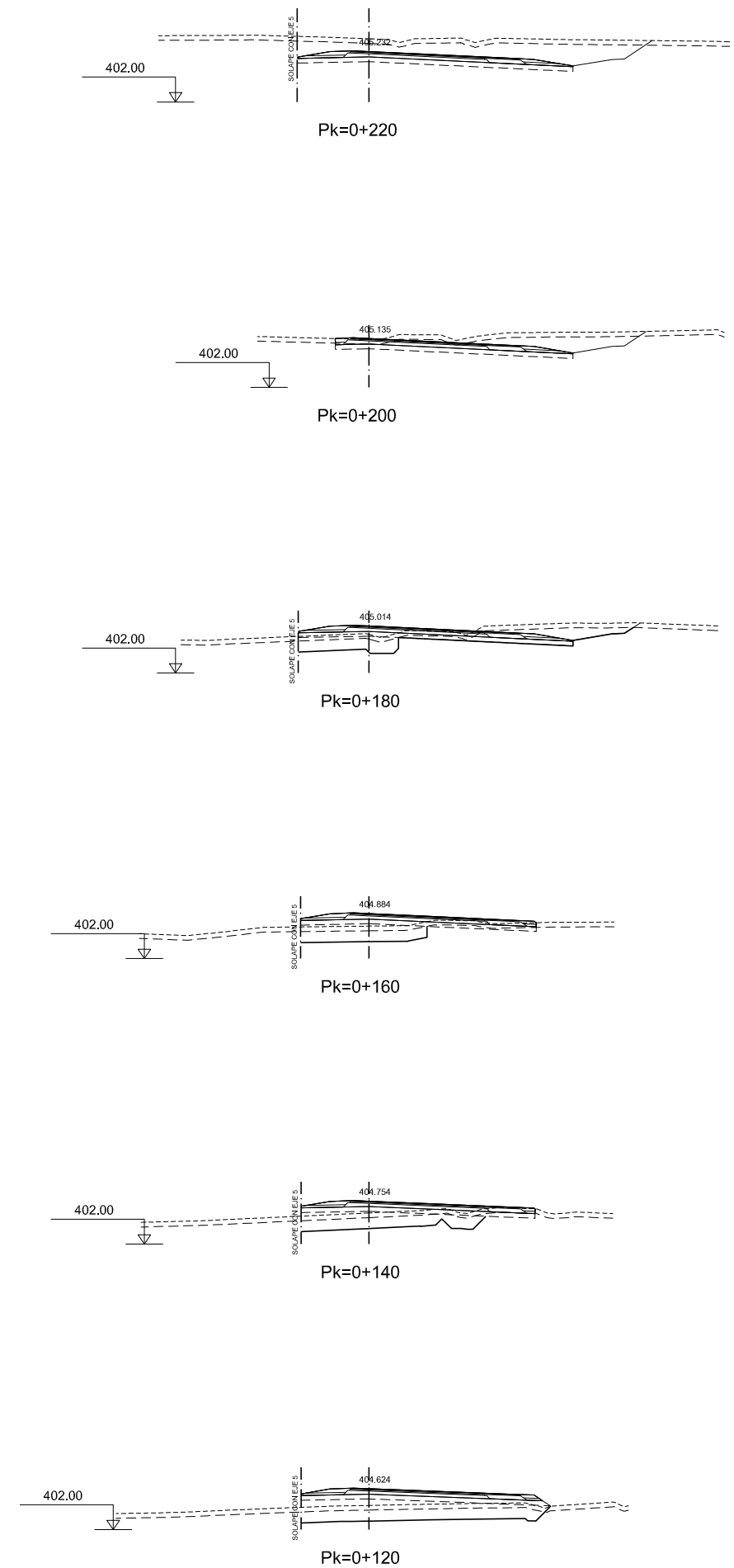
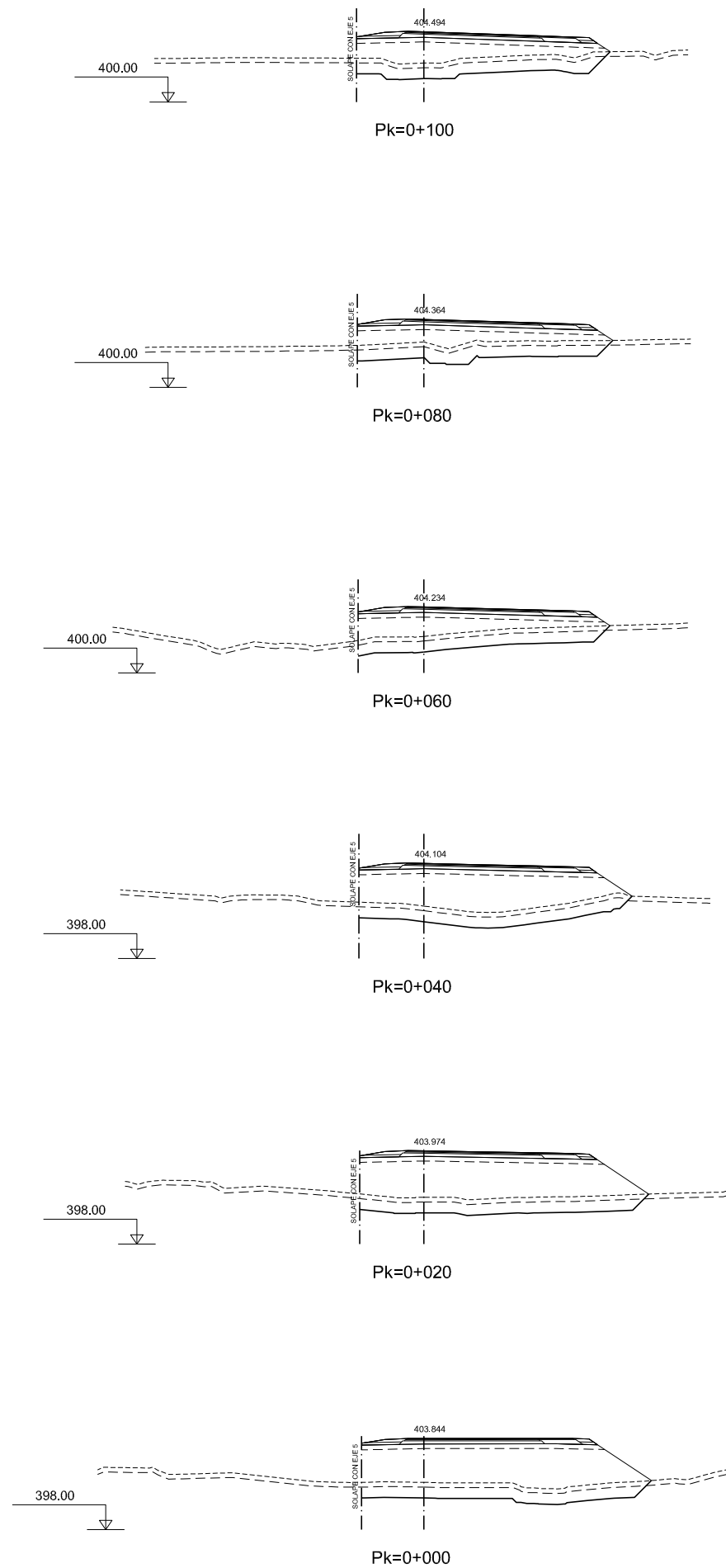

GOBIERNO DE ESPAÑA
MINISTERIO DE FOMENTO

SECRETARÍA DE ESTADO DE INFRAESTRUCTURAS, TRANSPORTE Y VIVIENDA
SECRETARÍA GENERAL DE INFRAESTRUCTURAS
DIRECCIÓN GENERAL DE CARRETERAS
DEMARCACIÓN DE CARRETERAS DEL ESTADO EN EXTREMADURA

CONSULTOR / ES:
acciona
Ingeniería

LOS I.C.C.P. AUTORES DEL PROYECTO:
JOSÉ CARLOS RUBIO MATILLA
JAVIER ENRIQUEZ RODRIGUEZ

EL I.C.C.P. DIRECTOR DEL PROYECTO:
FERNANDO PEDRAZO MAJARREZ

EXAMINADO EL INGENIERO JEFE DE LA DEMARCACIÓN:
JOSÉ MANUEL BLANCO SEGARRA

ESCALA:
E:1/200
EN ORIGINAL LINE A-1



TÍTULO DEL PROYECTO:
PROYECTO DE TRAZADO Y CONSTRUCCIÓN VARIANTE DE MALPARTIDA DE CÁCERES PROVINCIA DE CÁCERES "PRIMERA FASE CONSTRUCTIVA"

CLAVE:
T2/12-CC-3520

Nº. PLANO:
2.6.1.2

DESIGNACIÓN:
PERFILES TRANSVERSALES TRANSICIÓN CALZADA DERECHA

FECHA:
JUNIO 2018
HOJA 1 DE 7

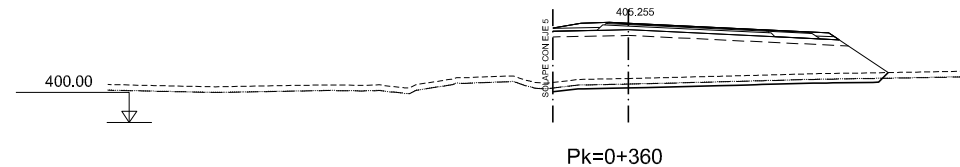
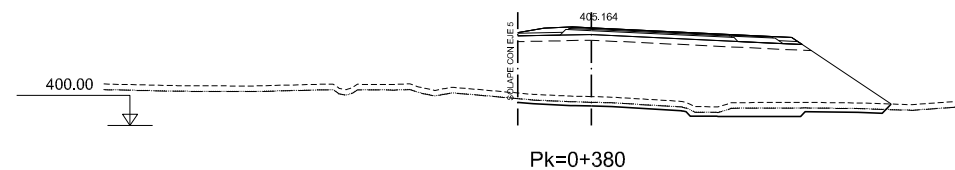
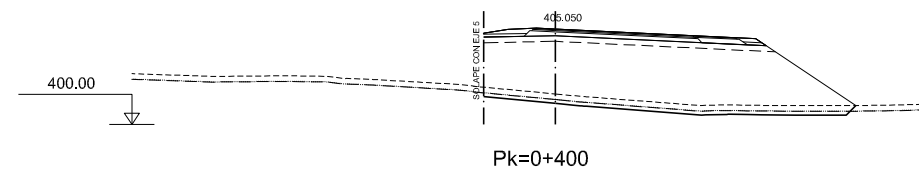
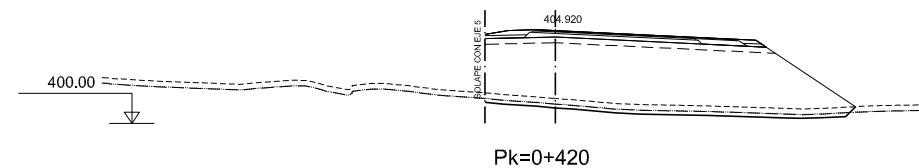
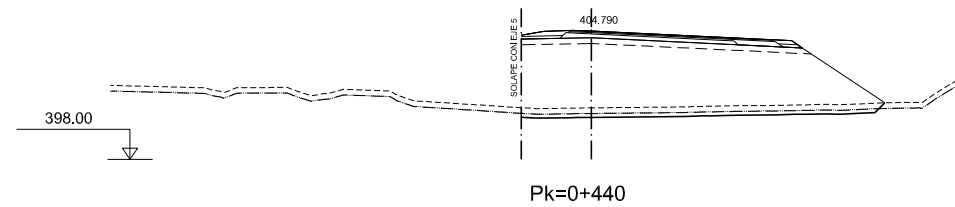
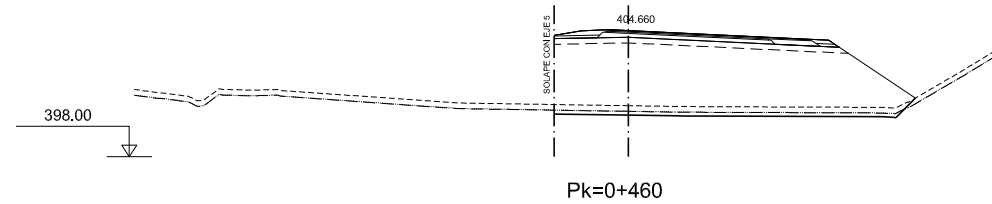
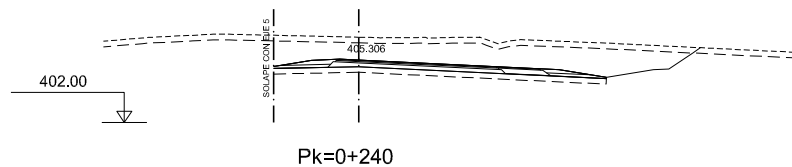
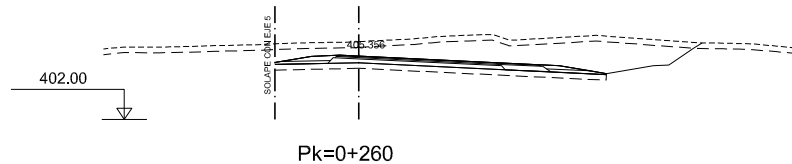
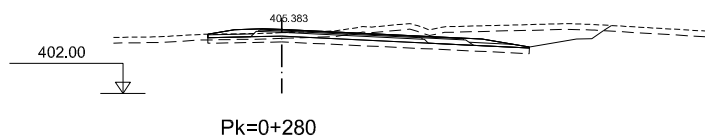
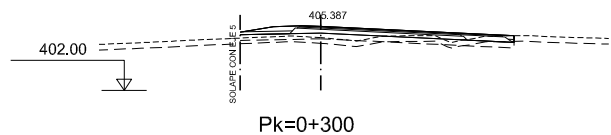
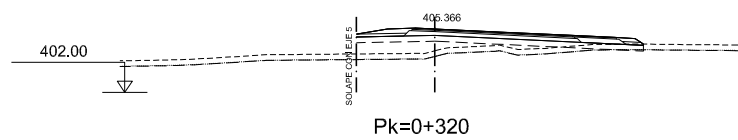
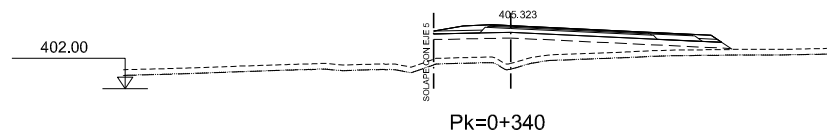

DIRECTORIO P:\1111404_KC_VE_MALPARTIDA\PLANOS\CONSTRUCCION FICHERO 02/07/2018 IMPRESO 09/10/2018
 -2.6.1.2_PERF_TRANS_IRONCO TRANSICION DERECHA.DWG REVISION



GOBIERNO DE ESPAÑA
MINISTERIO DE FOMENTO

SECRETARÍA DE ESTADO DE INFRAESTRUCTURAS, TRANSPORTE Y VIVIENDA
SECRETARÍA GENERAL DE INFRAESTRUCTURAS
DIRECCIÓN GENERAL DE CARRETERAS
DEMARCACIÓN DE CARRETERAS DEL ESTADO EN EXTREMADURA

CONSULTOR / ES:
acciona
Ingeniería

LOS I.C.C.P. AUTORES DEL PROYECTO:
JOSÉ CARLOS RUBIO MATILLA JAVIER ENRIQUÉZ RODRÍGUEZ

EL I.C.C.P. DIRECTOR DEL PROYECTO:
FERNANDO PEDRAZO MAJARRÉZ

EXAMINADO EL INGENIERO JEFE DE LA DEMARCACIÓN:
JOSÉ MANUEL BLANCO SEGARRA

ESCALA:
E:1/200
EN ORIGINAL LINE A-1

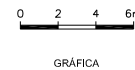

TÍTULO DEL PROYECTO:
PROYECTO DE TRAZADO Y CONSTRUCCIÓN VARIANTE DE MALPARTIDA DE CÁCERES PROVINCIA DE CÁCERES "PRIMERA FASE CONSTRUCTIVA"

CLAVE:
T2/12-CC-3520

Nº. PLANO:
2.6.1.2

DESIGNACIÓN:
PERFILES TRANSVERSALES TRANSICIÓN CALZADA DERECHA

FECHA:
JUNIO 2018
HOJA 2 DE 7

DIRECTORIO
 P:\111404_KC_VE_MALPARTIDA\PLANS\Y_CONSTRUCCION
 FICHERO
 TRANSICION DERECHA.DWG
 REVISION
 09/10/2018
 IMPRESO
 09/10/2018

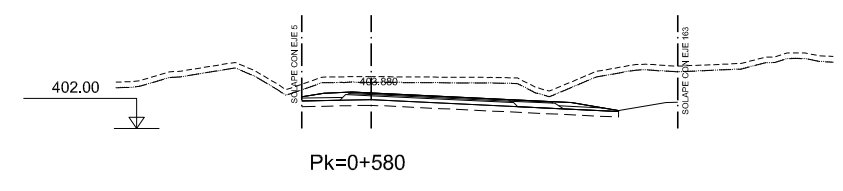
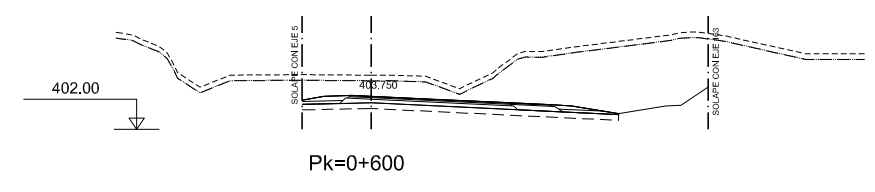
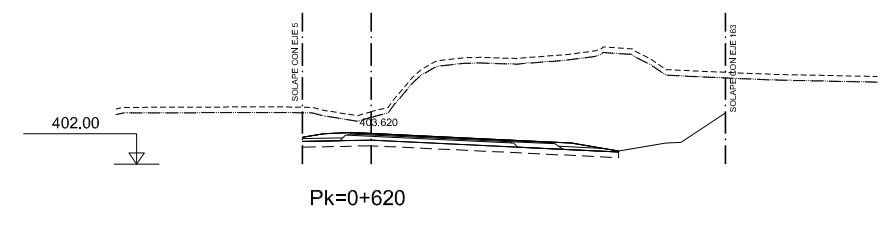
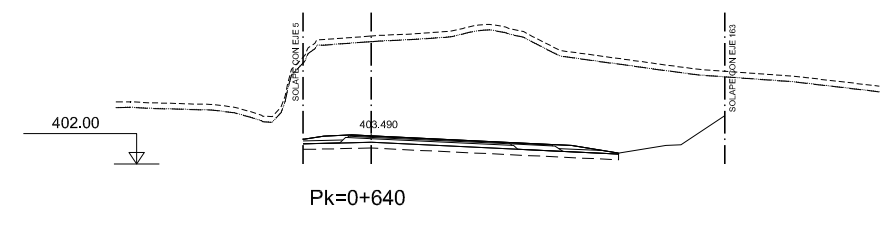
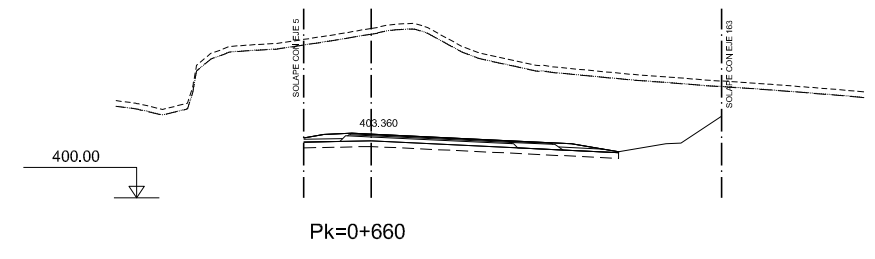
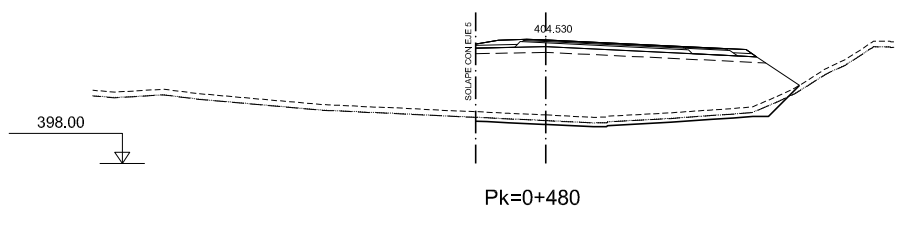
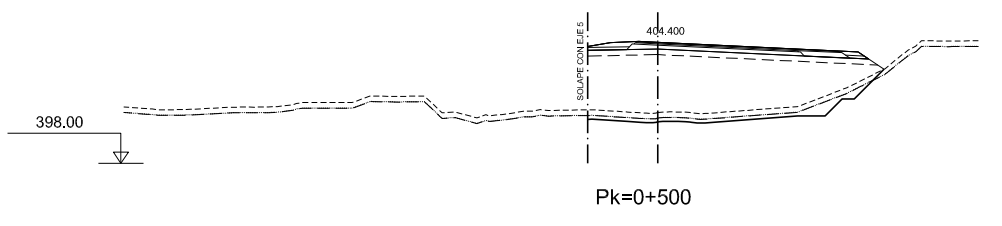
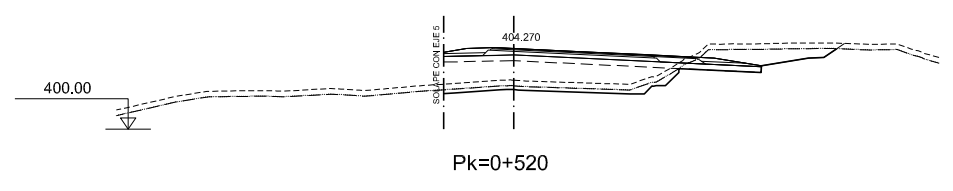
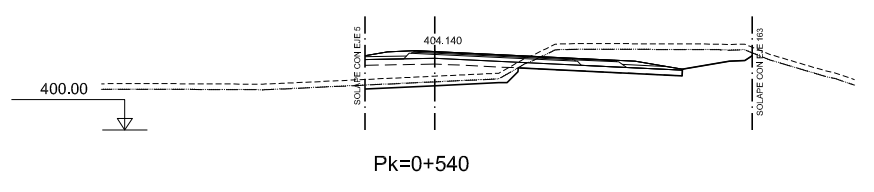
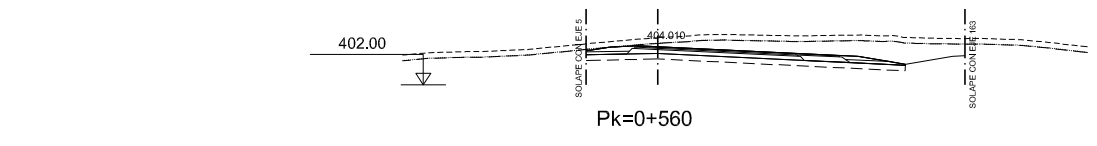

GOBIERNO DE ESPAÑA
MINISTERIO DE FOMENTO

SECRETARÍA DE ESTADO DE INFRAESTRUCTURAS, TRANSPORTE Y VIVIENDA
SECRETARÍA GENERAL DE INFRAESTRUCTURAS
DIRECCIÓN GENERAL DE CARRETERAS
DEMARCACIÓN DE CARRETERAS DEL ESTADO EN EXTREMADURA



CONSULTOR / ES:
LOS I.C.C.P. AUTORES DEL PROYECTO:
JOSÉ CARLOS RUBIO MATILLA
JAVIER ENRIQUÉZ RODRÍGUEZ

EL I.C.C.P. DIRECTOR DEL PROYECTO:
FERNANDO PEDRAZO MAJARREZ

EXAMINADO EL INGENIERO JEFE DE LA DEMARCACIÓN:
JOSÉ MANUEL BLANCO SEGARRA

ESCALA:
E:1/200
EN ORIGINAL LINE A-1



TÍTULO DEL PROYECTO:
PROYECTO DE TRAZADO Y CONSTRUCCIÓN VARIANTE DE MALPARTIDA DE CÁCERES PROVINCIA DE CÁCERES "PRIMERA FASE CONSTRUCTIVA"

CLAVE:
T2/12-CC-3520

Nº. PLANO:
2.6.1.2

DESIGNACIÓN:
PERFILES TRANSVERSALES TRANSICIÓN CALZADA DERECHA

FECHA:
JUNIO 2018
HOJA 3 DE 7

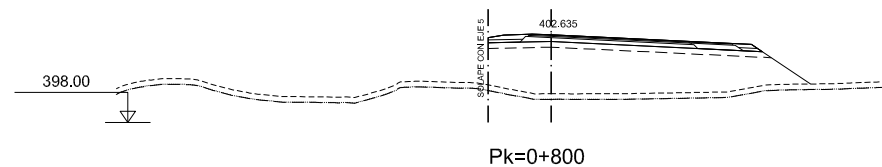
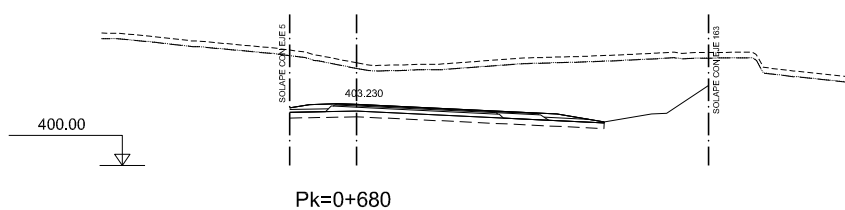
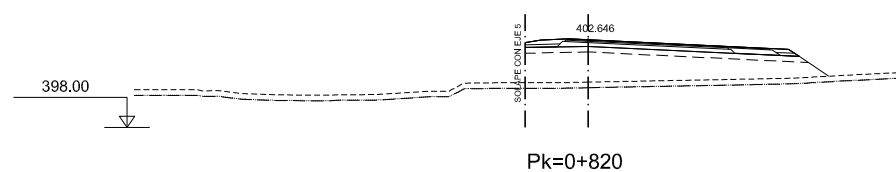
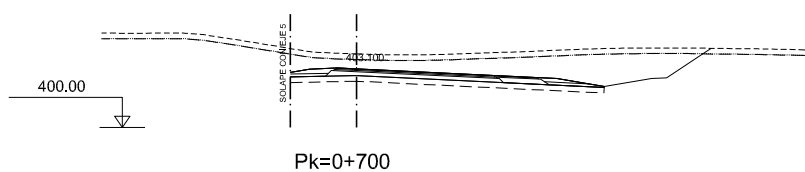
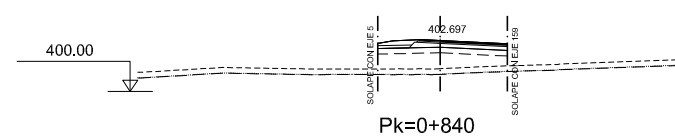
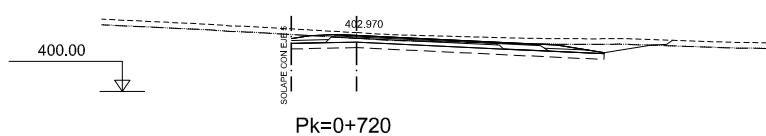
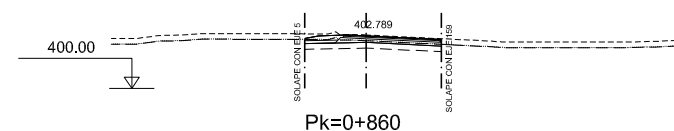
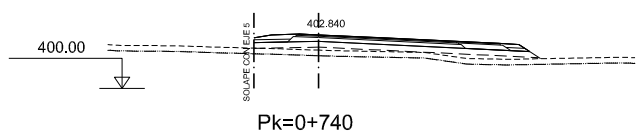
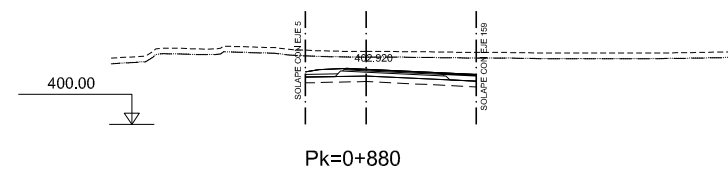
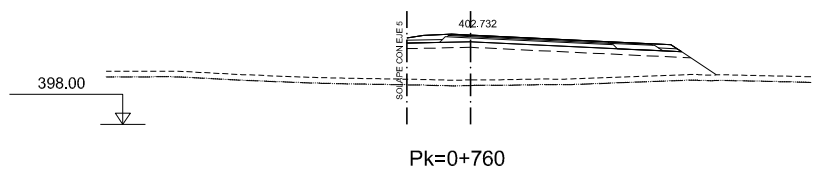
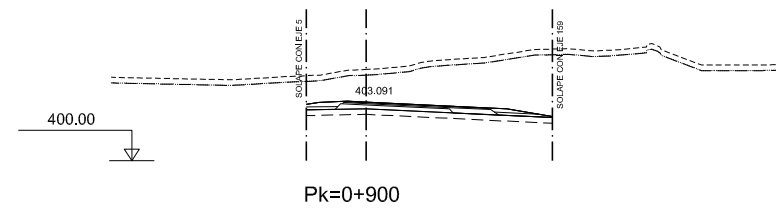
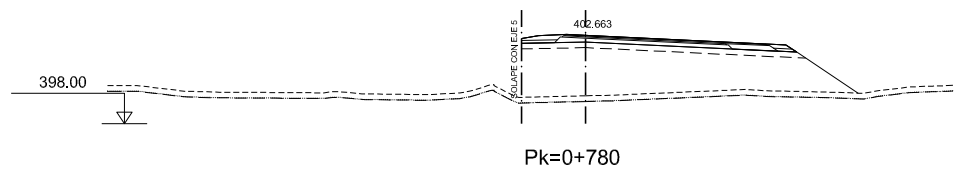

DIRECTORIO
P:\111404_KC_VE_MALPARTIDA\PLANS\Y_CONSTRUCCION
FICHERO
-2.6.1.2_PERF_TRANS_IRONCO_TRANSICION_DERECHA.DWG
REVISION
09/10/2018
IMPRESO
09/10/2018



MINISTERIO DE FOMENTO

SECRETARÍA DE ESTADO DE INFRAESTRUCTURAS, TRANSPORTE Y VIVIENDA
SECRETARÍA GENERAL DE INFRAESTRUCTURAS
DIRECCIÓN GENERAL DE CARRETERAS
DEMARCACIÓN DE CARRETERAS DEL ESTADO EN EXTREMADURA

CONSULTOR / ES:
acciona
Ingeniería

LOS I.C.C.P. AUTORES DEL PROYECTO:
JOSÉ CARLOS RUBIO MATILLA
JAVIER ENRIQUÉZ RODRÍGUEZ

EL I.C.C.P. DIRECTOR DEL PROYECTO:
FERNANDO PEDRAZO MAJARREZ

EXAMINADO EL INGENIERO JEFE DE LA DEMARCACIÓN:
JOSÉ MANUEL BLANCO SEGARRA

ESCALA:
E:1/200
EN ORIGINAL LINE A-1



TÍTULO DEL PROYECTO:
PROYECTO DE TRAZADO Y CONSTRUCCIÓN VARIANTE DE MALPARTIDA DE CÁCERES PROVINCIA DE CÁCERES "PRIMERA FASE CONSTRUCTIVA"

CLAVE:
T2/12-CC-3520

Nº. PLANO:
2.6.1.2

DESIGNACIÓN:
PERFILES TRANSVERSALES TRANSICIÓN CALZADA DERECHA

FECHA:
JUNIO 2018
HOJA 4 DE 7

DIRECTORIO P:\1111404_KC_VE_MALPARTIDA\PLANS\Y_CONSTRUCCION
 FICHERO -2.6.1.2_PERF_TRANS_IRONCO_TRANSICION_DERECHA.DWG
 REVISION 09/10/2018
 IMPRESO 09/10/2018

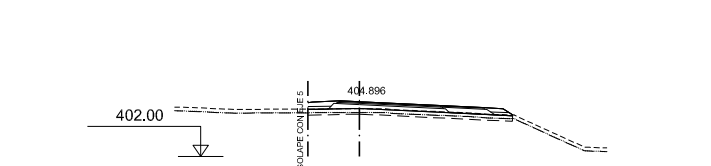
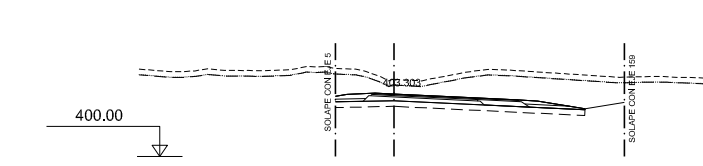
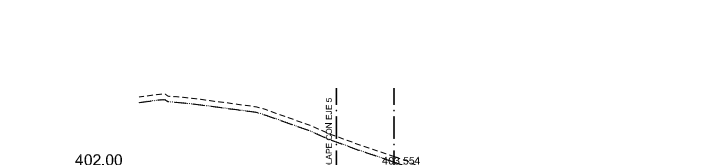
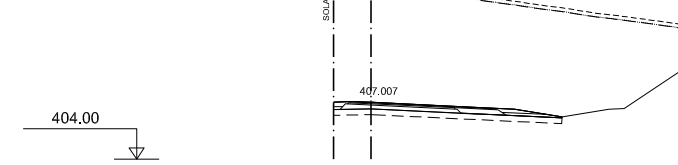
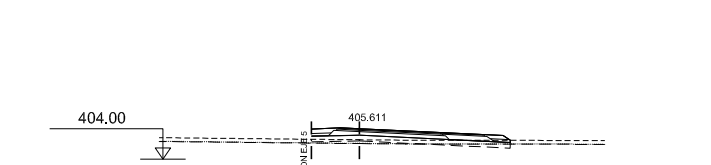
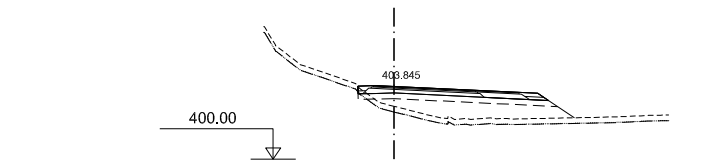
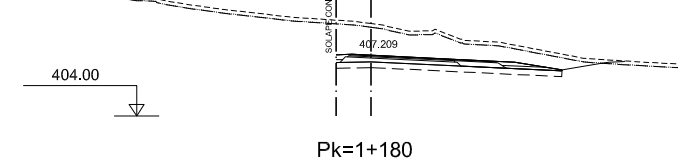
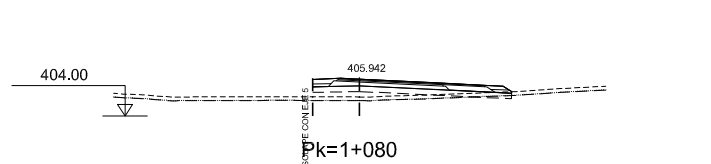
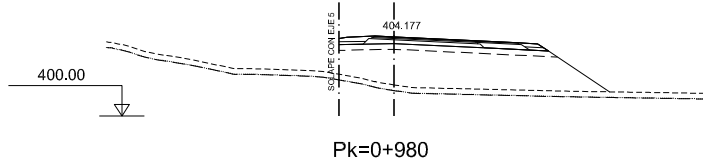
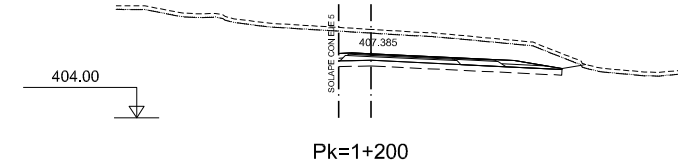
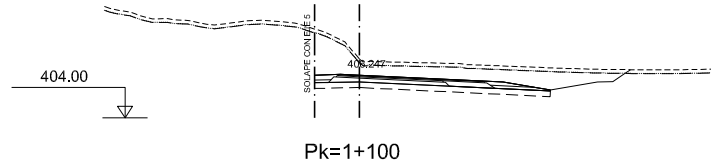
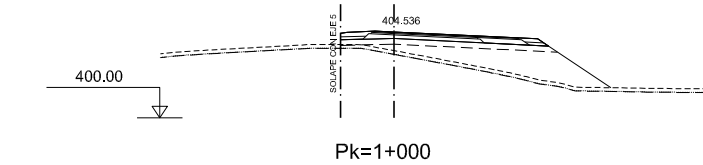

GOBIERNO DE ESPAÑA
MINISTERIO DE FOMENTO

SECRETARÍA DE ESTADO DE INFRAESTRUCTURAS, TRANSPORTE Y VIVIENDA
SECRETARÍA GENERAL DE INFRAESTRUCTURAS
DIRECCIÓN GENERAL DE CARRETERAS
DEMARCACIÓN DE CARRETERAS DEL ESTADO EN EXTREMADURA

CONSULTOR / ES:
acciona
Ingeniería

LOS I.C.C.P. AUTORES DEL PROYECTO:
JOSÉ CARLOS RUBIO MATILLA
JAVIER ENRIQUEZ RODRIGUEZ

EL I.C.C.P. DIRECTOR DEL PROYECTO:
FERNANDO PEDRAZO MAJARREZ

EXAMINADO EL INGENIERO JEFE DE LA DEMARCACIÓN:
JOSÉ MANUEL BLANCO SEGARRA

ESCALA:
E:1/200
EN ORIGINAL LINE A-1
GRÁFICA

TÍTULO DEL PROYECTO:
PROYECTO DE TRAZADO Y CONSTRUCCIÓN VARIANTE DE MALPARTIDA DE CÁCERES PROVINCIA DE CÁCERES "PRIMERA FASE CONSTRUCTIVA"

CLAVE:
T2/12-CC-3520

Nº. PLANO:
2.6.1.2

DESIGNACIÓN:
PERFILES TRANSVERSALES TRANSICIÓN CALZADA DERECHA

FECHA:
JUNIO 2018
HOJA 5 DE 7

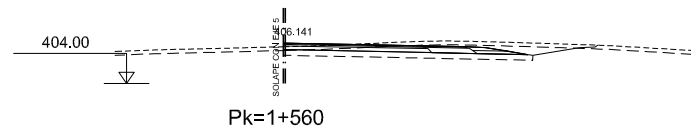
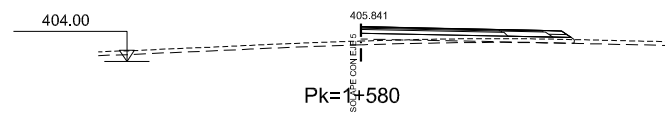
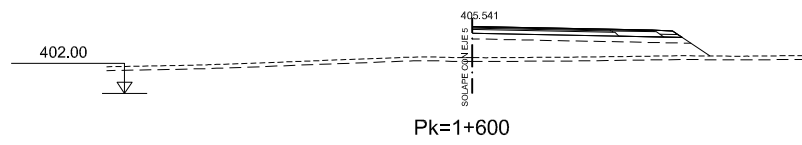
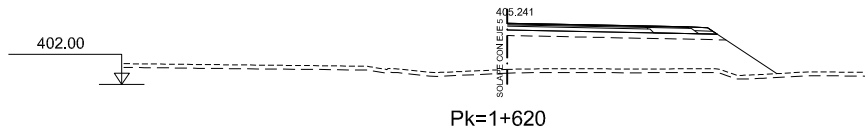
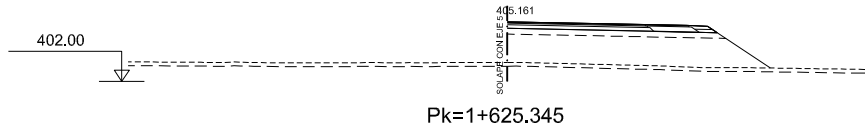

DIRECTORIO P:\111404_KC_VIE_MALPARTIDA\PLANS\Y_CONSTRUCCION FICHERO TIRONCO TRANSICION DERECHA.DWG REVISION IMPRESO 09/10/2018 09/10/2018



MINISTERIO DE FOMENTO

SECRETARÍA DE ESTADO DE INFRAESTRUCTURAS, TRANSPORTE Y VIVIENDA
 SECRETARÍA GENERAL DE INFRAESTRUCTURAS
 DIRECCIÓN GENERAL DE CARRETERAS
 DEMARCACIÓN DE CARRETERAS DEL ESTADO EN EXTREMADURA



CONSULTOR / ES:
 LOS I.C.C.P. AUTORES DEL PROYECTO:
 JOSÉ CARLOS RUBIO MATILLA JAVIER ENRIQUÉZ RODRÍGUEZ

EL I.C.C.P. DIRECTOR DEL PROYECTO:
 FERNANDO PEDRAZO MAJARREZ

EXAMINADO EL INGENIERO JEFE DE LA DEMARCACIÓN:
 JOSÉ MANUEL BLANCO SEGARRA

ESCALA:
 E:1/200
 EN ORIGINAL LINE A-1



TÍTULO DEL PROYECTO:
 PROYECTO DE TRAZADO Y CONSTRUCCIÓN VARIANTE DE MALPARTIDA DE CÁCERES PROVINCIA DE CÁCERES "PRIMERA FASE CONSTRUCTIVA"

CLAVE:
 T2/12-CC-3520

Nº. PLANO:
 2.6.1.2

DESIGNACIÓN:
 PERFILES TRANSVERSALES TRANSICIÓN CALZADA DERECHA

FECHA:
 JUNIO 2018
 HOJA 7 DE 7

DIRECTORIO P:\111404_KC_VIE_MALPARTIDA\PLANS\Y_CONSTRUCCION FICHERO IMPRESO REVISION IMPRESO
 _2.6.1.3_PERF_TRANS_TRONCO_TRANSCION_IZQUIERDA.DWG 09/10/2018 09/10/2018 09/10/2018

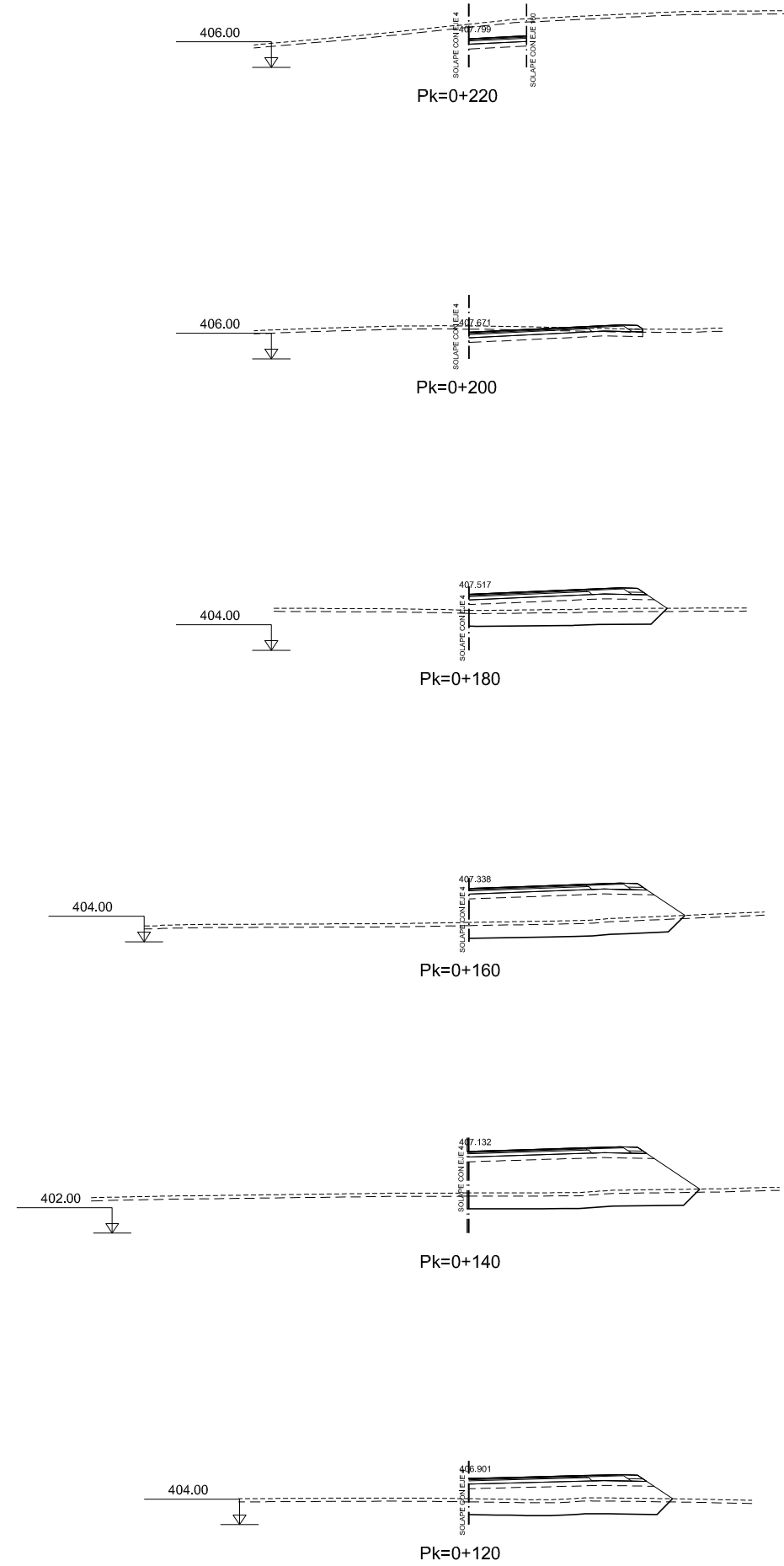
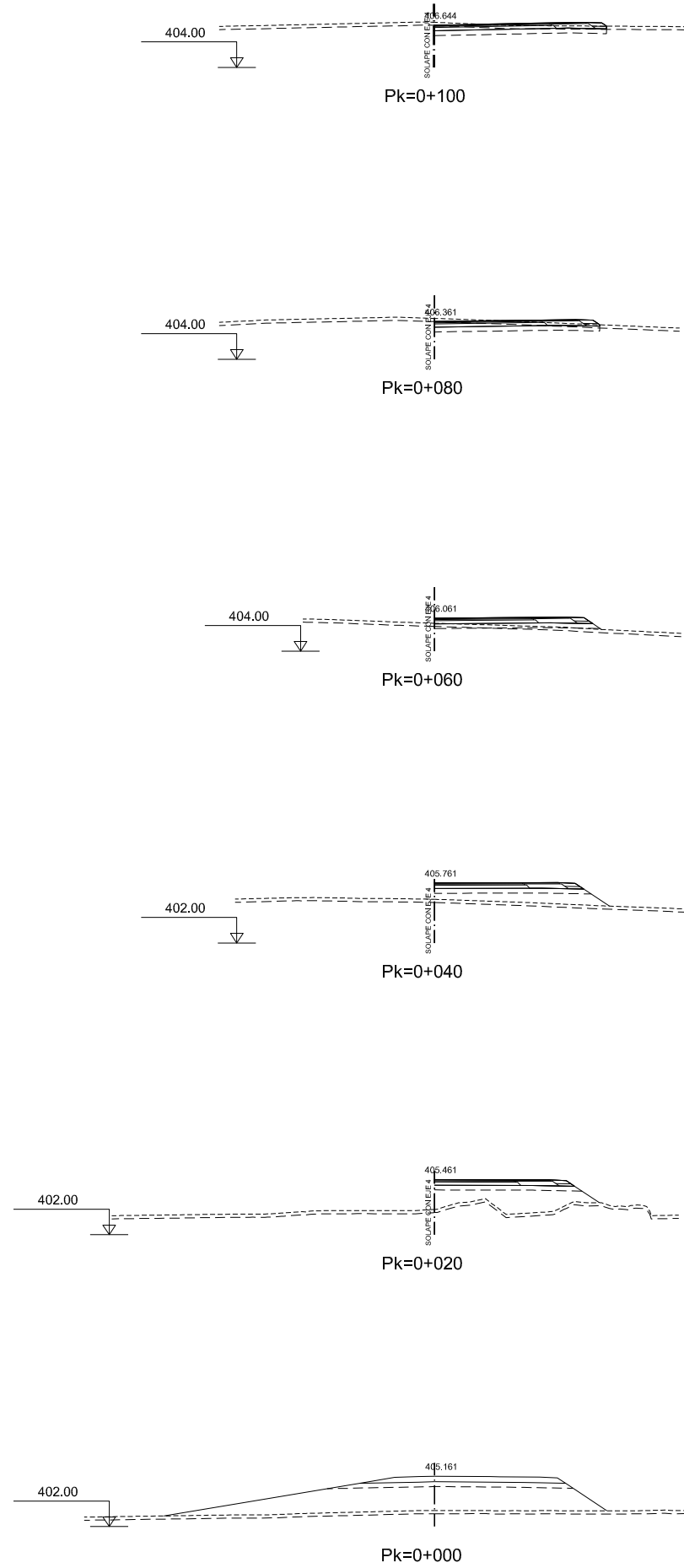

GOBIERNO DE ESPAÑA
 MINISTERIO DE FOMENTO

SECRETARÍA DE ESTADO DE INFRAESTRUCTURAS, TRANSPORTE Y VIVIENDA
 SECRETARÍA GENERAL DE INFRAESTRUCTURAS
 DIRECCIÓN GENERAL DE CARRETERAS
 DEMARCACIÓN DE CARRETERAS DEL ESTADO EN EXTREMADURA



CONSULTOR / ES:
 LOS I.C.C.P. AUTORES DEL PROYECTO:
 JOSÉ CARLOS RUBIO MATILLA JAVIER ENRIQUÉZ RODRÍGUEZ

EL I.C.C.P. DIRECTOR DEL PROYECTO:
 FERNANDO PEDRAZO MAJARREZ

EXAMINADO EL INGENIERO JEFE DE LA DEMARCACIÓN:
 JOSÉ MANUEL BLANCO SEGARRA

ESCALA:
 E:1/200
 EN ORIGINAL LINE A-1



TÍTULO DEL PROYECTO:
 PROYECTO DE TRAZADO Y CONSTRUCCIÓN VARIANTE DE MALPARTIDA DE CÁCERES PROVINCIA DE CÁCERES "PRIMERA FASE CONSTRUCTIVA"

CLAVE:
 T2/12-CC-3520

Nº. PLANO:
 2.6.1.3

DESIGNACIÓN:
 PERFILES TRANSVERSALES TRANSICIÓN CALZADA IZQUIERDA

FECHA:
 JUNIO 2018
 HOJA 1 DE 9

DIRECTORIO P:\1111404_KC_VIE_MALPARTIDA\PLANS\Y_CONSTRUCCION _2.6.1.3_PERF_TRANS_TRONCO_TRANSICION_IZQUIERDA.DWG IMPRESO 09/10/2018

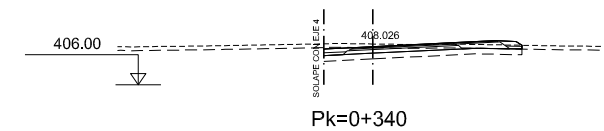
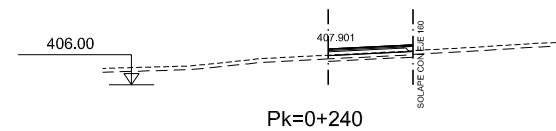
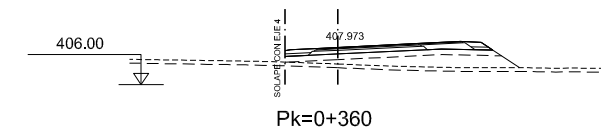
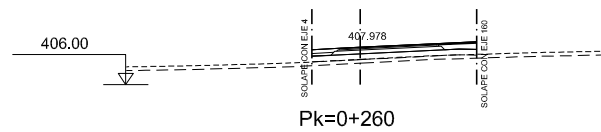
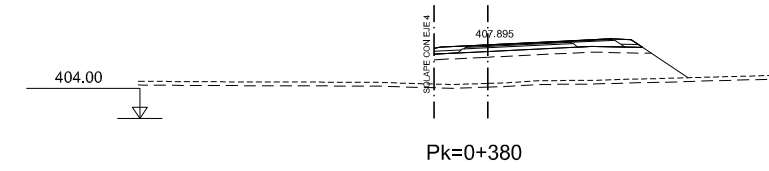
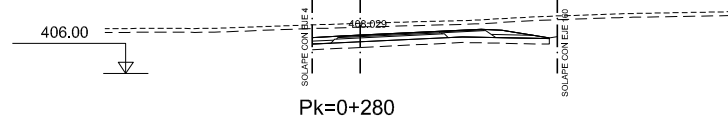
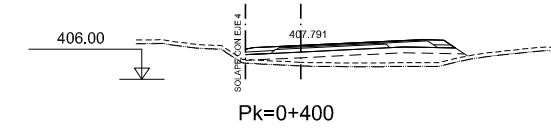
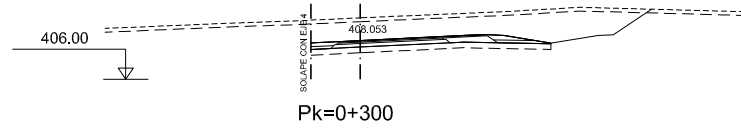
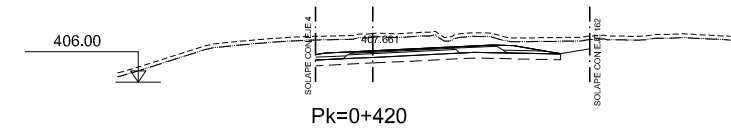
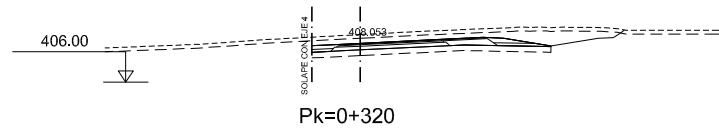

GOBIERNO DE ESPAÑA
MINISTERIO DE FOMENTO

SECRETARÍA DE ESTADO DE INFRAESTRUCTURAS, TRANSPORTE Y VIVIENDA
SECRETARÍA GENERAL DE INFRAESTRUCTURAS
DIRECCIÓN GENERAL DE CARRETERAS
DEMARCAIÓN DE CARRETERAS DEL ESTADO EN EXTREMADURA



CONSULTOR / ES:
LOS I.C.C.P. AUTORES DEL PROYECTO:
JOSÉ CARLOS RUBIO MATILLA
JAVIER ENRIQUÉZ RODRÍGUEZ

EL I.C.C.P. DIRECTOR DEL PROYECTO:
FERNANDO PEDRAZO MAJARRÉZ

EXAMINADO EL INGENIERO JEFE DE LA DEMARCAIÓN:
JOSÉ MANUEL BLANCO SEGARRA

ESCALA:
E:1/200
EN ORIGINAL LINE A-1



TÍTULO DEL PROYECTO:
PROYECTO DE TRAZADO Y CONSTRUCCIÓN VARIANTE DE MALPARTIDA DE CÁCERES PROVINCIA DE CÁCERES "PRIMERA FASE CONSTRUCTIVA"

CLAVE:
T2/12-CC-3520

Nº. PLANO:
2.6.1.3

DESIGNACIÓN:
PERFILES TRANSVERSALES TRANSICIÓN CALZADA IZQUIERDA

FECHA:
JUNIO 2018
HOJA 2 DE 9

DIRECTORIO P:\1111404_KC_VIE_MALPARTIDA\PLANS\Y_CONSTRUCCION _2.6.1.3_PERF_TRANS_TRONCO_TRANSICON_IZQUIERDA.DWG FICHERO REVISION IMPRESO 09/10/2018 09/10/2018

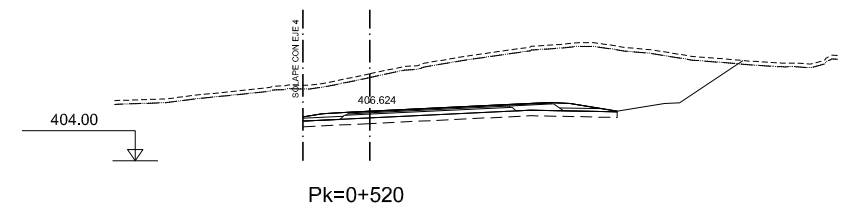
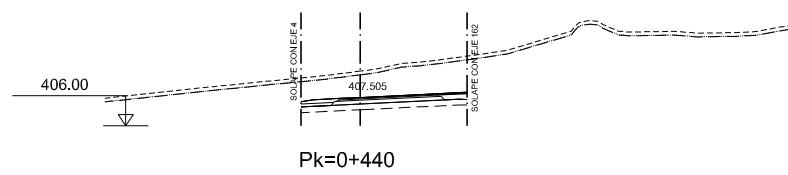
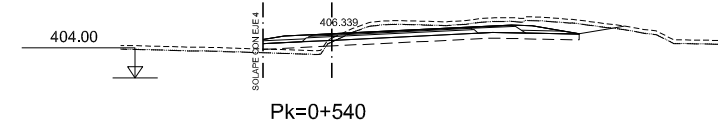
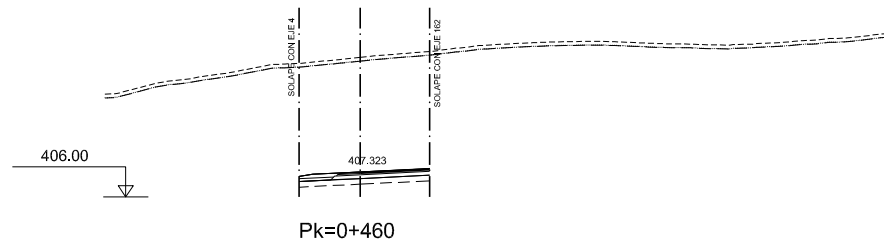
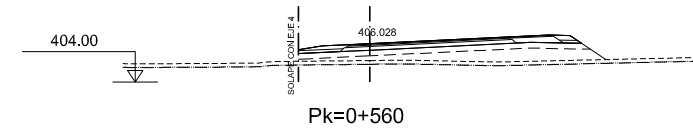
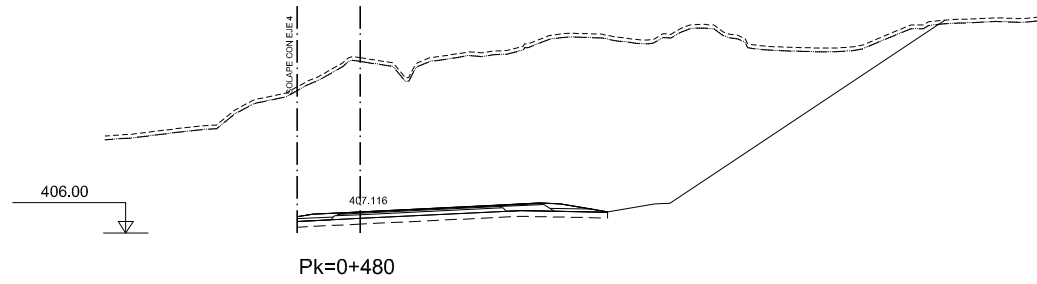
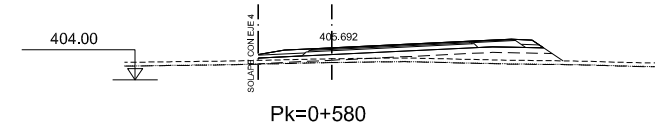
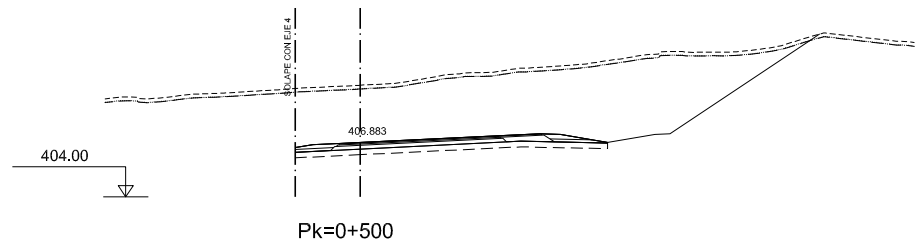

MINISTERIO DE FOMENTO

SECRETARÍA DE ESTADO DE INFRAESTRUCTURAS, TRANSPORTE Y VIVIENDA
 SECRETARÍA GENERAL DE INFRAESTRUCTURAS
 DIRECCIÓN GENERAL DE CARRETERAS
 DEMARCACIÓN DE CARRETERAS DEL ESTADO EN EXTREMADURA



CONSULTOR / ES:
 LOS I.C.C.P. AUTORES DEL PROYECTO:
 JOSÉ CARLOS RUBIO MATILLA JAVIER ENRIQUÉZ RODRÍGUEZ

EL I.C.C.P. DIRECTOR DEL PROYECTO:
 FERNANDO PEDRAZO MAJARRÉZ

EXAMINADO EL INGENIERO JEFE DE LA DEMARCACIÓN:
 JOSÉ MANUEL BLANCO SEGARRA

ESCALA:
 E:1/200
 EN ORIGINAL LINE A-1



TÍTULO DEL PROYECTO:
 PROYECTO DE TRAZADO Y CONSTRUCCIÓN VARIANTE DE MALPARTIDA DE CÁCERES PROVINCIA DE CÁCERES "PRIMERA FASE CONSTRUCTIVA"

CLAVE:
 T2/12-CC-3520

Nº. PLANO:
 2.6.1.3

DESIGNACIÓN:
 PERFILES TRANSVERSALES TRANSICIÓN CALZADA IZQUIERDA

FECHA:
 JUNIO 2018
 HOJA 3 DE 9

DIRECTORIO P:\1111404_KC_VE_MALPARTIDA\PLANS\Y_CONSTRUCCION _2.6.1.3_PERF_TRANS_TRONCO TRANSICION IZQUIERDA.DWG IMPRESO 09/10/2018 REVISION 09/10/2018

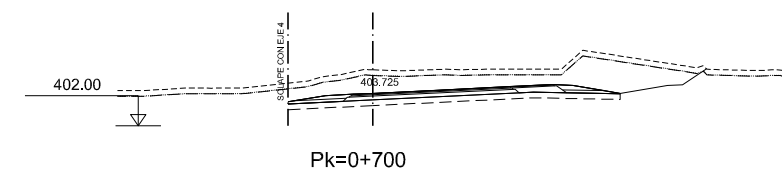
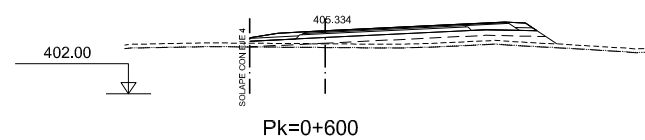
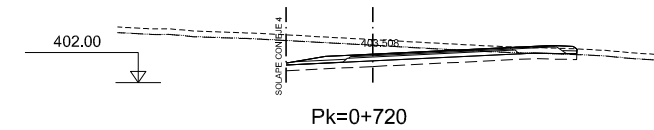
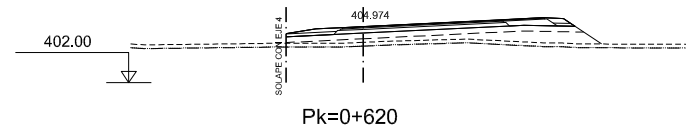
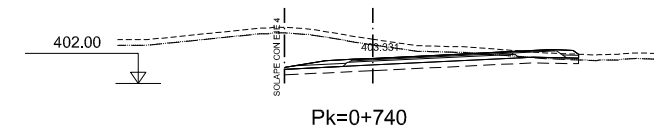
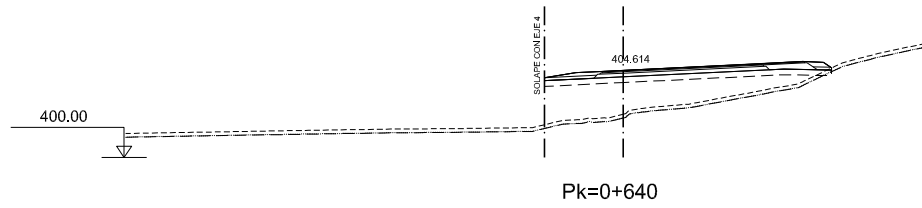
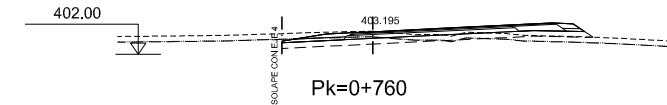
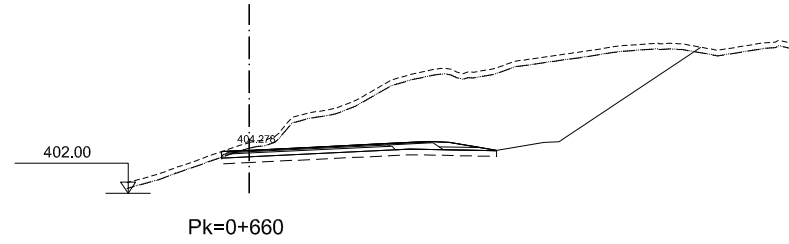
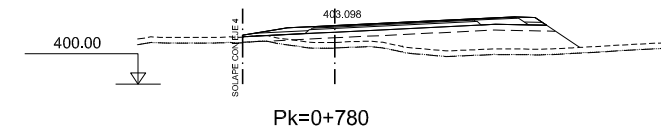
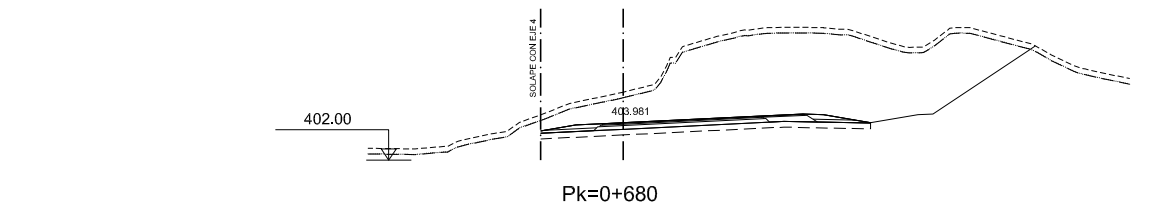

GOBIERNO DE ESPAÑA
MINISTERIO DE FOMENTO

SECRETARÍA DE ESTADO DE INFRAESTRUCTURAS, TRANSPORTE Y VIVIENDA
SECRETARÍA GENERAL DE INFRAESTRUCTURAS
DIRECCIÓN GENERAL DE CARRETERAS
DEMARCACIÓN DE CARRETERAS DEL ESTADO EN EXTREMADURA



CONSULTOR / ES:
LOS I.C.C.P. AUTORES DEL PROYECTO:
JOSÉ CARLOS RUBIO MATILLA JAVIER ENRIQUÉZ RODRÍGUEZ

EL I.C.C.P. DIRECTOR DEL PROYECTO:
FERNANDO PEDRAZO MAJARREZ

EXAMINADO EL INGENIERO JEFE DE LA DEMARCACIÓN:
JOSÉ MANUEL BLANCO SEGARRA

ESCALA:
E:1/200
EN ORIGINAL LINE A-1

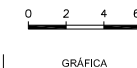

TÍTULO DEL PROYECTO:
PROYECTO DE TRAZADO Y CONSTRUCCIÓN VARIANTE DE MALPARTIDA DE CÁCERES PROVINCIA DE CÁCERES "PRIMERA FASE CONSTRUCTIVA"

CLAVE:
T2/12-CC-3520

Nº. PLANO:
2.6.1.3

DESIGNACIÓN:
PERFILES TRANSVERSALES TRANSICIÓN CALZADA IZQUIERDA

FECHA:
JUNIO 2018
HOJA 4 DE 9

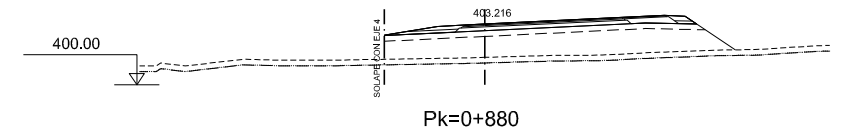
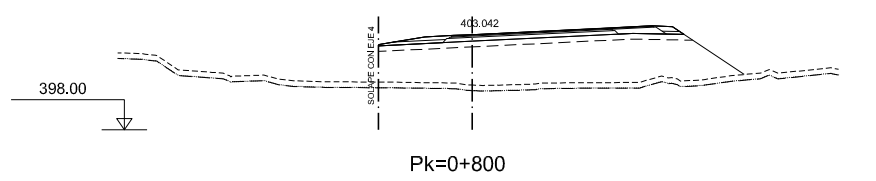
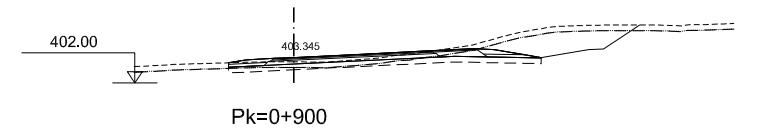
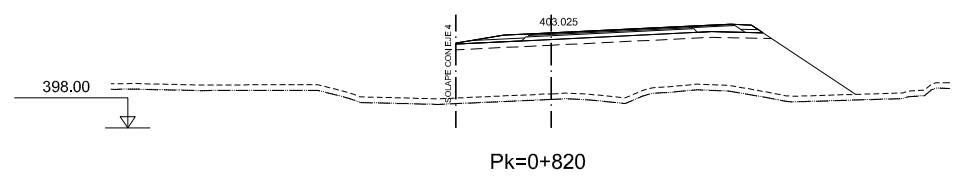
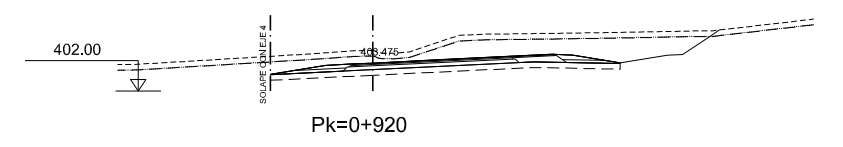
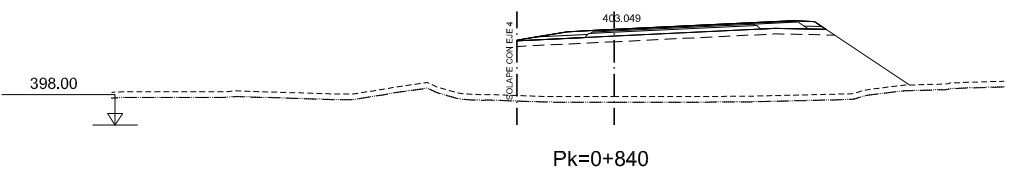
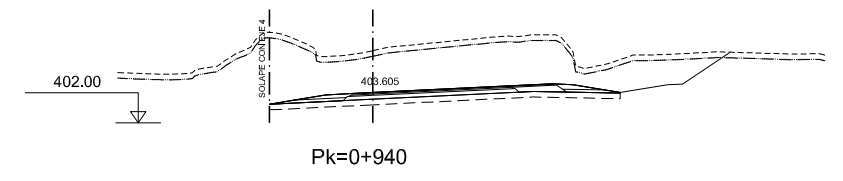
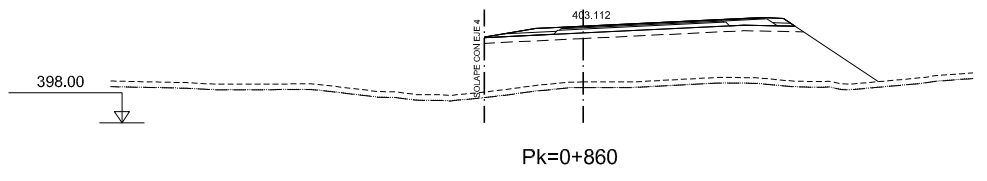

DIRECTORIO P:\111404_KC_VE_MALPARTIDA\PLANS\Y_CONSTRUCCION FICHERO _2.6.1.3_PERF_TRANS_TRONCO_TRANSICION_IZQUIERDA.DWG REVISION 09/10/2018 IMPRESO 09/10/2018



MINISTERIO DE FOMENTO

SECRETARÍA DE ESTADO DE INFRAESTRUCTURAS, TRANSPORTE Y VIVIENDA
 SECRETARÍA GENERAL DE INFRAESTRUCTURAS
 DIRECCIÓN GENERAL DE CARRETERAS
 DEMARCACIÓN DE CARRETERAS DEL ESTADO EN EXTREMADURA



CONSULTOR / ES:
 LOS I.C.C.P. AUTORES DEL PROYECTO:
 JOSÉ CARLOS RUBIO MATILLA JAVIER ENRIQUÉZ RODRÍGUEZ

EL I.C.C.P. DIRECTOR DEL PROYECTO:
 FERNANDO PEDRAZO MAJARRÉZ

EXAMINADO EL INGENIERO JEFE DE LA DEMARCACIÓN:
 JOSÉ MANUEL BLANCO SEGARRA

ESCALA:
 E:1/200
 EN ORIGINAL LINE A-1



TÍTULO DEL PROYECTO:
 PROYECTO DE TRAZADO Y CONSTRUCCIÓN VARIANTE DE MALPARTIDA DE CÁCERES PROVINCIA DE CÁCERES "PRIMERA FASE CONSTRUCTIVA"

CLAVE:
 T2/12-CC-3520

Nº. PLANO:
 2.6.1.3

DESIGNACIÓN:
 PERFILES TRANSVERSALES TRANSICIÓN CALZADA IZQUIERDA

FECHA:
 JUNIO 2018
 HOJA 5 DE 9

DIRECTORIO P:\111404\PC_VIE_MALPARTIDA\PLANS\CONSTRUCCION _2.6.1.3_PERF_TRANS_IZQUIERDA.DWG FICHERO REVISION 09/10/2018 IMPRESO 09/10/2018

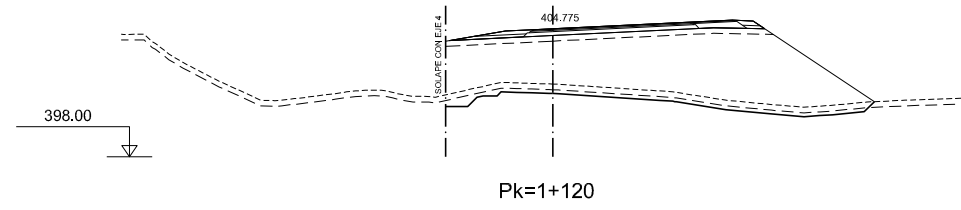
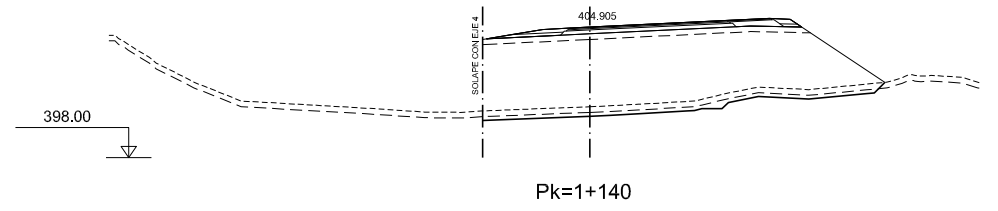
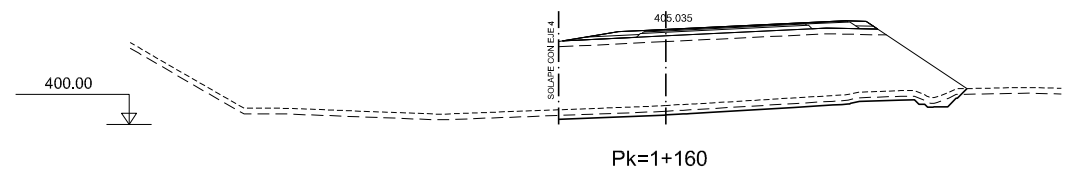
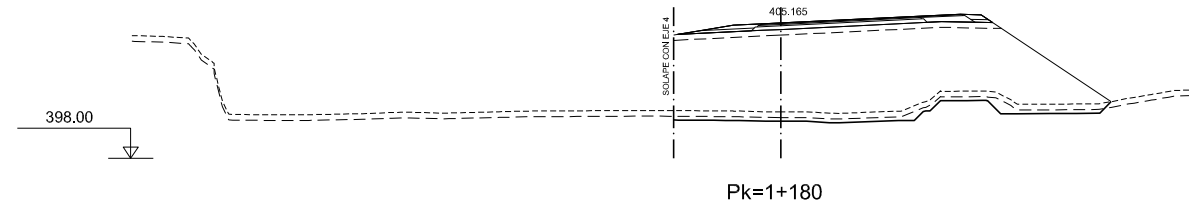
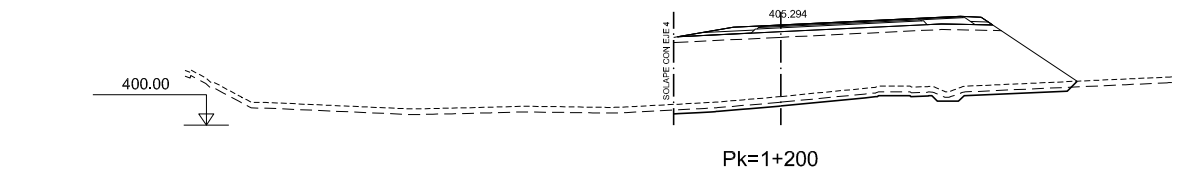

MINISTERIO DE FOMENTO

SECRETARÍA DE ESTADO DE INFRAESTRUCTURAS, TRANSPORTE Y VIVIENDA
 SECRETARÍA GENERAL DE INFRAESTRUCTURAS
 DIRECCIÓN GENERAL DE CARRETERAS
 DEMARCACIÓN DE CARRETERAS DEL ESTADO EN EXTREMADURA



CONSULTOR / ES:
 LOS I.C.C.P. AUTORES DEL PROYECTO:
 JOSÉ CARLOS RUBIO MATILLA JAVIER ENRIQUEZ RODRIGUEZ

EL I.C.C.P. DIRECTOR DEL PROYECTO:
 FERNANDO PEDRAZO MAJARREZ

EXAMINADO EL INGENIERO JEFE DE LA DEMARCACIÓN:
 JOSÉ MANUEL BLANCO SEGARRA

ESCALA:
 E:1/200
 EN ORIGINAL LINE A-1



TÍTULO DEL PROYECTO:
 PROYECTO DE TRAZADO Y CONSTRUCCIÓN VARIANTE DE MALPARTIDA DE CÁCERES PROVINCIA DE CÁCERES "PRIMERA FASE CONSTRUCTIVA"

CLAVE:
 T2/12-CC-3520

Nº. PLANO:
 2.6.1.3

DESIGNACIÓN:
 PERFILES TRANSVERSALES TRANSICIÓN CALZADA IZQUIERDA

FECHA:
 JUNIO 2018
 HOJA 7 DE 9

DIRECTORIO P:\1111404_KC_VIE_MALPARTIDA\PLANS\Y_CONSTRUCCION _2.6.1.3_PERF_TRANS_TRONCO_TRANSICION_IZQUIERDA.DWG IMPRESO 09/10/2018 REVISION 09/10/2018 FICHERO

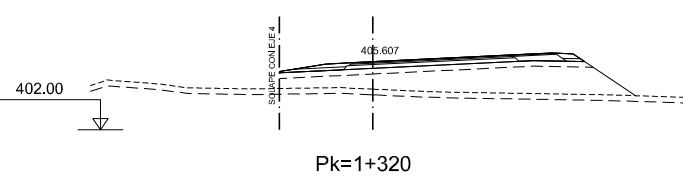
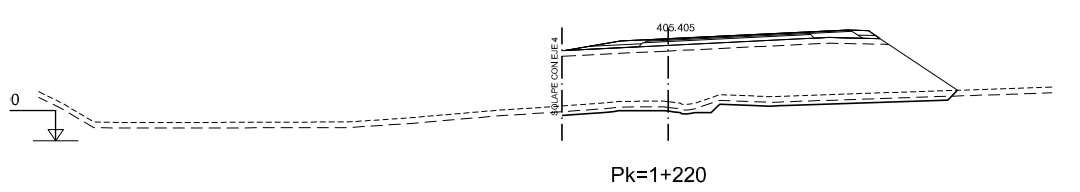
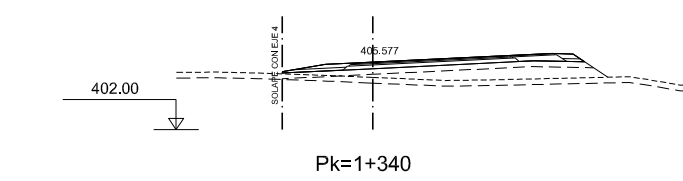
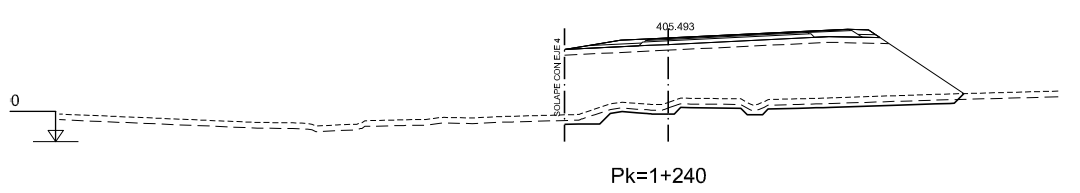
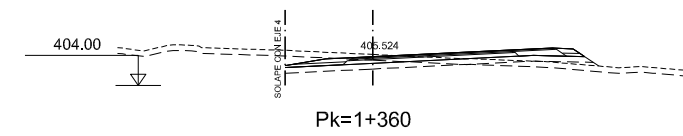
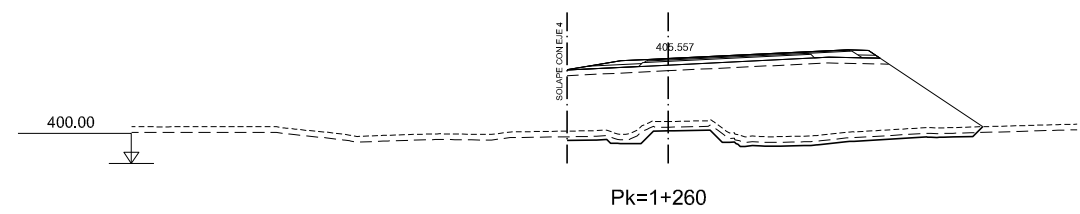
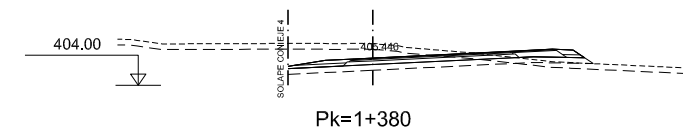
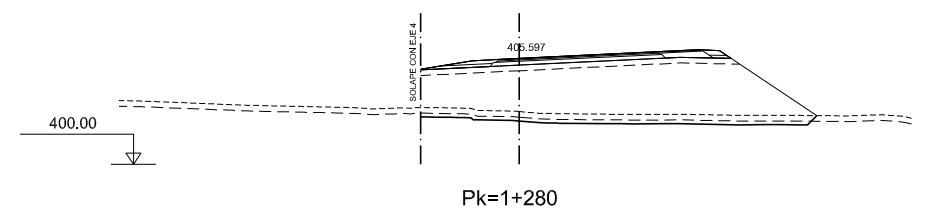
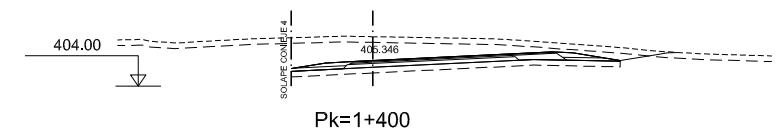
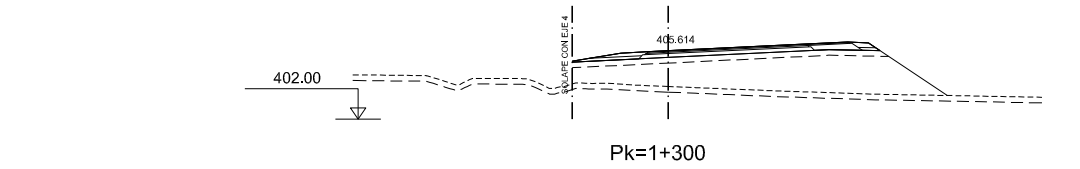

MINISTERIO DE FOMENTO

SECRETARÍA DE ESTADO DE INFRAESTRUCTURAS, TRANSPORTE Y VIVIENDA
 SECRETARÍA GENERAL DE INFRAESTRUCTURAS
 DIRECCIÓN GENERAL DE CARRETERAS
 DEMARCACIÓN DE CARRETERAS DEL ESTADO EN EXTREMADURA



CONSULTOR / ES:
 LOS I.C.C.P. AUTORES DEL PROYECTO:
 JOSÉ CARLOS RUBIO MATILLA JAVIER ENRIQUÉZ RODRÍGUEZ

EL I.C.C.P. DIRECTOR DEL PROYECTO:
 FERNANDO PEDRAZO MAJARRÉZ

EXAMINADO EL INGENIERO JEFE DE LA DEMARCACIÓN:
 JOSÉ MANUEL BLANCO SEGARRA

ESCALA:
 E:1/200
 EN ORIGINAL LINE A-1 GRÁFICA

TÍTULO DEL PROYECTO:
 PROYECTO DE TRAZADO Y CONSTRUCCIÓN VARIANTE DE MALPARTIDA DE CÁCERES PROVINCIA DE CÁCERES "PRIMERA FASE CONSTRUCTIVA"

CLAVE:
 T2/12-CC-3520

Nº. PLANO:
 2.6.1.3

DESIGNACIÓN:
 PERFILES TRANSVERSALES TRANSICIÓN CALZADA IZQUIERDA

FECHA:
 JUNIO 2018
 HOJA 8 DE 9

DIRECTORIO
 P:\1111404_KC_VE_MALPARTIDA\PLANS\CONSTRUCCION
 FICHERO
 _2.6.1.3_PERF_TRANS_IZQUIERDA.DWG
 REVISION
 09/10/2018
 IMPRESO
 09/10/2018

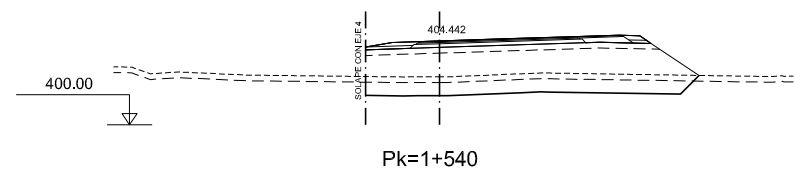
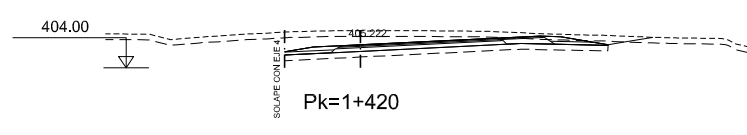
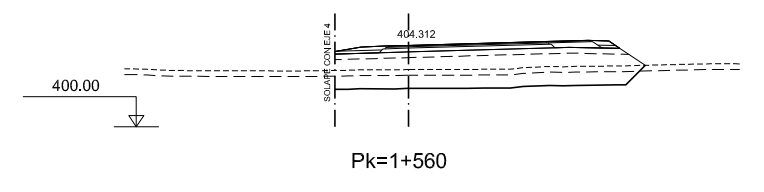
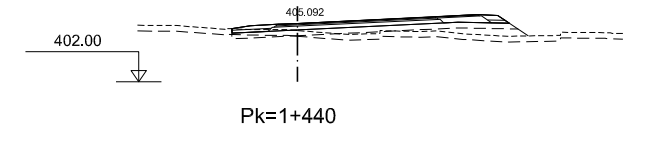
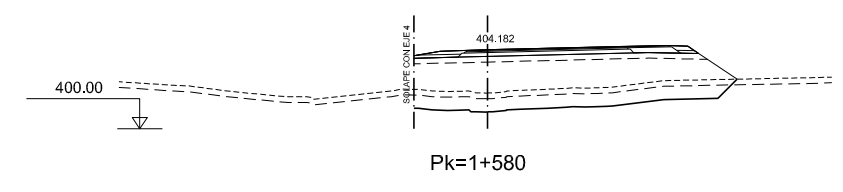
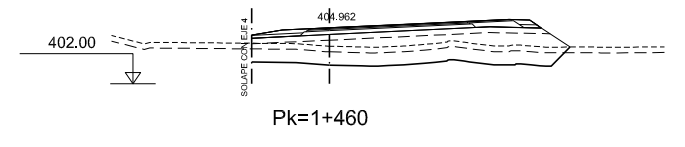
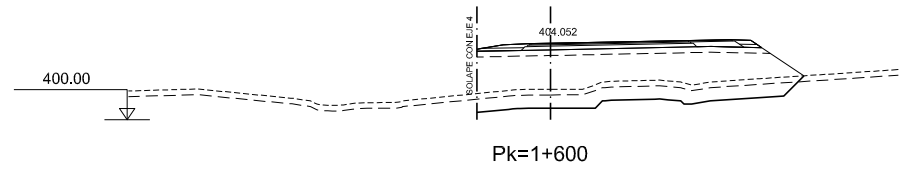
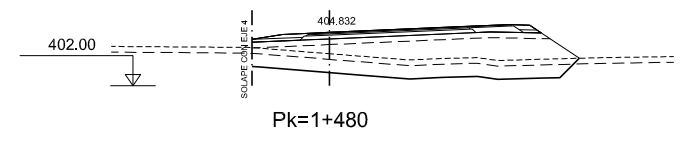
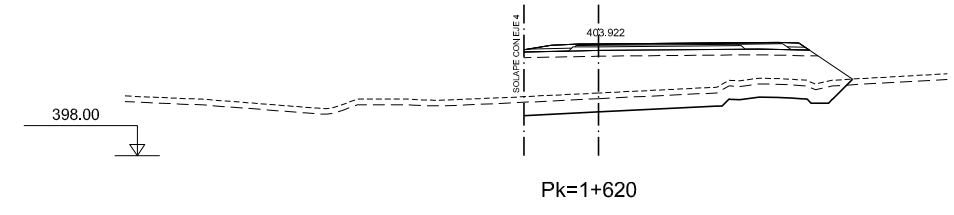
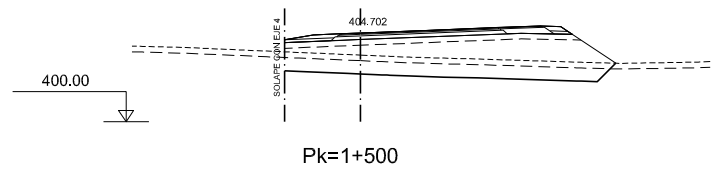
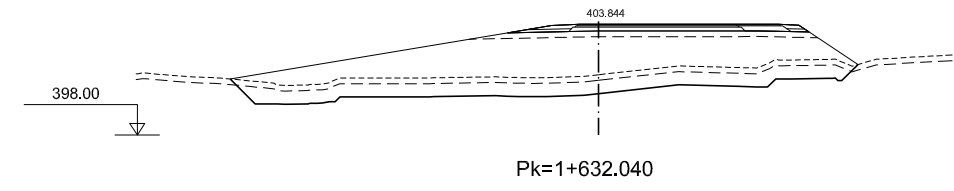
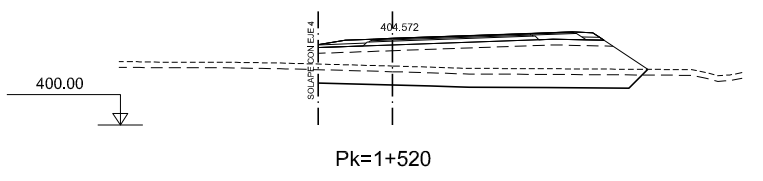

MINISTERIO DE FOMENTO

SECRETARÍA DE ESTADO DE INFRAESTRUCTURAS, TRANSPORTE Y VIVIENDA
 SECRETARÍA GENERAL DE INFRAESTRUCTURAS
 DIRECCIÓN GENERAL DE CARRETERAS
 DEMARCACIÓN DE CARRETERAS DEL ESTADO EN EXTREMADURA



CONSULTOR / ES:
 LOS I.C.C.P. AUTORES DEL PROYECTO:
 JOSÉ CARLOS RUBIO MATILLA JAVIER ENRIQUÉZ RODRÍGUEZ

EL I.C.C.P. DIRECTOR DEL PROYECTO:
 FERNANDO PEDRAZO MAJARREZ

EXAMINADO EL INGENIERO JEFE DE LA DEMARCACIÓN:
 JOSÉ MANUEL BLANCO SEGARRA

ESCALA:
 E:1/200
 EN ORIGINAL LINE A-1 GRÁFICA

TÍTULO DEL PROYECTO:
 PROYECTO DE TRAZADO Y CONSTRUCCIÓN VARIANTE DE MALPARTIDA DE CÁCERES PROVINCIA DE CÁCERES "PRIMERA FASE CONSTRUCTIVA"

CLAVE:
 T2/12-CC-3520

Nº. PLANO:
 2.6.1.3

DESIGNACIÓN:
 PERFILES TRANSVERSALES TRANSICIÓN CALZADA IZQUIERDA

FECHA:
 JUNIO 2018
 HOJA 9 DE 9

DIRECTORIO P:\11114004_KC_VIE_MALPARTIDA\PLANS\Y_CONSTRUCCION FICHERO _2.6.1.4_FERR_TRANCO TRAMO VARIANTE.DWG REVISION 03/07/2018 IMPRESO 09/10/2018

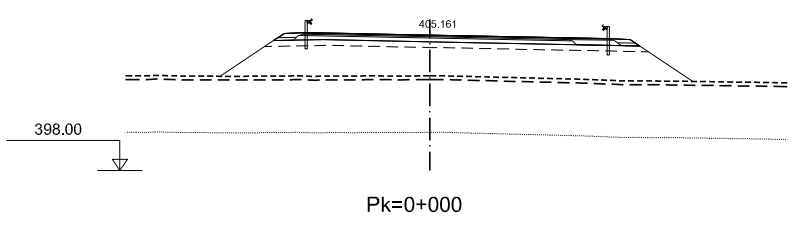
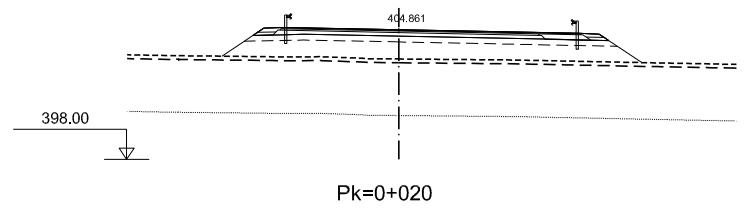
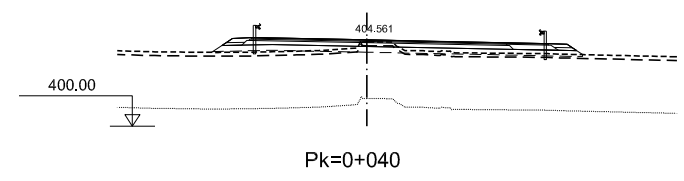
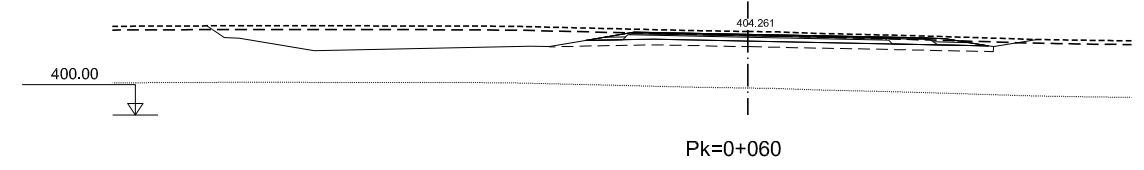
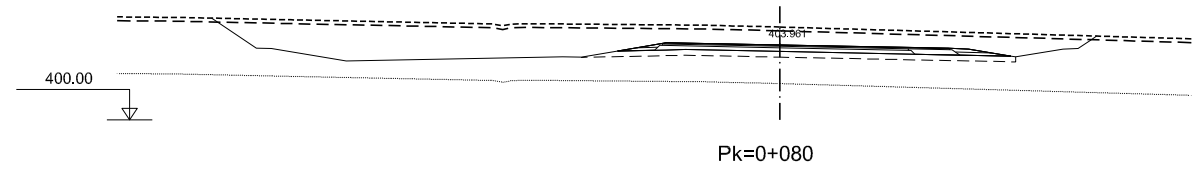

MINISTERIO DE FOMENTO

SECRETARÍA DE ESTADO DE INFRAESTRUCTURAS, TRANSPORTE Y VIVIENDA
 SECRETARÍA GENERAL DE INFRAESTRUCTURAS
 DIRECCIÓN GENERAL DE CARRETERAS
 DEMARCACIÓN DE CARRETERAS DEL ESTADO EN EXTREMADURA



CONSULTOR / ES:
 LOS I.C.C.P. AUTORES DEL PROYECTO:
 JOSÉ CARLOS RUBIO MATILLA JAVIER ENRIQUEZ RODRIGUEZ

EL I.C.C.P. DIRECTOR DEL PROYECTO:
 FERNANDO PEDRAZO MAJARREZ

EXAMINADO EL INGENIERO JEFE DE LA DEMARCACIÓN:
 JOSÉ MANUEL BLANCO SEGARRA

ESCALA:
 E:1/200
 EN ORIGINAL LINE A-1 GRÁFICA

TÍTULO DEL PROYECTO:
 PROYECTO DE TRAZADO Y CONSTRUCCIÓN VARIANTE DE MALPARTIDA DE CÁCERES PROVINCIA DE CÁCERES "PRIMERA FASE CONSTRUCTIVA"

CLAVE:
 T2/12-CC-3520

N°. PLANO:
 2.6.1.4

DESIGNACIÓN:
 PERFILES TRANSVERSALES TRAMO EN VARIANTE

FECHA:
 JUNIO 2018
 HOJA 1 DE 51

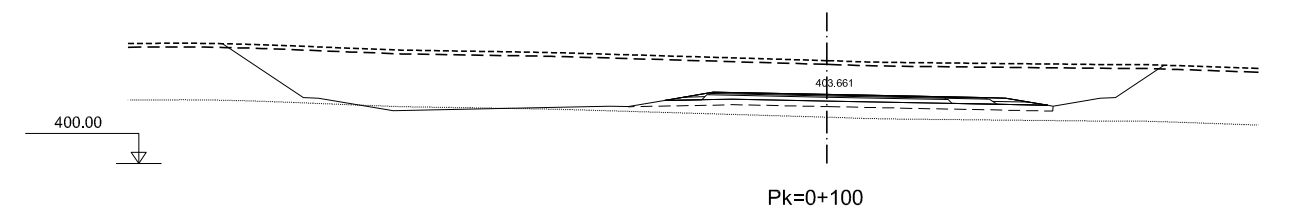
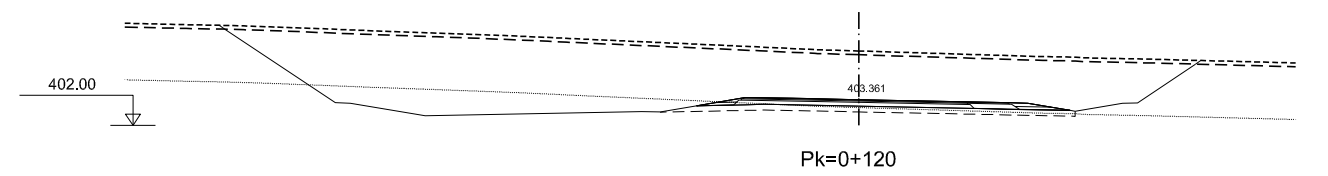
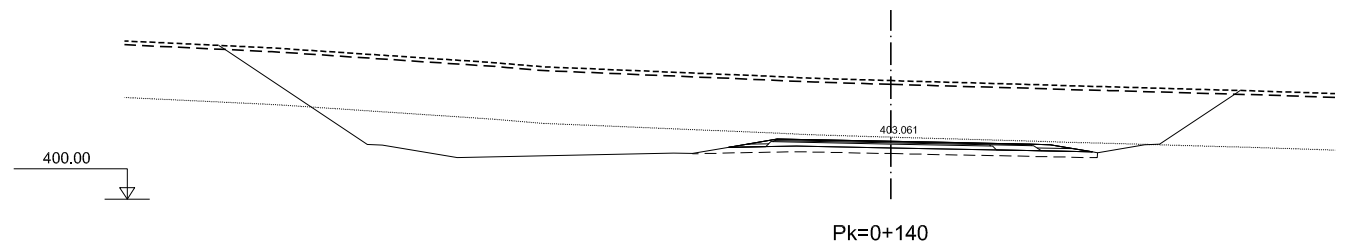
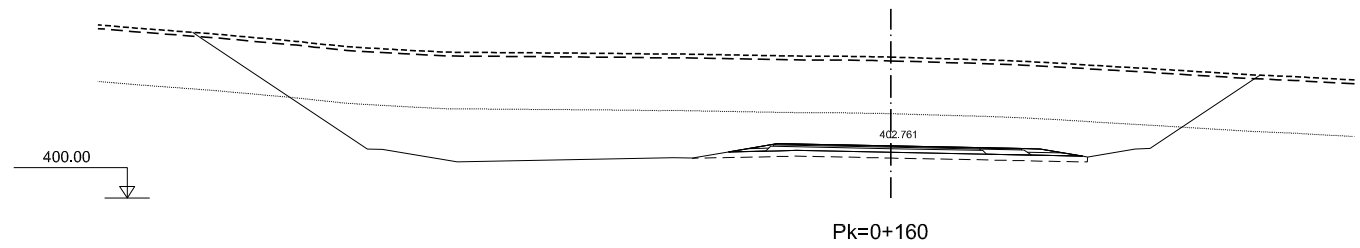
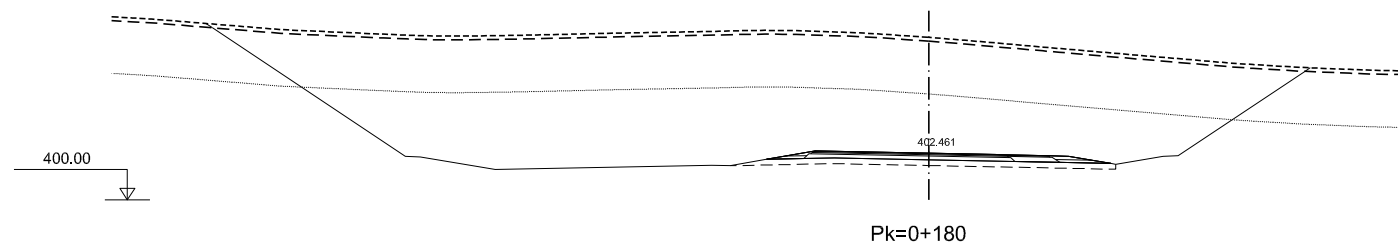

DIRECTORIO P:\1111404_KC_VIE_MALPARTIDA\PLANS\Y_CONSTRUCCION FICHERO _2.6.1.4_FERR_TRANS_TRONCO TRAMO VARIANTE.DWG REVISION 03/07/2018 IMPRESO 09/10/2018



GOBIERNO DE ESPAÑA
MINISTERIO DE FOMENTO

SECRETARÍA DE ESTADO DE INFRAESTRUCTURAS, TRANSPORTE Y VIVIENDA
SECRETARÍA GENERAL DE INFRAESTRUCTURAS
DIRECCIÓN GENERAL DE CARRETERAS
DEMARCACIÓN DE CARRETERAS DEL ESTADO EN EXTREMADURA



CONSULTOR / ES:
LOS I.C.C.P. AUTORES DEL PROYECTO:
JOSÉ CARLOS RUBIO MATILLA JAVIER ENRIQUEZ RODRIGUEZ

EL I.C.C.P. DIRECTOR DEL PROYECTO:
FERNANDO PEDRAZO MAJARREZ

EXAMINADO EL INGENIERO JEFE DE LA DEMARCACIÓN:
JOSÉ MANUEL BLANCO SEGARRA

ESCALA:
E:1/200
EN ORIGINAL LINE A-1

TÍTULO DEL PROYECTO:
PROYECTO DE TRAZADO Y CONSTRUCCIÓN VARIANTE DE MALPARTIDA DE CÁCERES PROVINCIA DE CÁCERES "PRIMERA FASE CONSTRUCTIVA"

CLAVE:
T2/12-CC-3520

Nº. PLANO:
2.6.1.4

DESIGNACIÓN:
PERFILES TRANSVERSALES TRAMO EN VARIANTE

FECHA:
JUNIO 2018
HOJA 2 DE 51

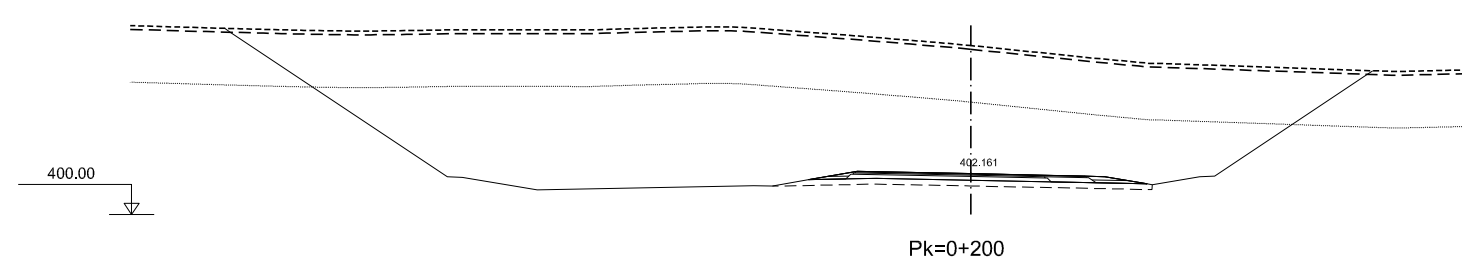
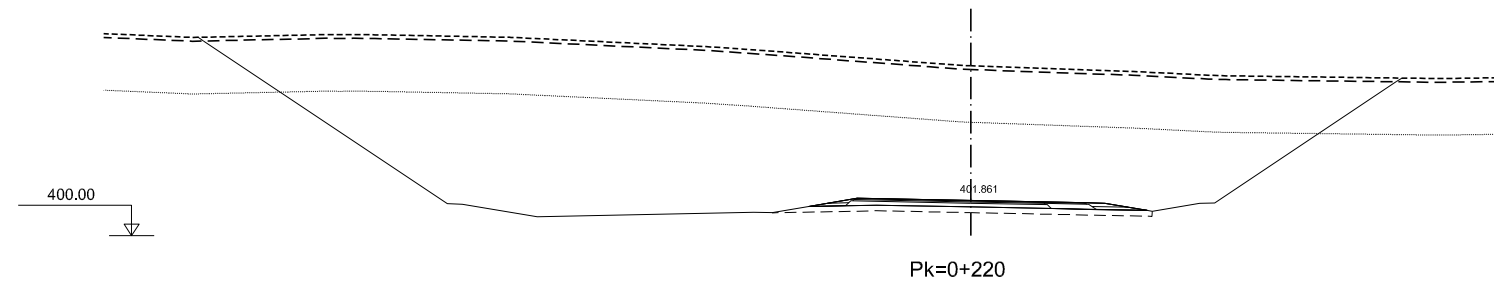
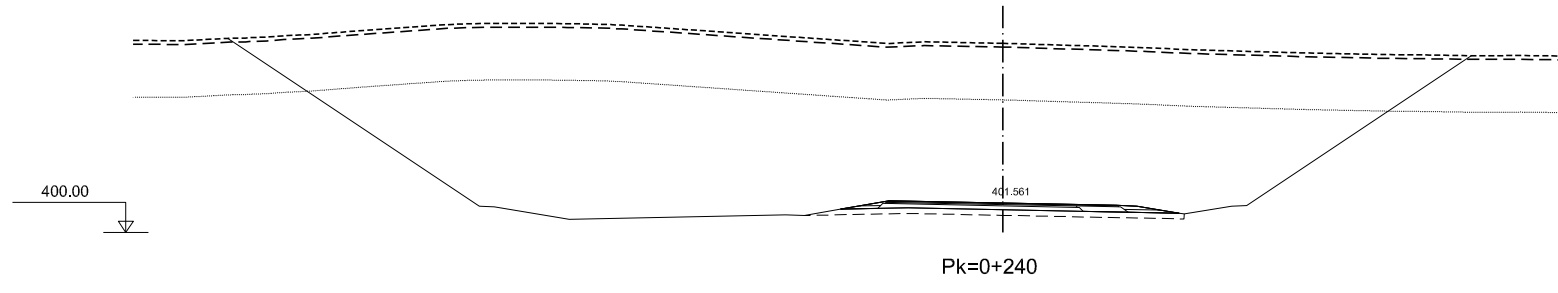
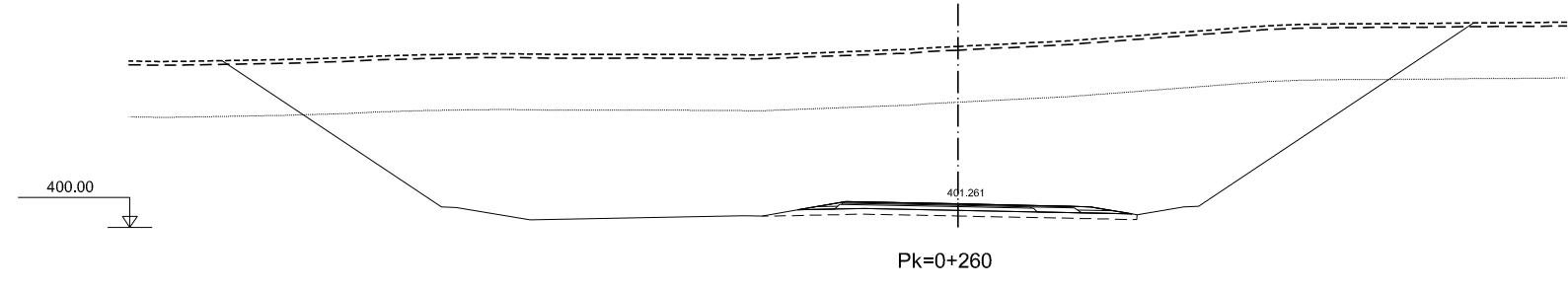

DIRECTORIO P:\111404_KC_VIE_MALPARTIDA\PLANS\Y_CONSTRUCCION FICHERO _2.6.1.4_FERF_TRANS_TRONCO TRAMO VARIANTE.DWG REVISION 03/07/2018 IMPRESO 09/10/2018



GOBIERNO DE ESPAÑA
MINISTERIO DE FOMENTO

SECRETARÍA DE ESTADO DE INFRAESTRUCTURAS, TRANSPORTE Y VIVIENDA
SECRETARÍA GENERAL DE INFRAESTRUCTURAS
DIRECCIÓN GENERAL DE CARRETERAS
DEMARCACIÓN DE CARRETERAS DEL ESTADO EN EXTREMADURA



CONSULTOR / ES:
LOS I.C.C.P. AUTORES DEL PROYECTO:
JOSÉ CARLOS RUBIO MATILLA JAVIER ENRIQUEZ RODRIGUEZ

EL I.C.C.P. DIRECTOR DEL PROYECTO:
FERNANDO PEDRAZO MAJARREZ

EXAMINADO EL INGENIERO JEFE DE LA DEMARCACIÓN:
JOSÉ MANUEL BLANCO SEGARRA

ESCALA:
E:1/200
EN ORIGINAL LINE A-1

TÍTULO DEL PROYECTO:
PROYECTO DE TRAZADO Y CONSTRUCCIÓN VARIANTE DE MALPARTIDA DE CÁCERES PROVINCIA DE CÁCERES "PRIMERA FASE CONSTRUCTIVA"

CLAVE:
T2/12-CC-3520

Nº. PLANO:
2.6.1.4

DESIGNACIÓN:
PERFILES TRANSVERSALES TRAMO EN VARIANTE

FECHA:
JUNIO 2018
HOJA 3 DE 51

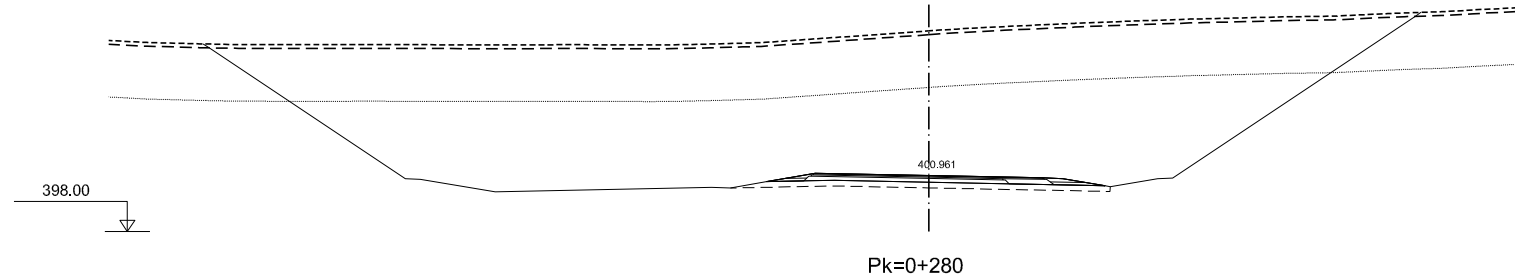
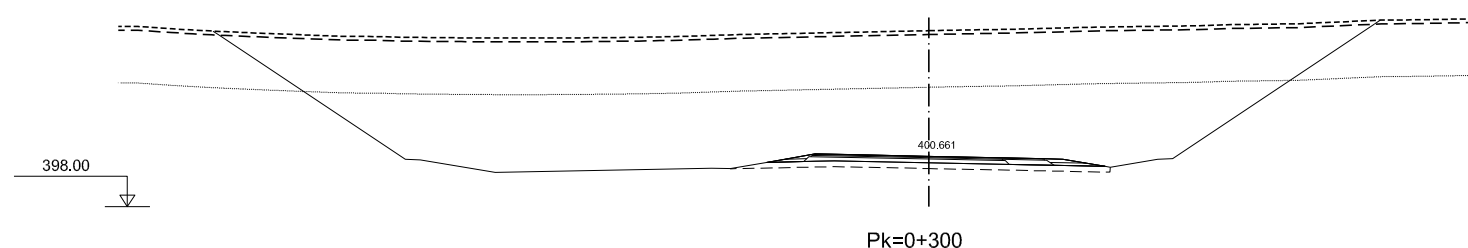
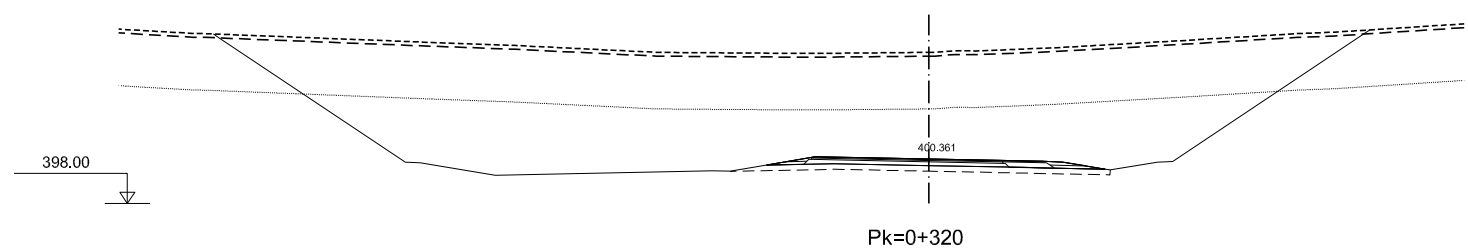
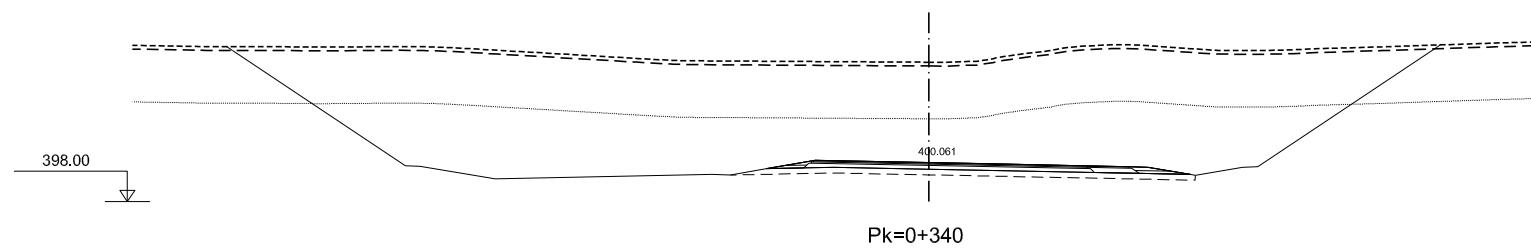

DIRECTORIO P:\111404_KC_VE_MALPARTIDA\PLANS\Y_CONSTRUCCION FICHERO _2.6.1.4_FERF_TRANS_TRONCO TRAMO VARIANTE.DWG REVISION 03/07/2018 IMPRESO 09/10/2018



GOBIERNO DE ESPAÑA
MINISTERIO DE FOMENTO

SECRETARÍA DE ESTADO DE INFRAESTRUCTURAS, TRANSPORTE Y VIVIENDA
SECRETARÍA GENERAL DE INFRAESTRUCTURAS
DIRECCIÓN GENERAL DE CARRETERAS
DEMARCAIÓN DE CARRETERAS DEL ESTADO EN EXTREMADURA



CONSULTOR / ES:
LOS I.C.C.P. AUTORES DEL PROYECTO:
JOSÉ CARLOS RUBIO MATILLA JAVIER ENRIQUEZ RODRIGUEZ

EL I.C.C.P. DIRECTOR DEL PROYECTO:
FERNANDO PEDRAZO MAJARREZ

EXAMINADO EL INGENIERO JEFE DE LA DEMARCACIÓN:
JOSÉ MANUEL BLANCO SEGARRA

ESCALA:
E:1/200
EN ORIGINAL LINE A-1



TÍTULO DEL PROYECTO:
PROYECTO DE TRAZADO Y CONSTRUCCIÓN VARIANTE DE MALPARTIDA DE CÁCERES PROVINCIA DE CÁCERES "PRIMERA FASE CONSTRUCTIVA"

CLAVE:
T2/12-CC-3520

Nº. PLANO:
2.6.1.4

DESIGNACIÓN:
PERFILES TRANSVERSALES TRAMO EN VARIANTE

FECHA:
JUNIO 2018
HOJA 4 DE 51

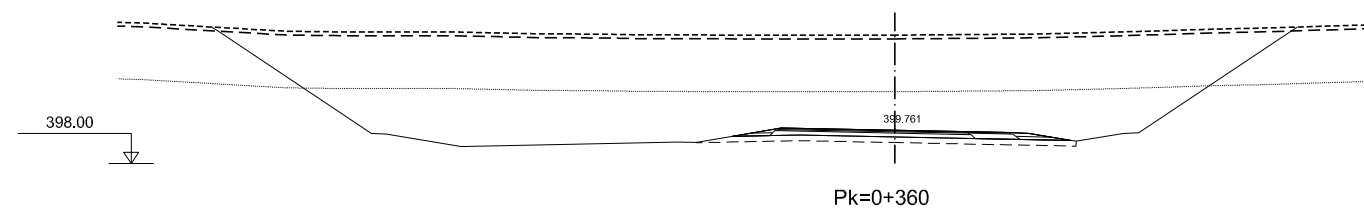
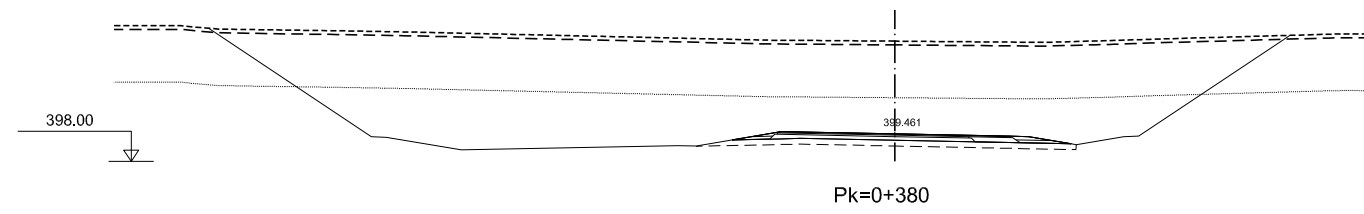
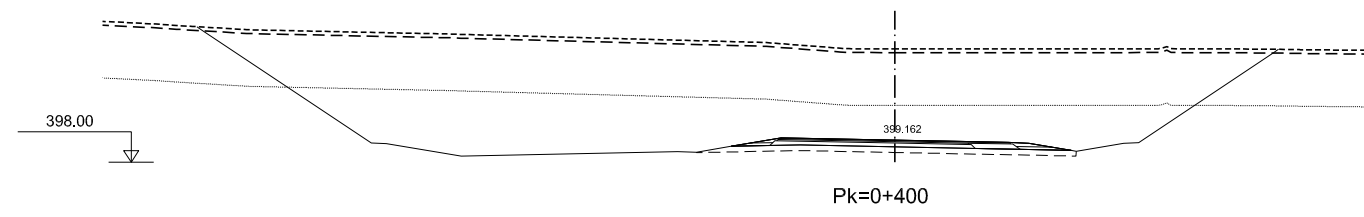
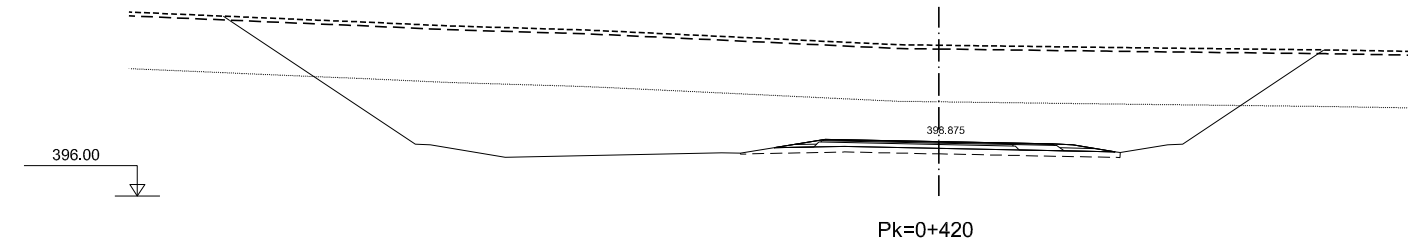
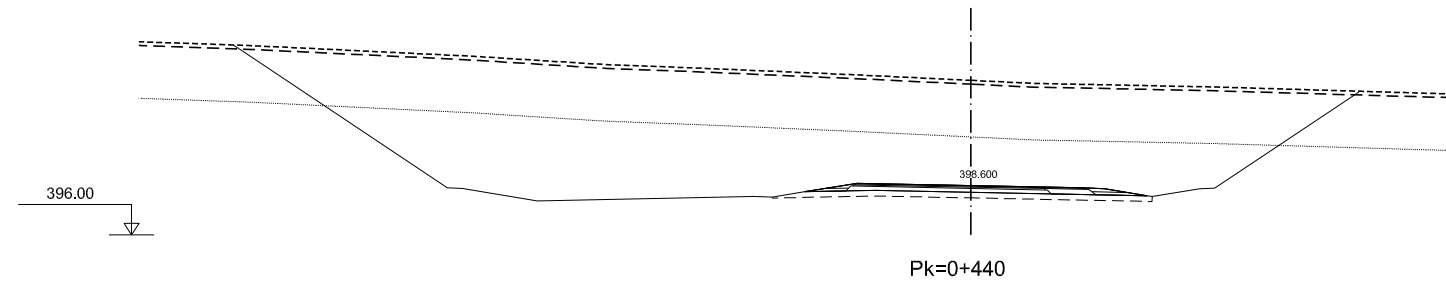

DIRECTORIO P:\111404\FE_MALPARTIDA\PLANS\Y_CONSTRUCCION _2.6.1.4_FERR_TRANCO TRAMO VARIANTE.DWG IMPRESO 09/10/2018 REVISION 03/07/2018



GOBIERNO DE ESPAÑA

MINISTERIO DE FOMENTO

SECRETARÍA DE ESTADO DE INFRAESTRUCTURAS, TRANSPORTE Y VIVIENDA
 SECRETARÍA GENERAL DE INFRAESTRUCTURAS
 DIRECCIÓN GENERAL DE CARRETERAS
 DEMARCACIÓN DE CARRETERAS DEL ESTADO EN EXTREMADURA

CONSULTOR / ES:
 acciona Ingeniería

LOS I.C.C.P. AUTORES DEL PROYECTO:

 JOSÉ CARLOS RUBIO MATILLA JAVIER ENRIQUEZ RODRIGUEZ

EL I.C.C.P. DIRECTOR DEL PROYECTO:

 FERNANDO PEDRAZA MAJARREZ

EXAMINADO EL INGENIERO JEFE DE LA DEMARCACIÓN:

 JOSÉ MANUEL BLANCO SEGARRA

ESCALA:
 E:1/200
 EN ORIGINAL LINE A-1



TÍTULO DEL PROYECTO:
 PROYECTO DE TRAZADO Y CONSTRUCCIÓN VARIANTE DE MALPARTIDA DE CÁCERES PROVINCIA DE CÁCERES "PRIMERA FASE CONSTRUCTIVA"

CLAVE:
 T2/12-CC-3520

Nº. PLANO:
 2.6.1.4

DESIGNACIÓN:
 PERFILES TRANSVERSALES TRAMO EN VARIANTE

FECHA:
 JUNIO 2018
 HOJA 5 DE 51

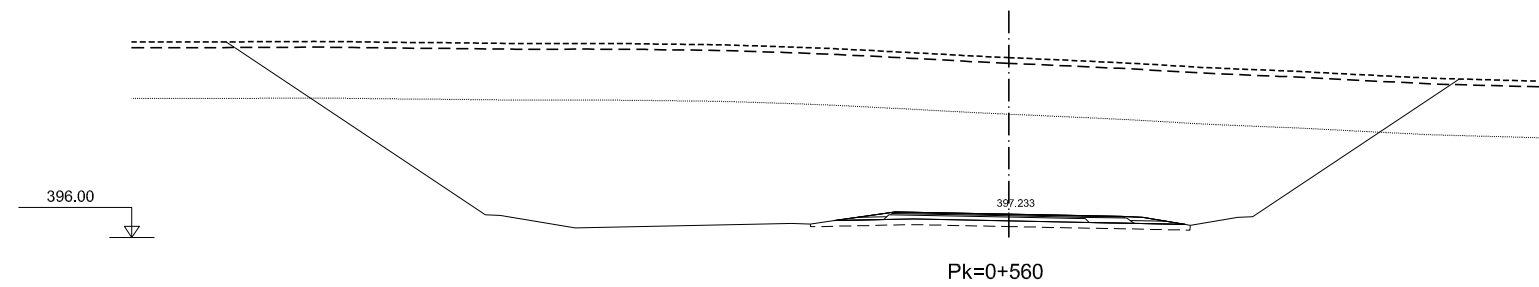
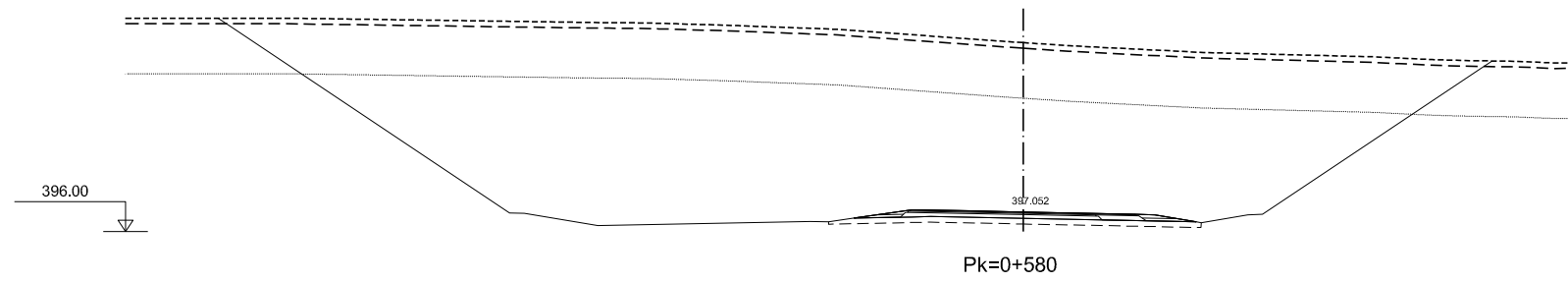
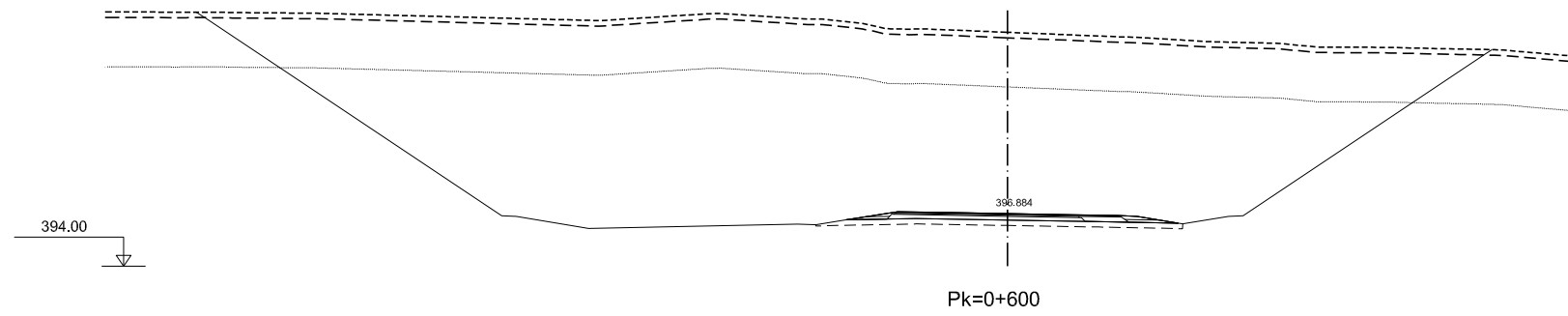
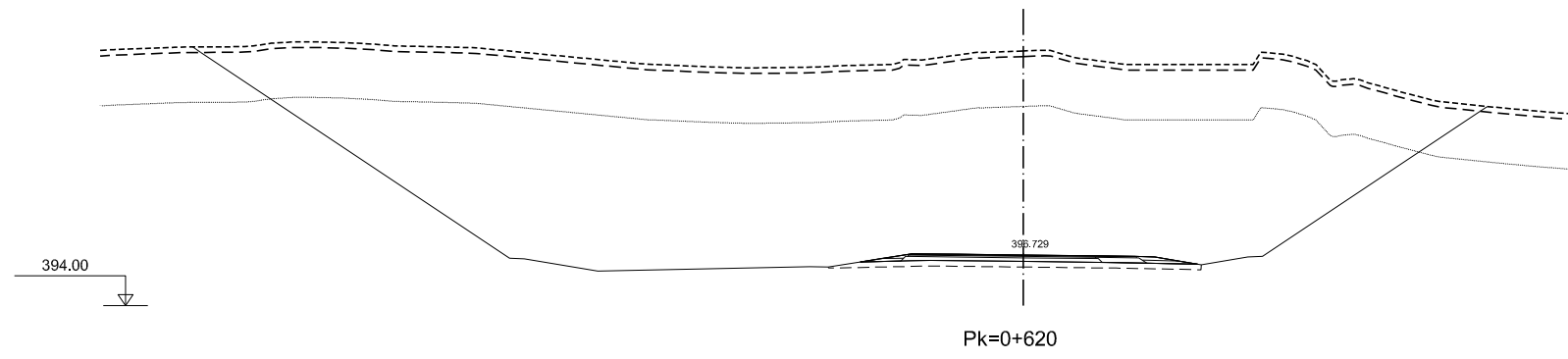

DIRECTORIO P:\1114004_PC_VIE_MALPARTIDA\PLANSYS_CONSTRUCCION FICHERO _2.6.1.4_FERR_TRANS_TRAMO_VARIANTE.DWG REVISION 03/07/2018 IMPRESO 09/10/2018



GOBIERNO DE ESPAÑA

MINISTERIO DE FOMENTO

SECRETARÍA DE ESTADO DE INFRAESTRUCTURAS, TRANSPORTE Y VIVIENDA
 SECRETARÍA GENERAL DE INFRAESTRUCTURAS
 DIRECCIÓN GENERAL DE CARRETERAS
 DEMARCACIÓN DE CARRETERAS DEL ESTADO EN EXTREMADURA

CONSULTOR / ES:
 acciona Ingeniería

LOS I.C.C.P. AUTORES DEL PROYECTO:

 JOSÉ CARLOS RUBIO MATILLA JAVIER ENRIQUEZ RODRIGUEZ

EL I.C.C.P. DIRECTOR DEL PROYECTO:

 FERNANDO PEDRAZO MAJARREZ

EXAMINADO EL INGENIERO JEFE DE LA DEMARCACIÓN:

 JOSÉ MANUEL BLANCO SEGARRA

ESCALA:
 E:1/200
 EN ORIGINAL LINE A-1

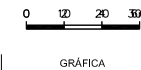

TÍTULO DEL PROYECTO:
 PROYECTO DE TRAZADO Y CONSTRUCCIÓN VARIANTE DE MALPARTIDA DE CÁCERES PROVINCIA DE CÁCERES "PRIMERA FASE CONSTRUCTIVA"

CLAVE:
 T2/12-CC-3520

Nº. PLANO:
 2.6.1.4

DESIGNACIÓN:
 PERFILES TRANSVERSALES TRAMO EN VARIANTE

FECHA:
 JUNIO 2018
 HOJA 7 DE 51

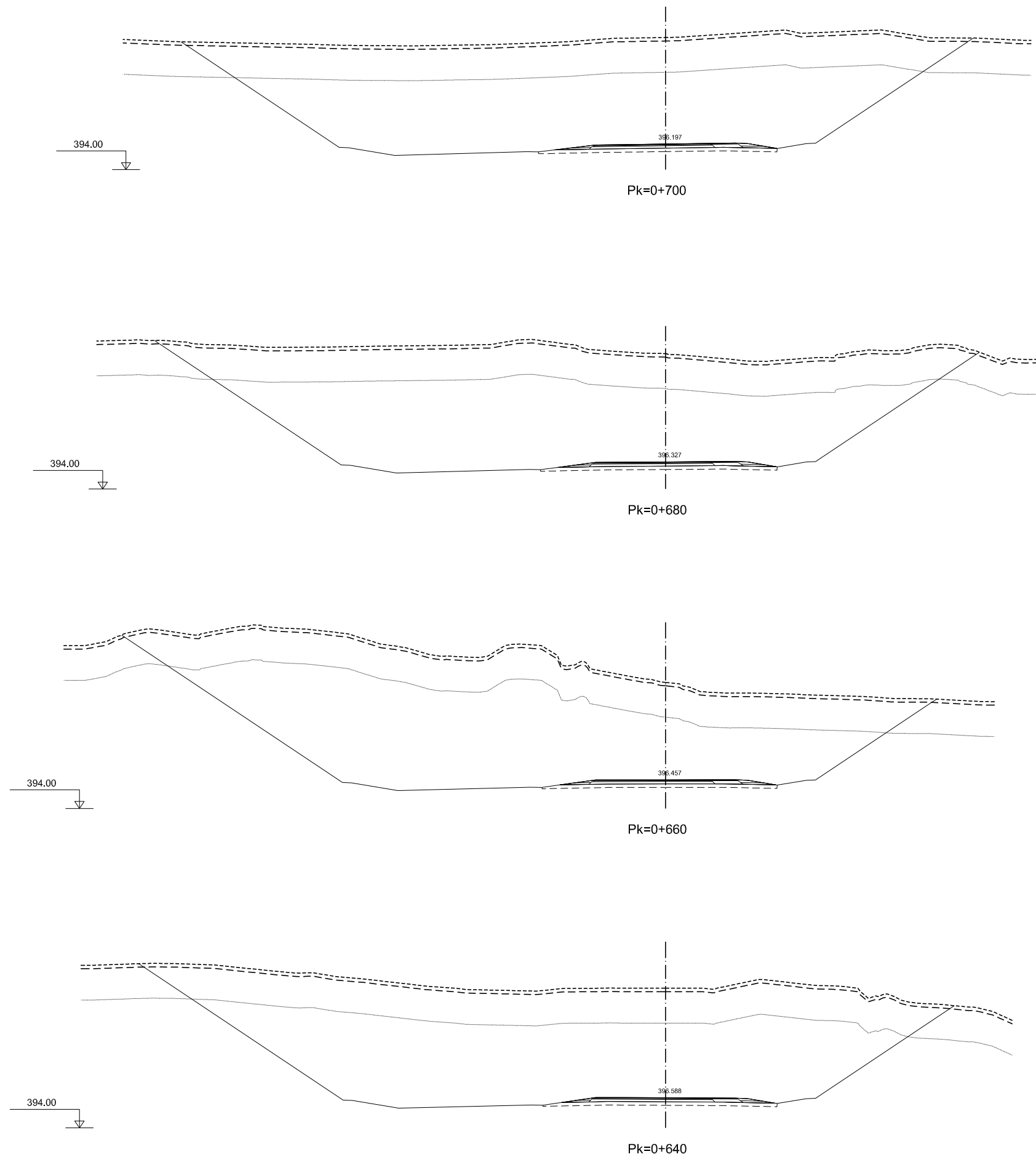

DIRECTORIO P:\11114004_KC_VIE_MALPARTIDA\PLANSYS_CONSTRUCCION FICHERO _2.6.1.4_FERF_TRANS_TRONCO TRAMO VARIANTE.DWG REVISION 03/07/2018 IMPRESO 09/10/2018

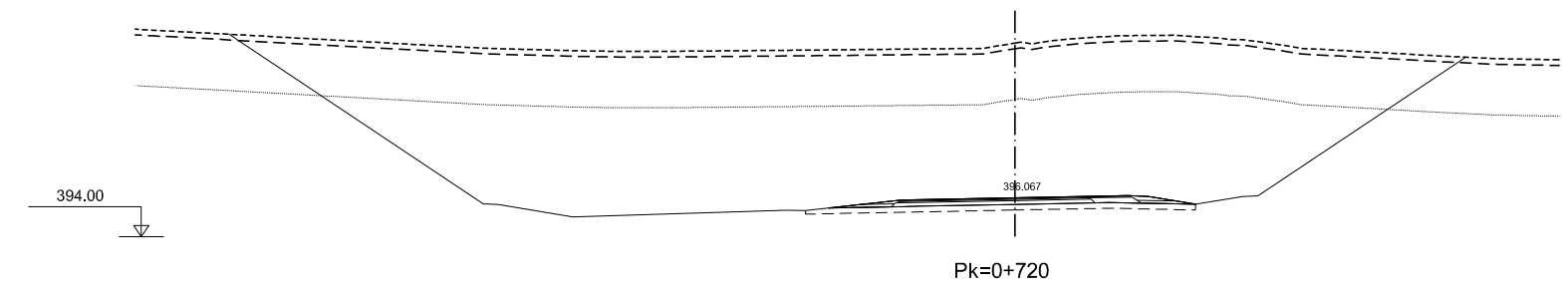
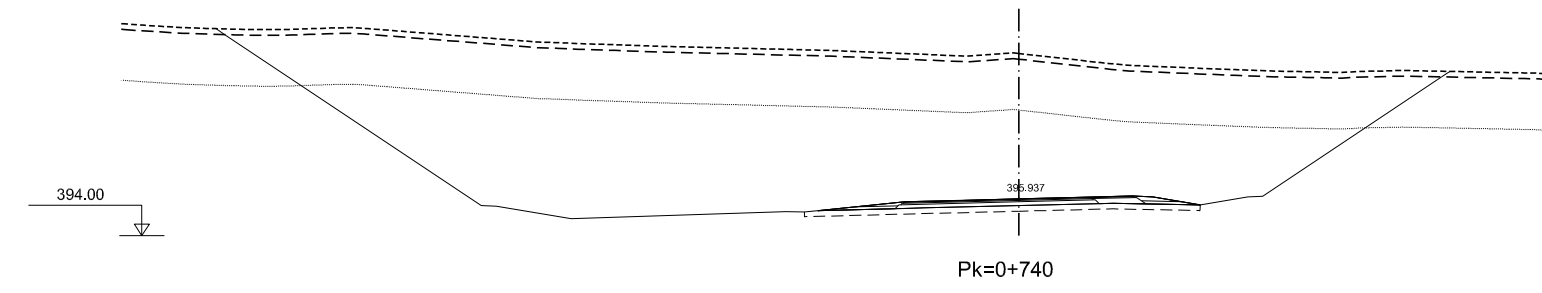
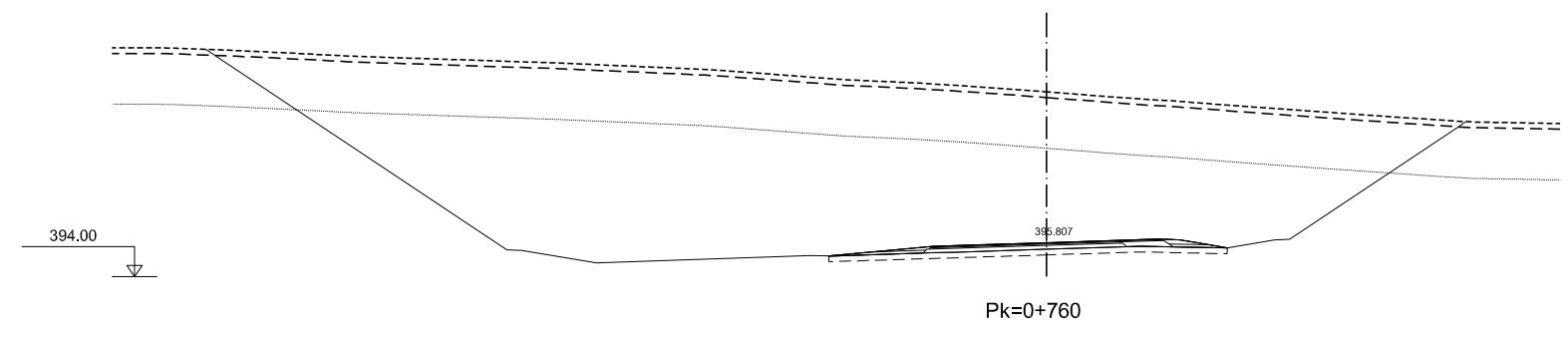
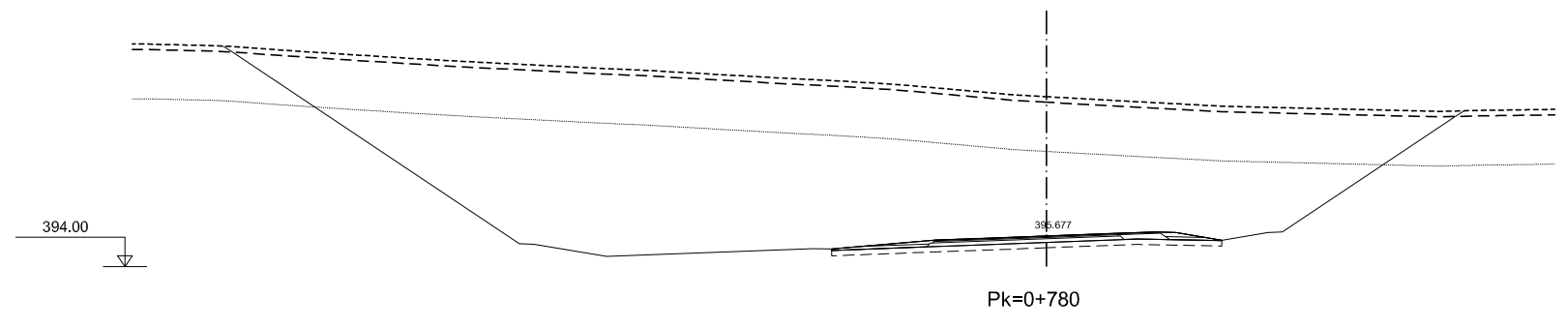

DIRECTORIO P:\1114004_PC_VIE_MALPARTIDA\PLANS\Y_CONSTRUCCION FICHERO _2.6.1.4_FERF_TRANS_TRONCO TRAMO VARIANTE.DWG REVISION 03/07/2018 IMPRESO 09/10/2018



GOBIERNO DE ESPAÑA
MINISTERIO DE FOMENTO

SECRETARÍA DE ESTADO DE INFRAESTRUCTURAS, TRANSPORTE Y VIVIENDA
SECRETARÍA GENERAL DE INFRAESTRUCTURAS
DIRECCIÓN GENERAL DE CARRETERAS
DEMARCACIÓN DE CARRETERAS DEL ESTADO EN EXTREMADURA



CONSULTOR / ES:
LOS I.C.C.P. AUTORES DEL PROYECTO:
JOSÉ CARLOS RUBIO MATILLA JAVIER ENRIQUEZ RODRIGUEZ

EL I.C.C.P. DIRECTOR DEL PROYECTO:
FERNANDO PEDRAZO MAJARREZ

EXAMINADO EL INGENIERO JEFE DE LA DEMARCACIÓN:
JOSÉ MANUEL BLANCO SEGARRA

ESCALA:
E:1/200
EN ORIGINAL LINE A-1

TÍTULO DEL PROYECTO:
PROYECTO DE TRAZADO Y CONSTRUCCIÓN VARIANTE DE MALPARTIDA DE CÁCERES PROVINCIA DE CÁCERES "PRIMERA FASE CONSTRUCTIVA"

CLAVE:
T2/12-CC-3520

Nº. PLANO:
2.6.1.4

DESIGNACIÓN:
PERFILES TRANSVERSALES TRAMO EN VARIANTE

FECHA:
JUNIO 2018
HOJA 9 DE 51

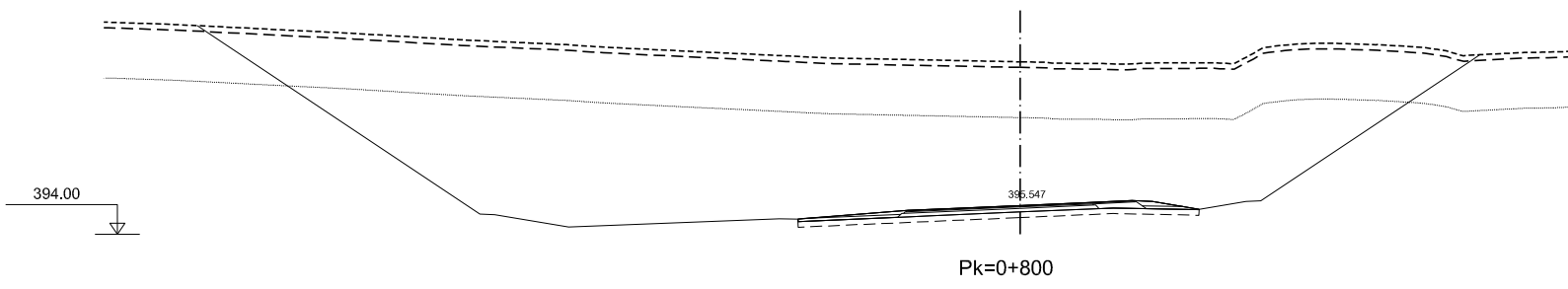
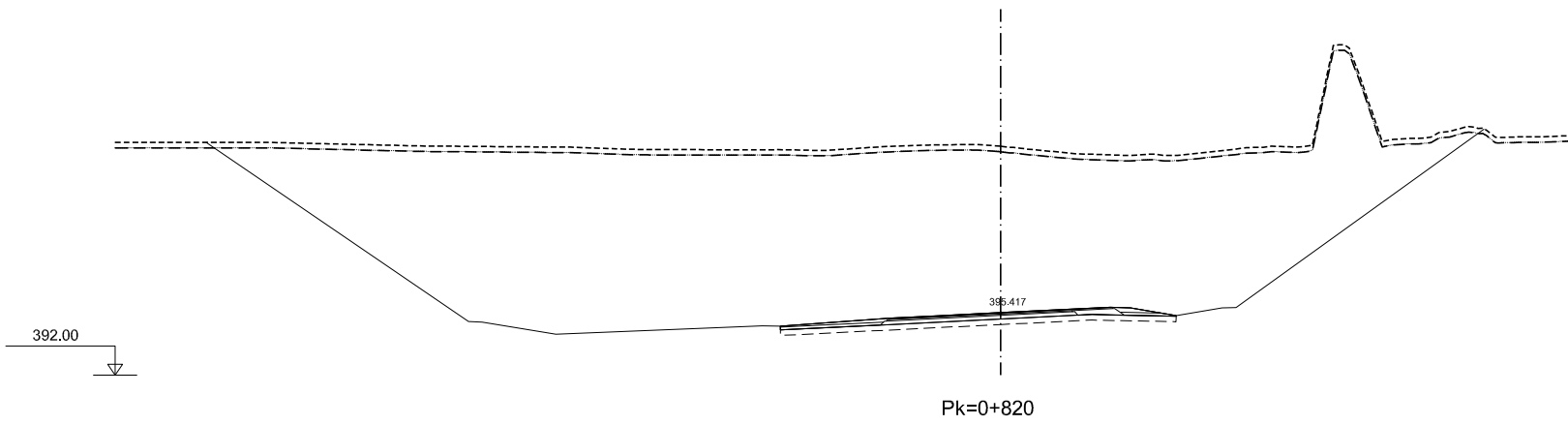
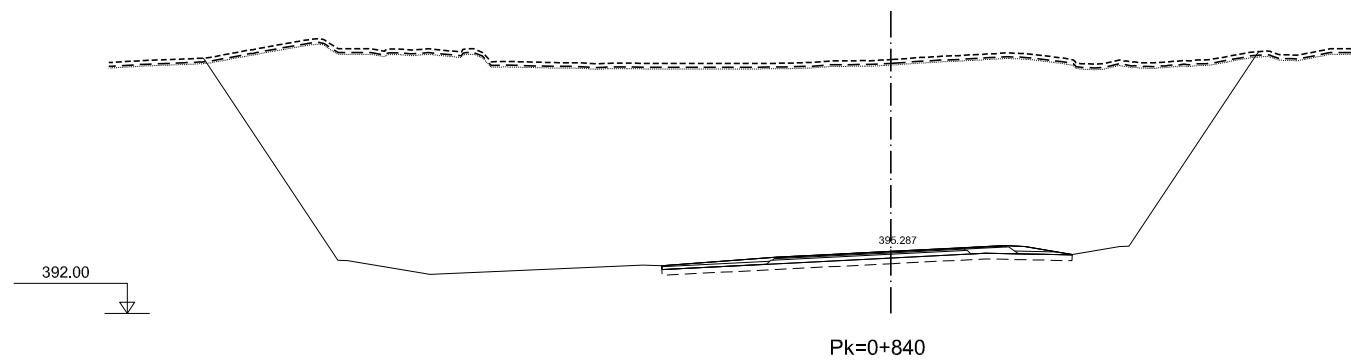

DIRECTORIO P:\1114004_PC_VIE_MALPARTIDA\PLANOS_Y_CONSTRUCCION
 FICHERO _2.6.1.4_FERR_TRANCO_TRAMO_VARIANTE.DWG
 REVISION 03/07/2018
 IMPRESO 09/10/2018



MINISTERIO DE FOMENTO

SECRETARÍA DE ESTADO DE INFRAESTRUCTURAS, TRANSPORTE Y VIVIENDA
 SECRETARÍA GENERAL DE INFRAESTRUCTURAS
 DIRECCIÓN GENERAL DE CARRETERAS
 DEMARCACIÓN DE CARRETERAS DEL ESTADO EN EXTREMADURA



CONSULTOR / ES:
 LOS I.C.C.P. AUTORES DEL PROYECTO:
 JOSÉ CARLOS RUBIO MATILLA JAVIER ENRIQUEZ RODRIGUEZ

EL I.C.C.P. DIRECTOR DEL PROYECTO:
 FERNANDO PEDRAZO MAJARREZ

EXAMINADO EL INGENIERO JEFE DE LA DEMARCACIÓN:
 JOSÉ MANUEL BLANCO SEGARRA

ESCALA:
 E:1/200
 EN ORIGINAL LINE A-1 GRÁFICA

TÍTULO DEL PROYECTO:
 PROYECTO DE TRAZADO Y CONSTRUCCIÓN VARIANTE DE MALPARTIDA DE CÁCERES PROVINCIA DE CÁCERES "PRIMERA FASE CONSTRUCTIVA"

CLAVE:
 T2/12-CC-3520

Nº. PLANO:
 2.6.1.4

DESIGNACIÓN:
 PERFILES TRANSVERSALES TRAMO EN VARIANTE

FECHA:
 JUNIO 2018
 HOJA 10 DE 51

DIRECTORIO P:\111404\FC_VIE_MALPARTIDA\PLANS\Y_CONSTRUCCION
 FICHERO _2.6.1.4_FERF_TRANS_TRONCO TRAMO VARIANTE.DWG
 REVISION 03/07/2018
 IMPRESO 09/10/2018

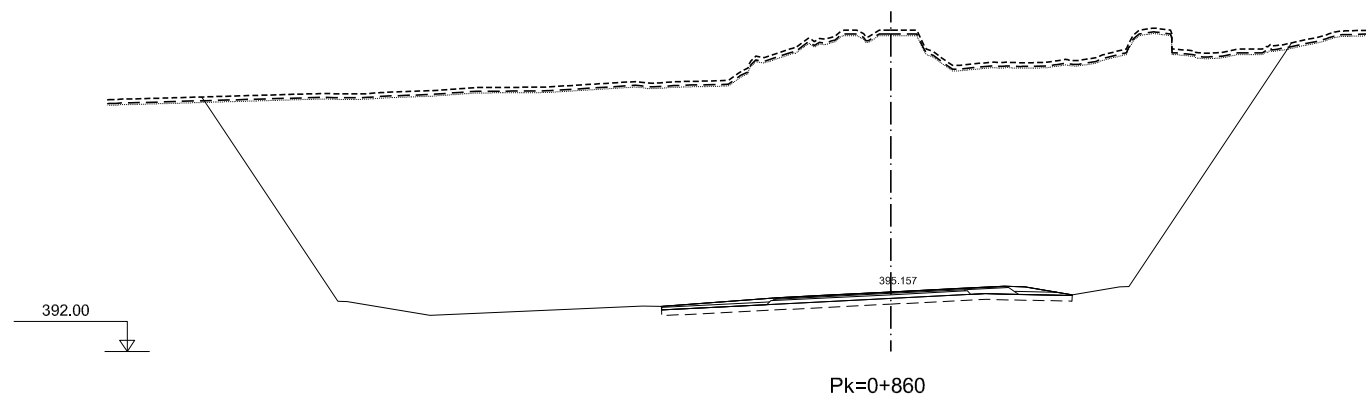
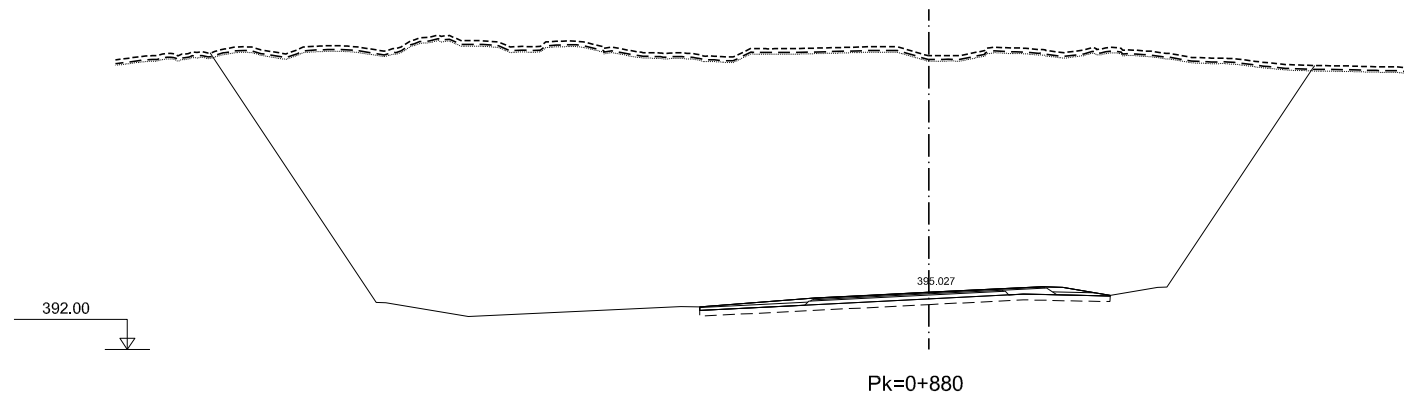
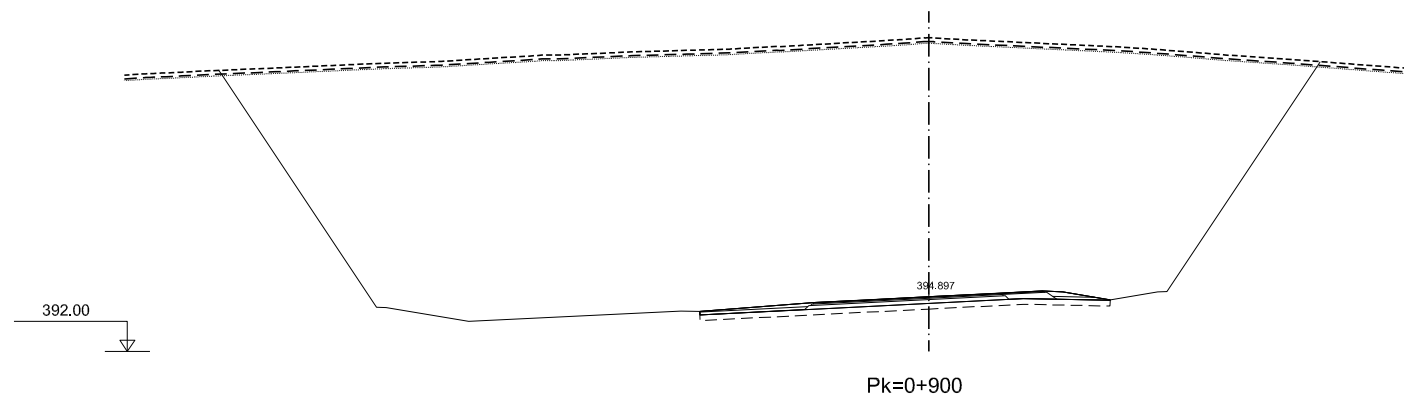

GOBIERNO DE ESPAÑA
MINISTERIO DE FOMENTO

SECRETARÍA DE ESTADO DE INFRAESTRUCTURAS, TRANSPORTE Y VIVIENDA
SECRETARÍA GENERAL DE INFRAESTRUCTURAS
DIRECCIÓN GENERAL DE CARRETERAS
DEMARCACIÓN DE CARRETERAS DEL ESTADO EN EXTREMADURA

CONSULTOR / ES:
acciona
Ingeniería

LOS I.C.C.P. AUTORES DEL PROYECTO:
JOSÉ CARLOS RUBIO MATILLA
JAVIER ENRIQUEZ RODRIGUEZ

EL I.C.C.P. DIRECTOR DEL PROYECTO:
FERNANDO PEDRAZO MAJARREZ

EXAMINADO EL INGENIERO JEFE DE LA DEMARCACIÓN:
JOSÉ MANUEL BLANCO SEGARRA

ESCALA:
E:1/200
EN ORIGINAL LINE A-1



TÍTULO DEL PROYECTO:
PROYECTO DE TRAZADO Y CONSTRUCCIÓN VARIANTE DE MALPARTIDA DE CÁCERES PROVINCIA DE CÁCERES "PRIMERA FASE CONSTRUCTIVA"

CLAVE:
T2/12-CC-3520

Nº. PLANO:
2.6.1.4

DESIGNACIÓN:
PERFILES TRANSVERSALES TRAMO EN VARIANTE

FECHA:
JUNIO 2018
HOJA 11 DE 51

DIRECTORIO P:\111404_KC_VE_MALPARTIDA\PLANS\Y_CONSTRUCCION
 FICHERO _2.6.1.4_FERF_TRANS_TRONCO TRAMO VARIANTE.DWG
 REVISION 03/07/2018 IMPRESO 09/10/2018

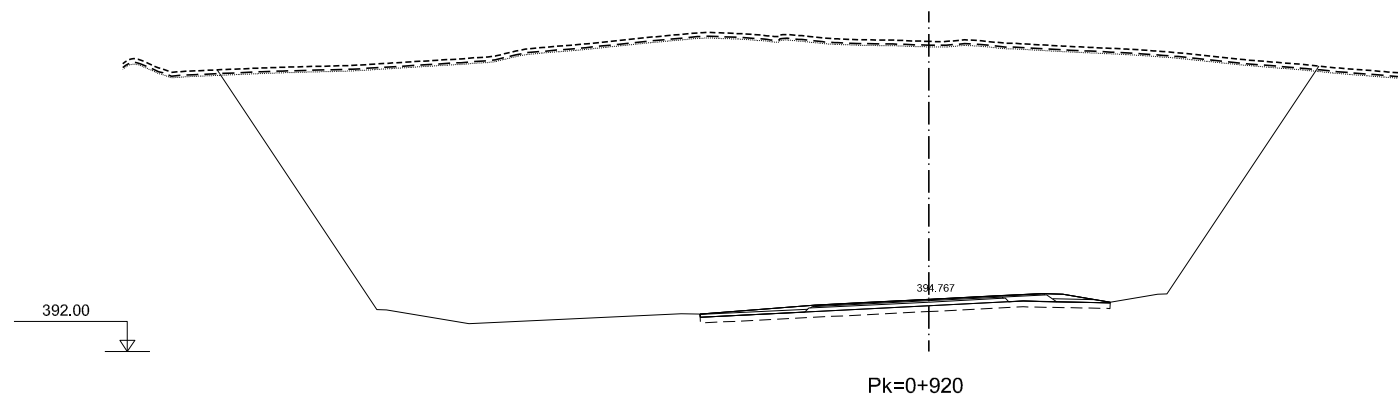
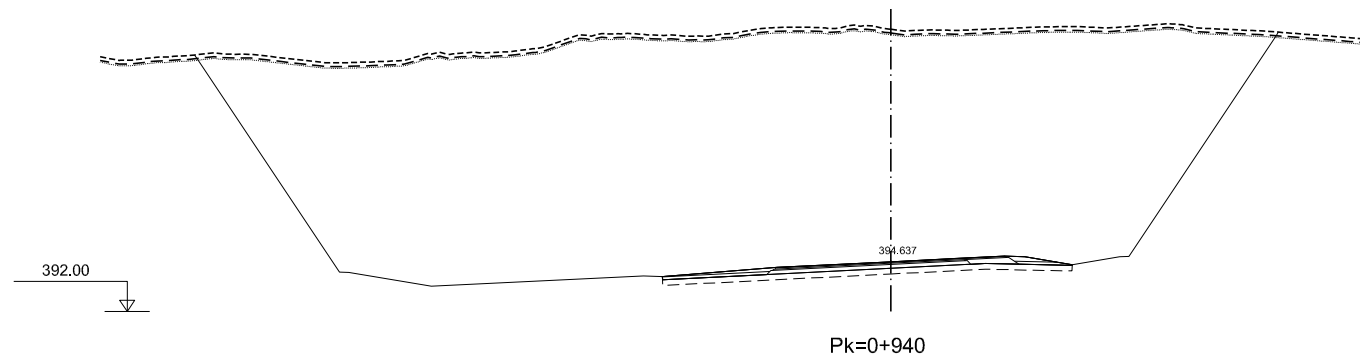
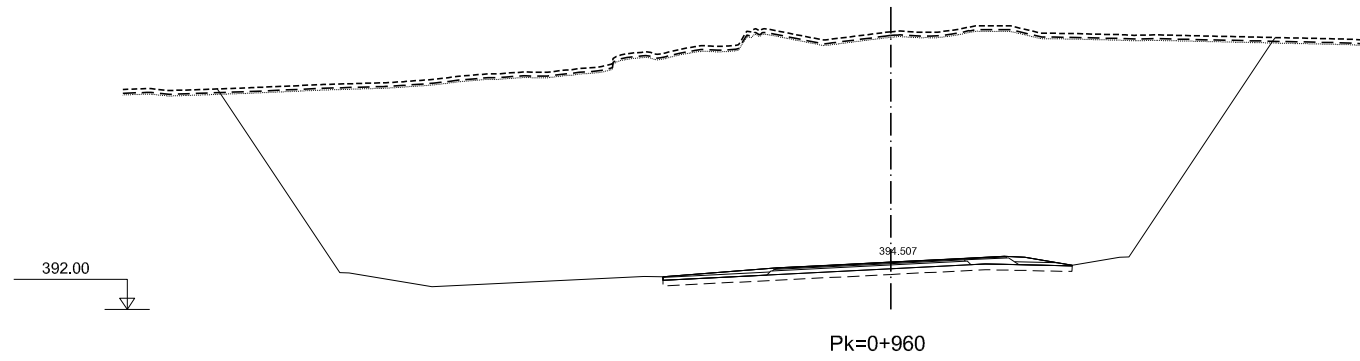

MINISTERIO DE FOMENTO

SECRETARÍA DE ESTADO DE INFRAESTRUCTURAS, TRANSPORTE Y VIVIENDA
 SECRETARÍA GENERAL DE INFRAESTRUCTURAS
 DIRECCIÓN GENERAL DE CARRETERAS
 DEMARCACIÓN DE CARRETERAS DEL ESTADO EN EXTREMADURA



CONSULTOR / ES:
 LOS I.C.C.P. AUTORES DEL PROYECTO:
 JOSÉ CARLOS RUBIO MATILLA JAVIER ENRIQUEZ RODRIGUEZ

EL I.C.C.P. DIRECTOR DEL PROYECTO:
 FERNANDO PEDRAZO MAJARREZ

EXAMINADO EL INGENIERO JEFE DE LA DEMARCACIÓN:
 JOSÉ MANUEL BLANCO SEGARRA

ESCALA:
 E:1/200
 EN ORIGINAL LINE A-1



TÍTULO DEL PROYECTO:
 PROYECTO DE TRAZADO Y CONSTRUCCIÓN VARIANTE DE MALPARTIDA DE CÁCERES PROVINCIA DE CÁCERES "PRIMERA FASE CONSTRUCTIVA"

CLAVE:
 T2/12-CC-3520

Nº. PLANO:
 2.6.1.4

DESIGNACIÓN:
 PERFILES TRANSVERSALES TRAMO EN VARIANTE

FECHA:
 JUNIO 2018
 HOJA 12 DE 51

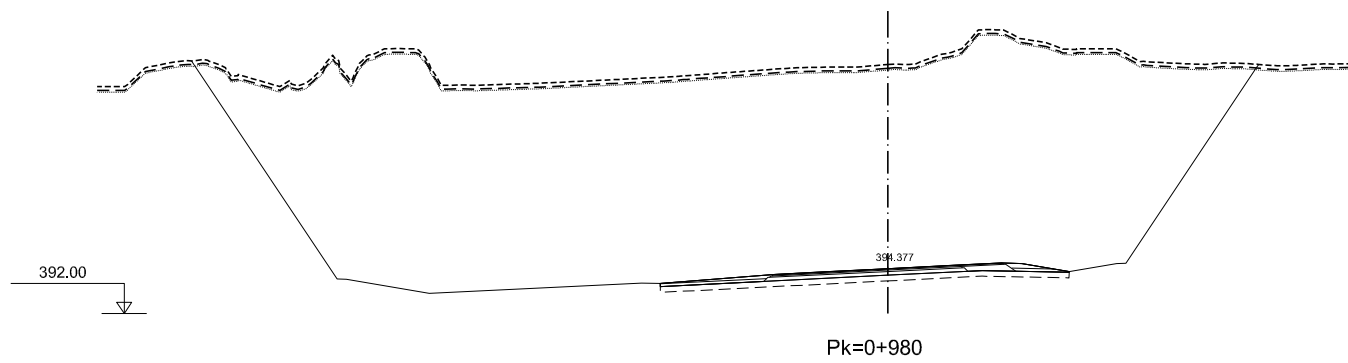
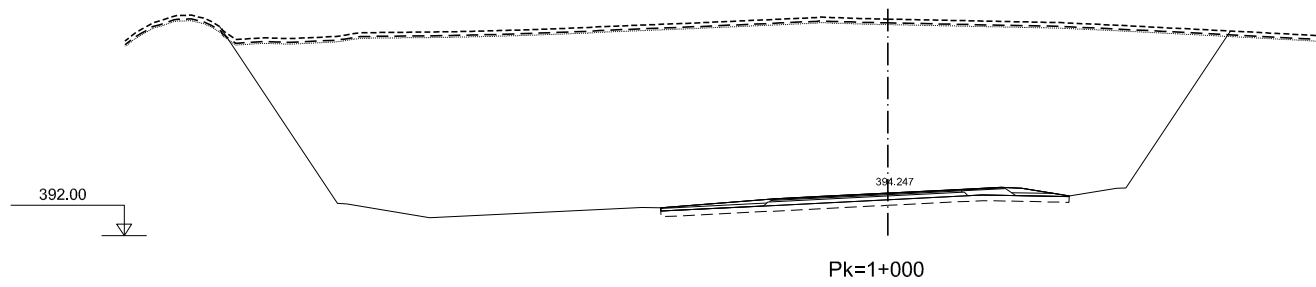
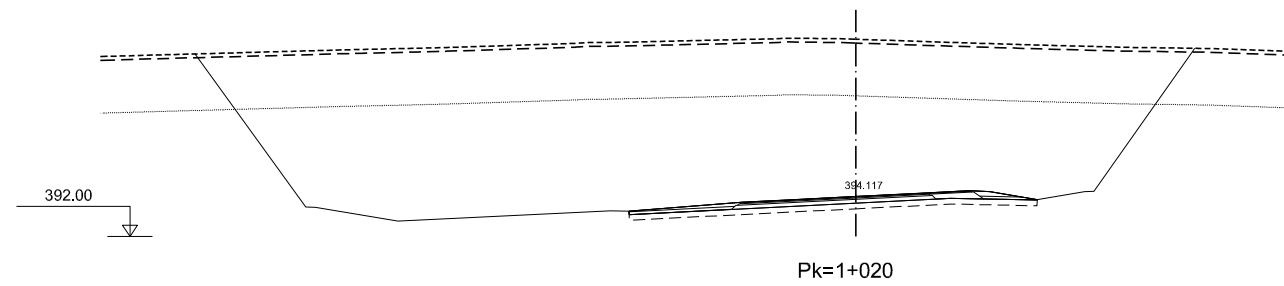
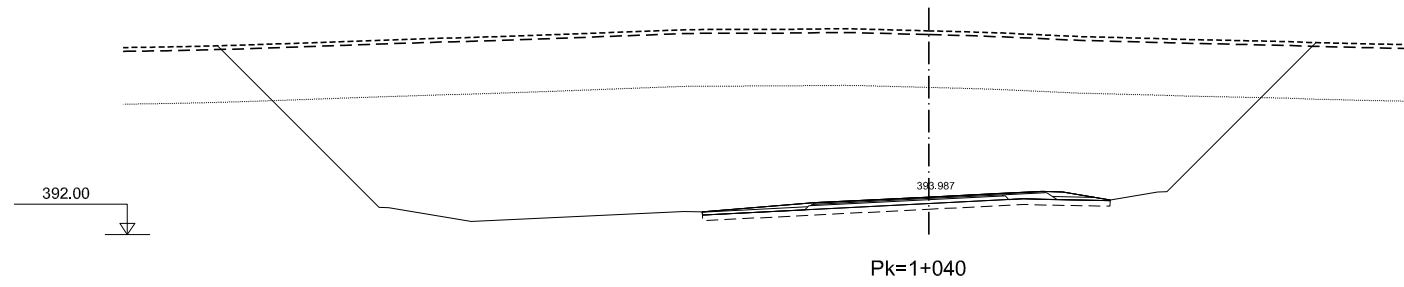

DIRECTORIO P:\111404\FE_MALPARTIDA\PLANS\CONSTRUCCION FICHERO _2.6.1.4_FERF_TRANS_TRAMO_VARIANTE.DWG REVISION 03/07/2018 IMPRESO 09/10/2018



GOBIERNO DE ESPAÑA
MINISTERIO DE FOMENTO

SECRETARÍA DE ESTADO DE INFRAESTRUCTURAS, TRANSPORTE Y VIVIENDA
SECRETARÍA GENERAL DE INFRAESTRUCTURAS
DIRECCIÓN GENERAL DE CARRETERAS
DEMARCACIÓN DE CARRETERAS DEL ESTADO EN EXTREMADURA



CONSULTOR / ES:
LOS I.C.C.P. AUTORES DEL PROYECTO:
JOSÉ CARLOS RUBIO MATILLA
JAVIER ENRIQUEZ RODRIGUEZ

EL I.C.C.P. DIRECTOR DEL PROYECTO:
FERNANDO PEDRAZO MAJARREZ

EXAMINADO EL INGENIERO JEFE DE LA DEMARCACIÓN:
JOSÉ MANUEL BLANCO SEGARRA

ESCALA:
E:1/200
EN ORIGINAL LINE A-1

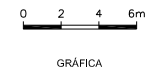

TÍTULO DEL PROYECTO:
PROYECTO DE TRAZADO Y CONSTRUCCIÓN VARIANTE DE MALPARTIDA DE CÁCERES PROVINCIA DE CÁCERES "PRIMERA FASE CONSTRUCTIVA"

CLAVE:
T2/12-CC-3520

Nº. PLANO:
2.6.1.4

DESIGNACIÓN:
PERFILES TRANSVERSALES TRAMO EN VARIANTE

FECHA:
JUNIO 2018
HOJA 13 DE 51

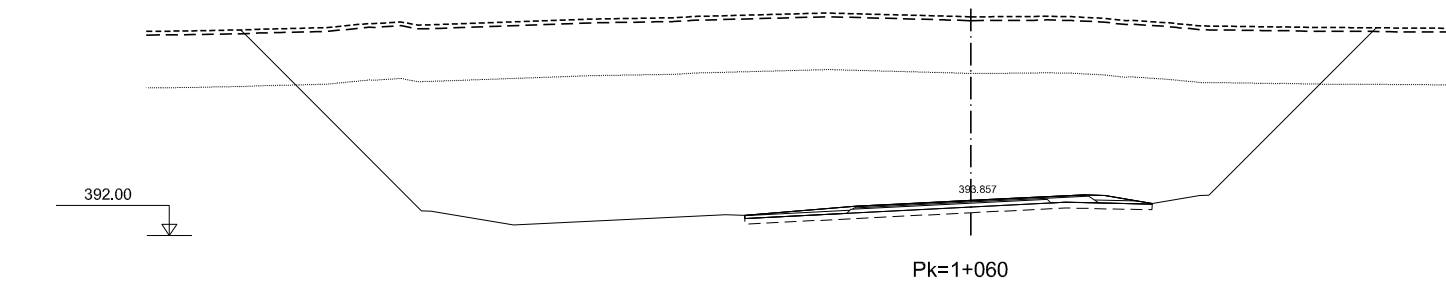
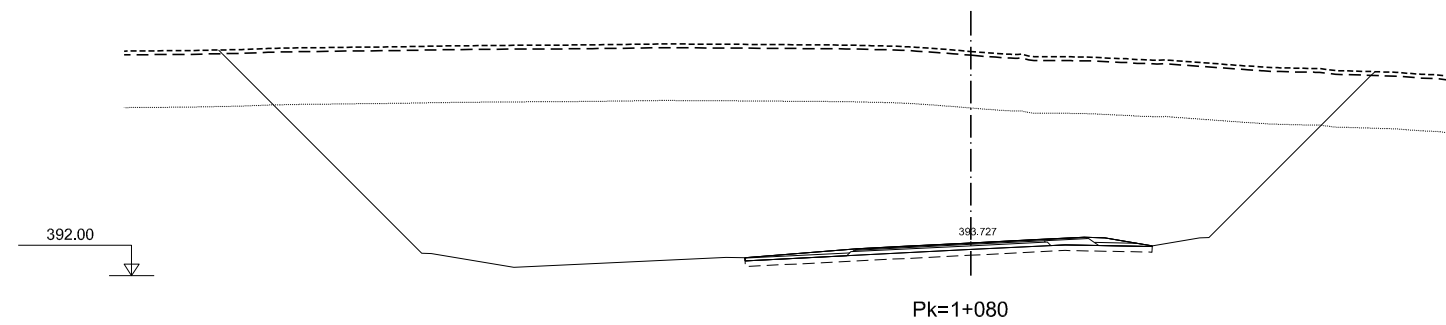
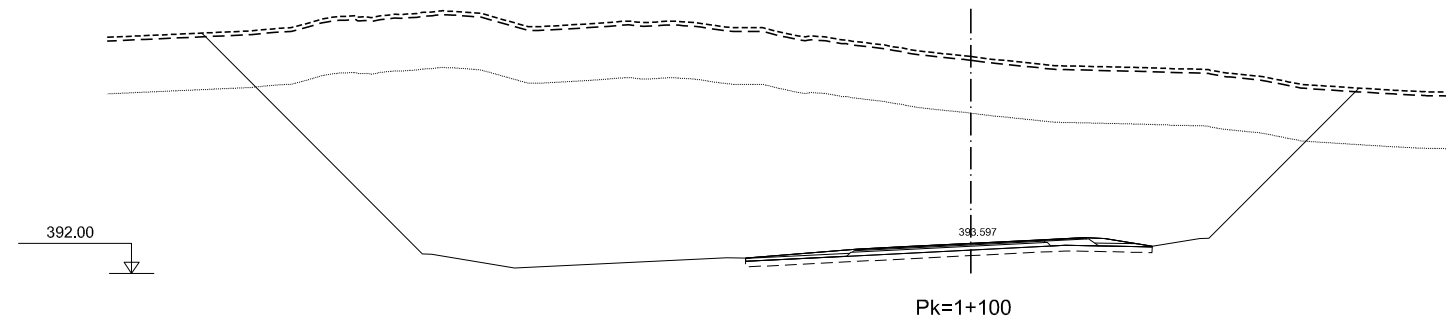
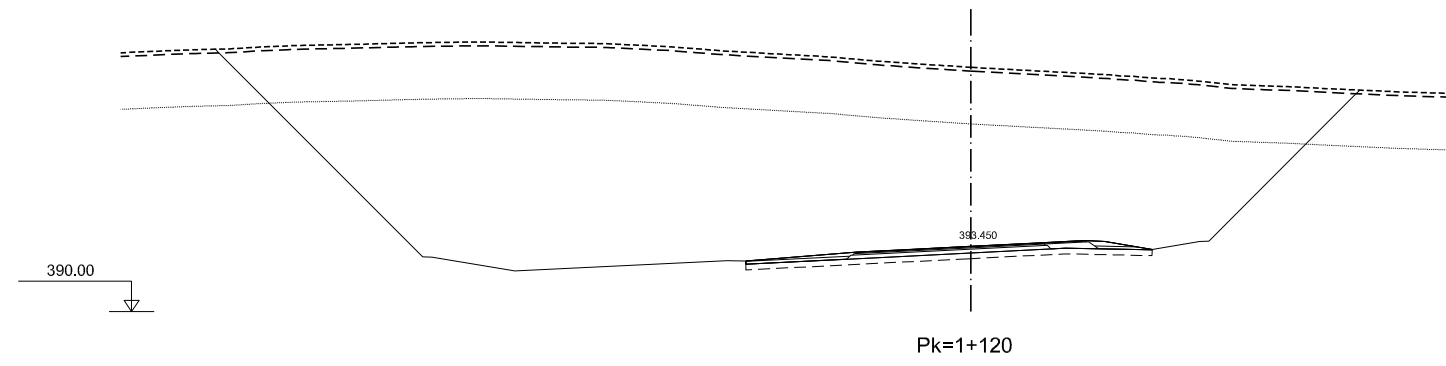

DIRECTORIO
 P:\1114004_PC_VE_MALPARTIDA\PLANSYS_CONSTRUCCION
 FICHERO
 _2.6.1.4_FERF_TRANS_TRONCO_TRAMO_VARIANTE.DWG
 REVISION
 03/07/2018
 IMPRESO
 09/10/2018



GOBIERNO DE ESPAÑA

MINISTERIO DE FOMENTO

SECRETARÍA DE ESTADO DE INFRAESTRUCTURAS, TRANSPORTE Y VIVIENDA
 SECRETARÍA GENERAL DE INFRAESTRUCTURAS
 DIRECCIÓN GENERAL DE CARRETERAS
 DEMARCACIÓN DE CARRETERAS DEL ESTADO EN EXTREMADURA



CONSULTOR / ES:
 LOS I.C.C.P. AUTORES DEL PROYECTO:
 JOSÉ CARLOS RUBIO MATILLA
 JAVIER ENRIQUEZ RODRIGUEZ

EL I.C.C.P. DIRECTOR DEL PROYECTO:
 FERNANDO PEDRAZO MAJARREZ

EXAMINADO EL INGENIERO JEFE DE LA DEMARCACIÓN:
 JOSÉ MANUEL BLANCO SEGARRA

ESCALA:
 E:1/200
 EN ORIGINAL LINE A-1

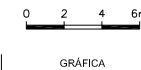

TÍTULO DEL PROYECTO:
 PROYECTO DE TRAZADO Y CONSTRUCCIÓN VARIANTE DE MALPARTIDA DE CÁCERES PROVINCIA DE CÁCERES "PRIMERA FASE CONSTRUCTIVA"

CLAVE:
 T2/12-CC-3520

Nº. PLANO:
 2.6.1.4

DESIGNACIÓN:
 PERFILES TRANSVERSALES TRAMO EN VARIANTE

FECHA:
 JUNIO 2018
 HOJA 14 DE 51

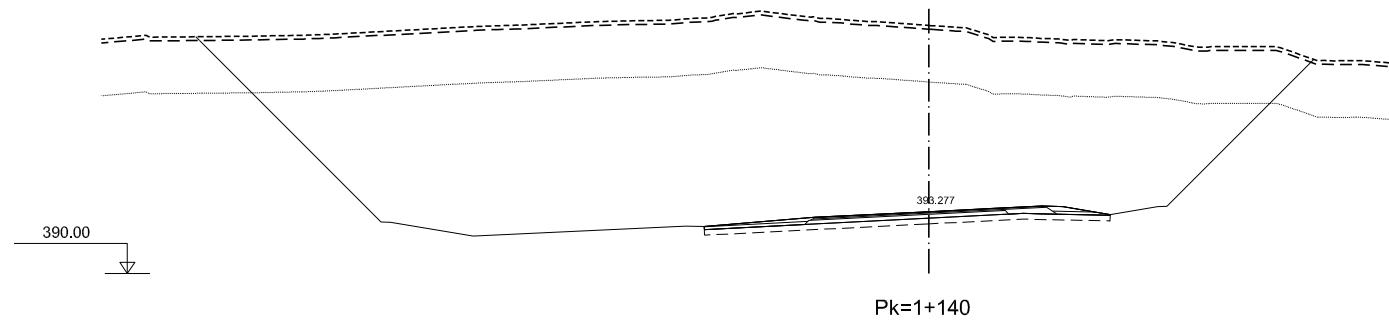
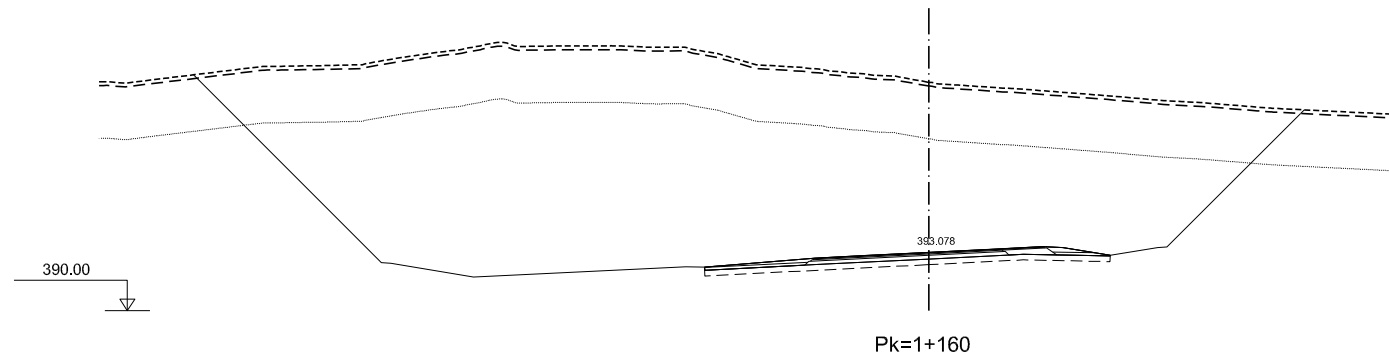
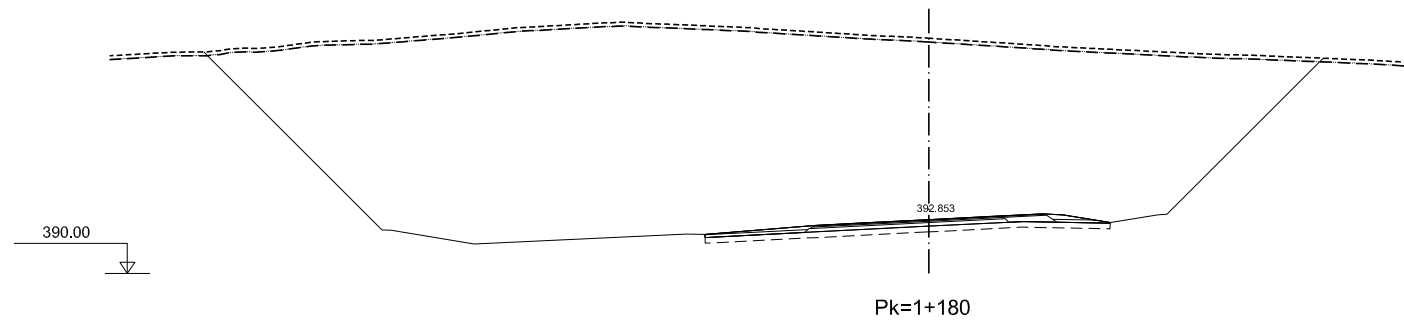
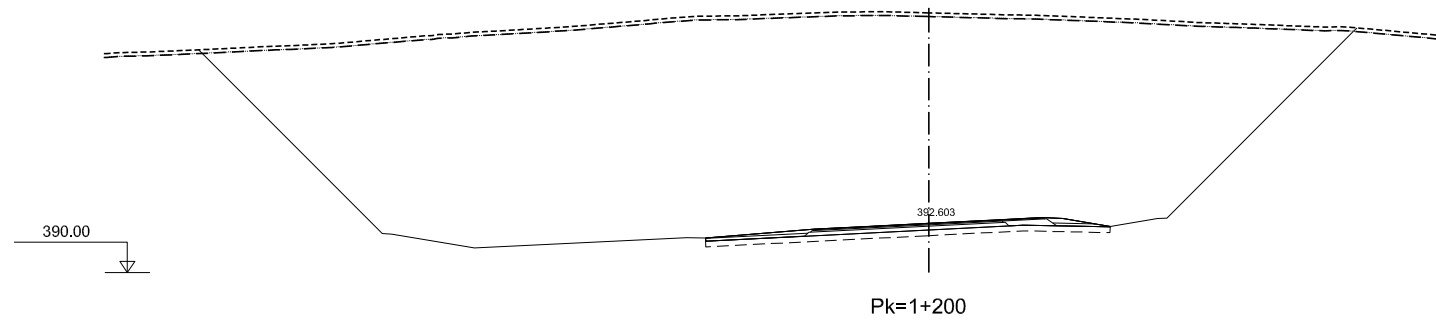

DIRECTORIO
 P:\111404_KC_VE_MALPARTIDA\PLANS\Y_CONSTRUCCION
 FICHERO
 _2.6.1.4_FERR_TRANS_TRONCO_TRAMO_VARIANTE.DWG
 REVISION
 03/07/2018
 IMPRESO
 09/10/2018



GOBIERNO DE ESPAÑA

MINISTERIO DE FOMENTO

SECRETARÍA DE ESTADO DE INFRAESTRUCTURAS, TRANSPORTE Y VIVIENDA
 SECRETARÍA GENERAL DE INFRAESTRUCTURAS
 DIRECCIÓN GENERAL DE CARRETERAS
 DEMARCACIÓN DE CARRETERAS DEL ESTADO EN EXTREMADURA



CONSULTOR / ES:
 LOS I.C.C.P. AUTORES DEL PROYECTO:
 JOSÉ CARLOS RUBIO MATILLA
 JAVIER ENRIQUEZ RODRIGUEZ

EL I.C.C.P. DIRECTOR DEL PROYECTO:
 FERNANDO PEDRAZO MAJARREZ

EXAMINADO EL INGENIERO JEFE DE LA DEMARCACIÓN:
 JOSÉ MANUEL BLANCO SEGARRA

ESCALA:
 E:1/200
 EN ORIGINAL LINE A-1

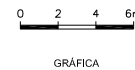

TÍTULO DEL PROYECTO:
 PROYECTO DE TRAZADO Y CONSTRUCCIÓN VARIANTE DE MALPARTIDA DE CÁCERES PROVINCIA DE CÁCERES "PRIMERA FASE CONSTRUCTIVA"

CLAVE:
 T2/12-CC-3520

Nº. PLANO:
 2.6.1.4

DESIGNACIÓN:
 PERFILES TRANSVERSALES TRAMO EN VARIANTE

FECHA:
 JUNIO 2018
 HOJA 15 DE 51

DIRECTORIO
 P:\111404_KC_VIE_MALPARTIDA\PLANS\CONSTRUCCION
 _2.6.1.4_FERRE_TRANS_TRONCO TRAMO VARIANTE.DWG
 REVISION 03/07/2018
 IMPRESO 09/10/2018

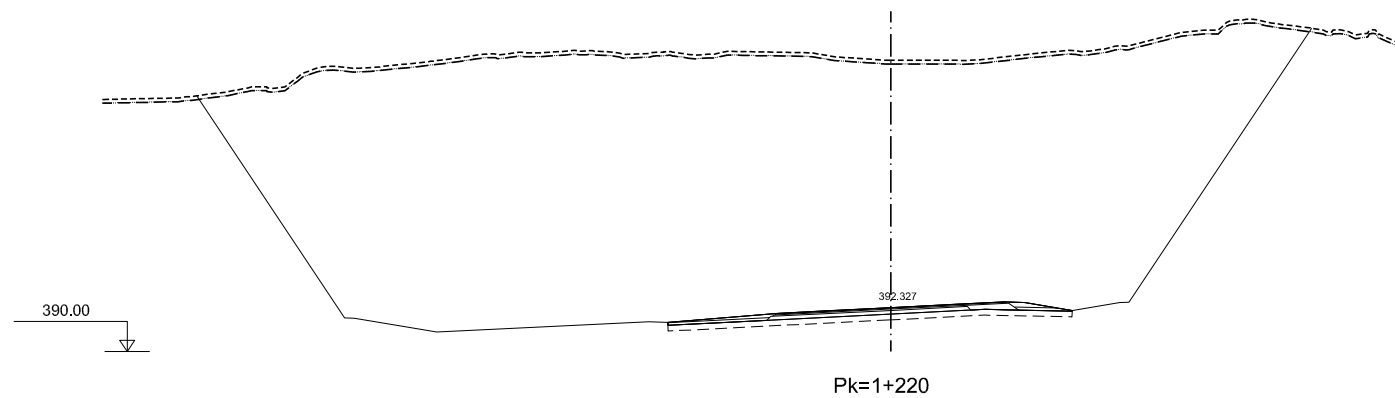
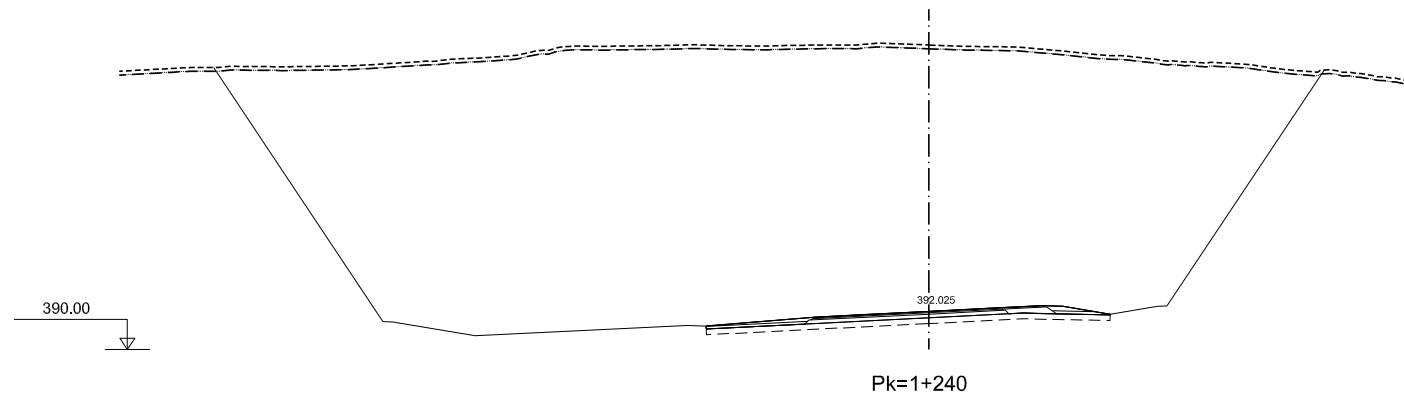
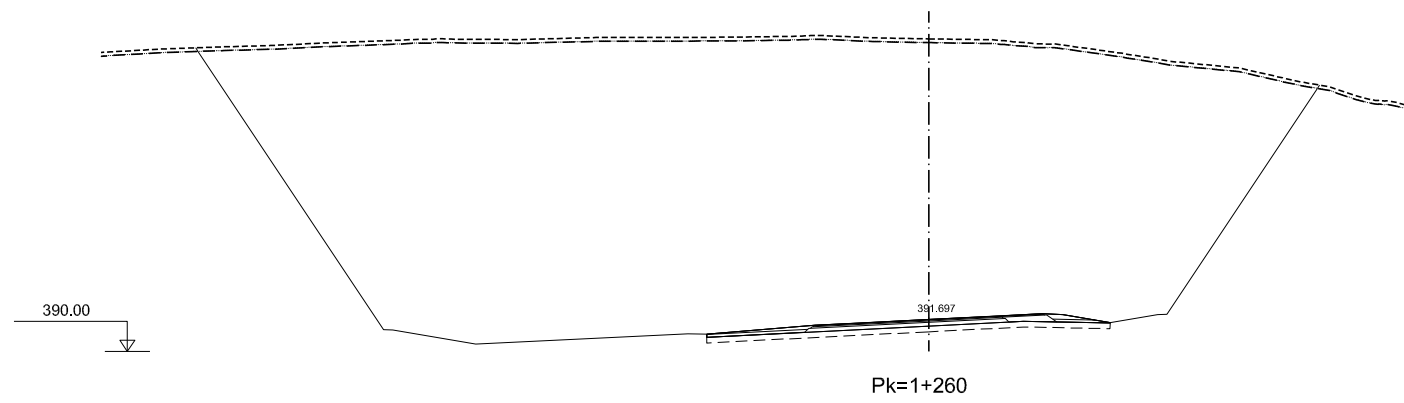

GOBIERNO DE ESPAÑA

MINISTERIO DE FOMENTO

SECRETARÍA DE ESTADO DE INFRAESTRUCTURAS, TRANSPORTE Y VIVIENDA
 SECRETARÍA GENERAL DE INFRAESTRUCTURAS
 DIRECCIÓN GENERAL DE CARRETERAS
 DEMARCACIÓN DE CARRETERAS DEL ESTADO EN EXTREMADURA

CONSULTOR / ES:
 acciona Ingeniería

LOS I.C.C.P. AUTORES DEL PROYECTO:

 JOSÉ CARLOS RUBIO MATILLA JAVIER ENRIQUEZ RODRIGUEZ

EL I.C.C.P. DIRECTOR DEL PROYECTO:

 FERNANDO PEDRAZO MAJARREZ

EXAMINADO EL INGENIERO JEFE DE LA DEMARCACIÓN:

 JOSÉ MANUEL BLANCO SEGARRA

ESCALA:
 E:1/200
 EN ORIGINAL LINE A-1



TÍTULO DEL PROYECTO:
 PROYECTO DE TRAZADO Y CONSTRUCCIÓN VARIANTE DE MALPARTIDA DE CÁCERES PROVINCIA DE CÁCERES "PRIMERA FASE CONSTRUCTIVA"

CLAVE:
 T2/12-CC-3520

Nº. PLANO:
 2.6.1.4

DESIGNACIÓN:
 PERFILES TRANSVERSALES TRAMO EN VARIANTE

FECHA:
 JUNIO 2018
 HOJA 16 DE 51

DIRECTORIO P:\111404_KC_VIE_MALPARTIDA\PLANS\Y_CONSTRUCCION _2.6.1.4_FERF_TRANS_TRONCO TRAMO VARIANTE.DWG REVISION 03/07/2018 IMPRESO 09/10/2018

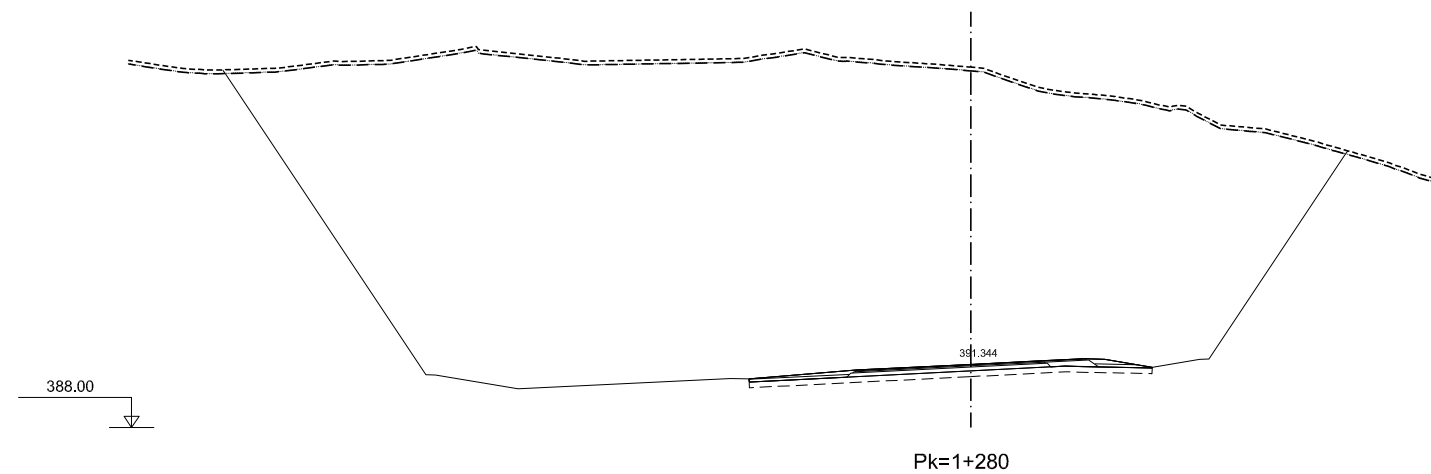
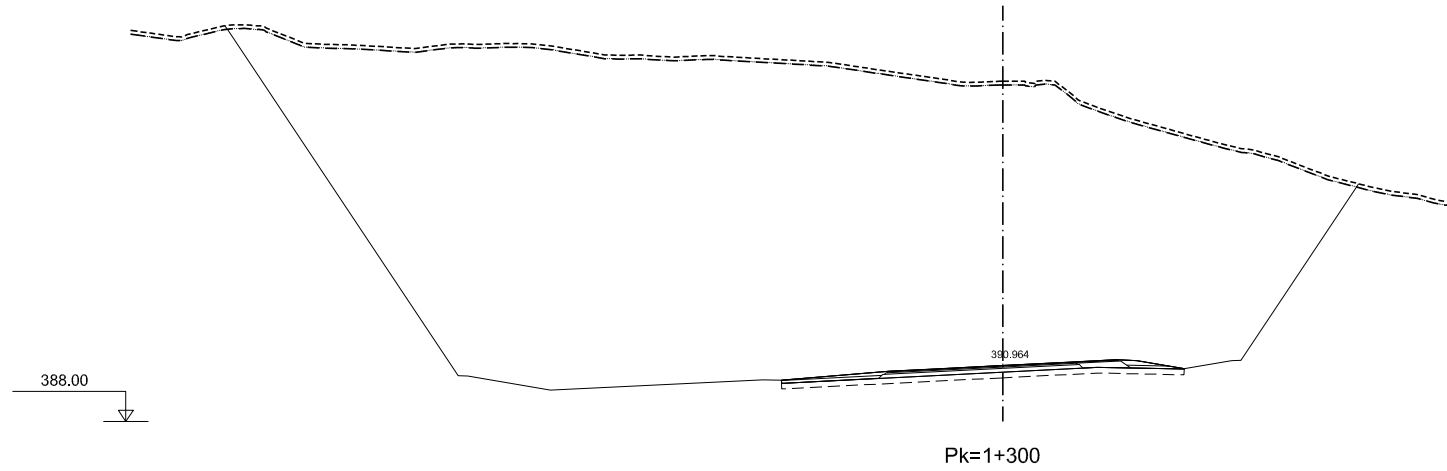
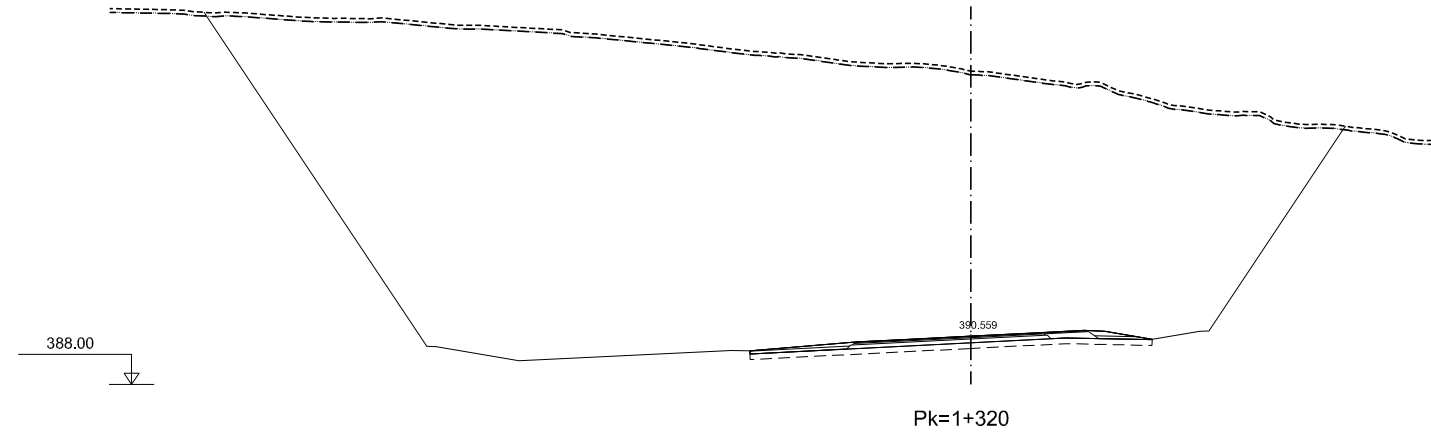

GOBIERNO DE ESPAÑA
MINISTERIO DE FOMENTO

SECRETARÍA DE ESTADO DE INFRAESTRUCTURAS, TRANSPORTE Y VIVIENDA
SECRETARÍA GENERAL DE INFRAESTRUCTURAS
DIRECCIÓN GENERAL DE CARRETERAS
DEMARCACIÓN DE CARRETERAS DEL ESTADO EN EXTREMADURA



CONSULTOR / ES:
LOS I.C.C.P. AUTORES DEL PROYECTO:
JOSÉ CARLOS RUBIO MATILLA JAVIER ENRIQUEZ RODRIGUEZ

EL I.C.C.P. DIRECTOR DEL PROYECTO:
FERNANDO PEDRAZO MAJARREZ

EXAMINADO EL INGENIERO JEFE DE LA DEMARCACIÓN:
JOSÉ MANUEL BLANCO SEGARRA

ESCALA:
E:1/200
EN ORIGINAL LINE A-1



TÍTULO DEL PROYECTO:
PROYECTO DE TRAZADO Y CONSTRUCCIÓN VARIANTE DE MALPARTIDA DE CÁCERES PROVINCIA DE CÁCERES "PRIMERA FASE CONSTRUCTIVA"

CLAVE:
T2/12-CC-3520

Nº. PLANO:
2.6.1.4

DESIGNACIÓN:
PERFILES TRANSVERSALES TRAMO EN VARIANTE

FECHA:
JUNIO 2018
HOJA 17 DE 51

DIRECTORIO
 P:\111404_KC_VIE_MALPARTIDA\PLANS\Y_CONSTRUCCION
 FICHERO
 _2.6.1.4_FERR_TRANS_TRONCO_TRAMO_VARIANTE.DWG
 REVISION
 03/07/2018
 IMPRESO
 09/10/2018

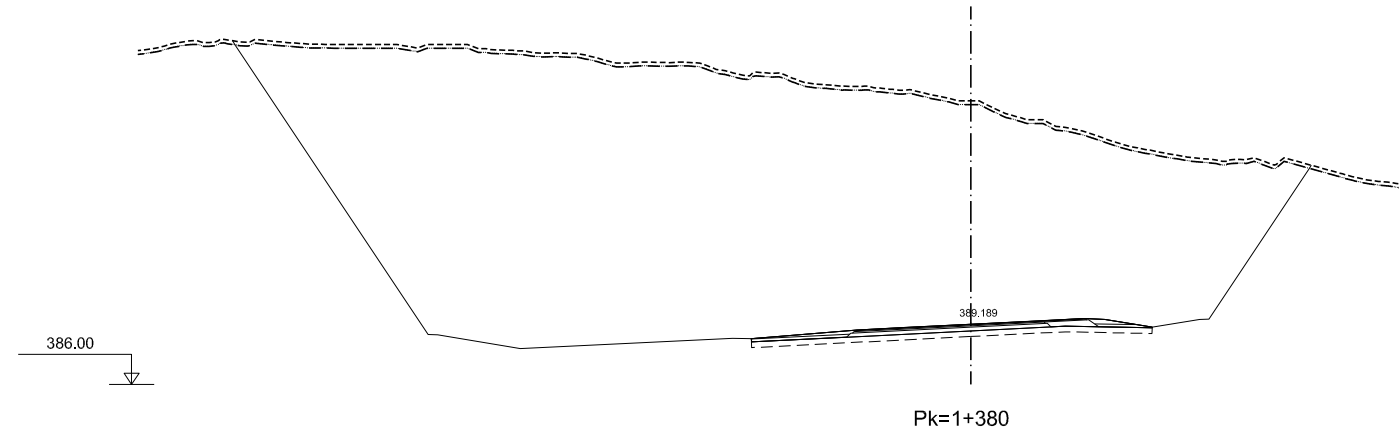

Pk=1+380

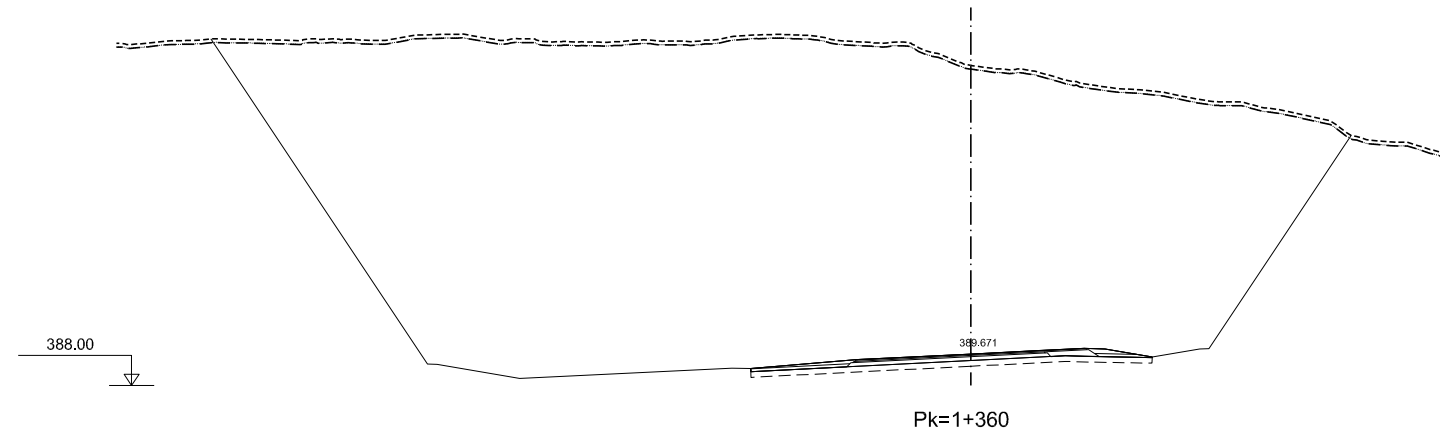

Pk=1+360

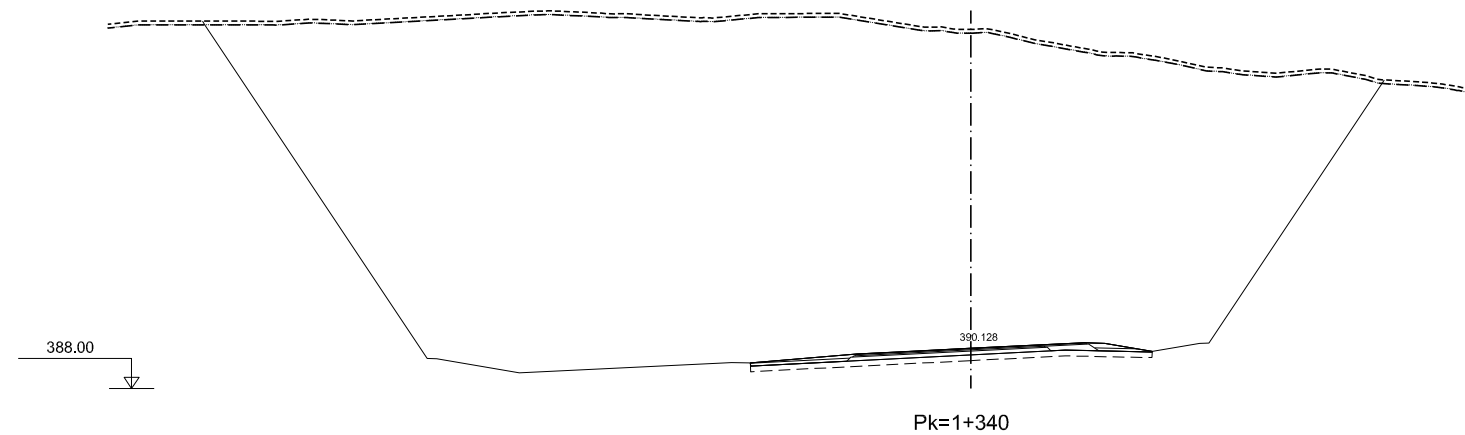

Pk=1+340



GOBIERNO DE ESPAÑA
MINISTERIO DE FOMENTO

SECRETARÍA DE ESTADO DE INFRAESTRUCTURAS, TRANSPORTE Y VIVIENDA
 SECRETARÍA GENERAL DE INFRAESTRUCTURAS
 DIRECCIÓN GENERAL DE CARRETERAS
 DEMARCACIÓN DE CARRETERAS DEL ESTADO EN EXTREMADURA



CONSULTOR / ES:
 LOS I.C.C.P. AUTORES DEL PROYECTO:
 JOSÉ CARLOS RUBIO MATILLA JAVIER ENRIQUEZ RODRIGUEZ

EL I.C.C.P. DIRECTOR DEL PROYECTO:
 FERNANDO PEDRAZO MAJARREZ

EXAMINADO EL INGENIERO JEFE DE LA DEMARCACIÓN:
 JOSÉ MANUEL BLANCO SEGARRA

ESCALA:
 E:1/200
 EN ORIGINAL LINE A-1

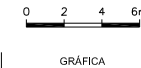

TÍTULO DEL PROYECTO:
 PROYECTO DE TRAZADO Y CONSTRUCCIÓN VARIANTE DE MALPARTIDA DE CÁCERES PROVINCIA DE CÁCERES "PRIMERA FASE CONSTRUCTIVA"

CLAVE:
 T2/12-CC-3520

Nº. PLANO:
 2.6.1.4

DESIGNACIÓN:
 PERFILES TRANSVERSALES TRAMO EN VARIANTE

FECHA:
 JUNIO 2018
 HOJA 18 DE 51

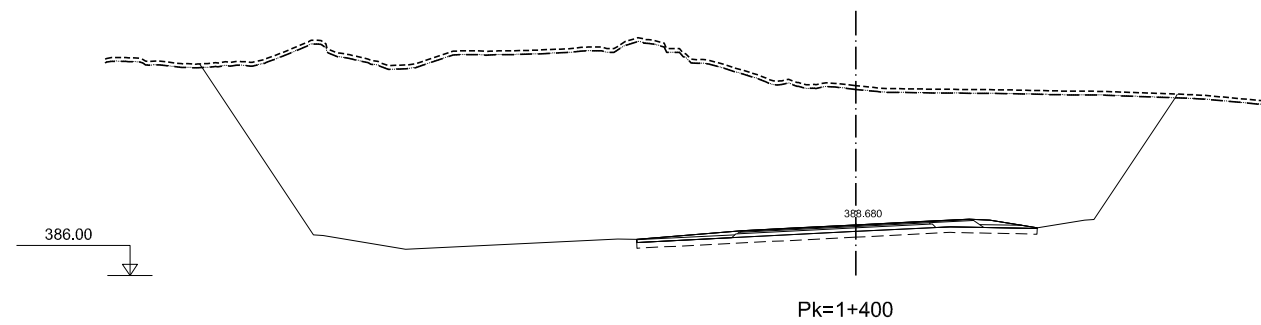
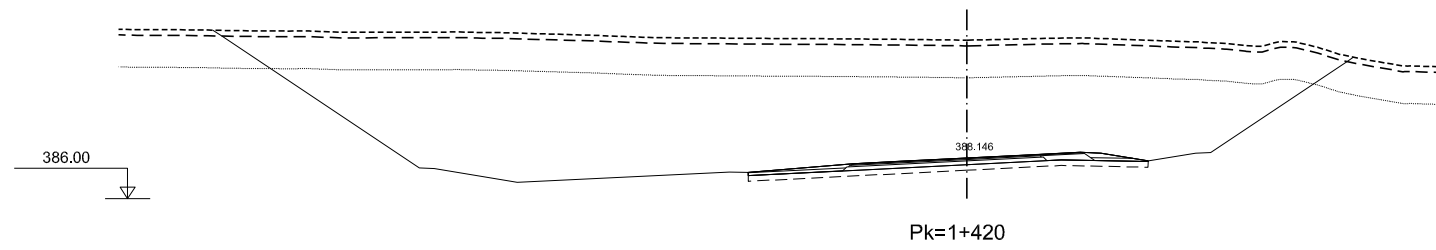
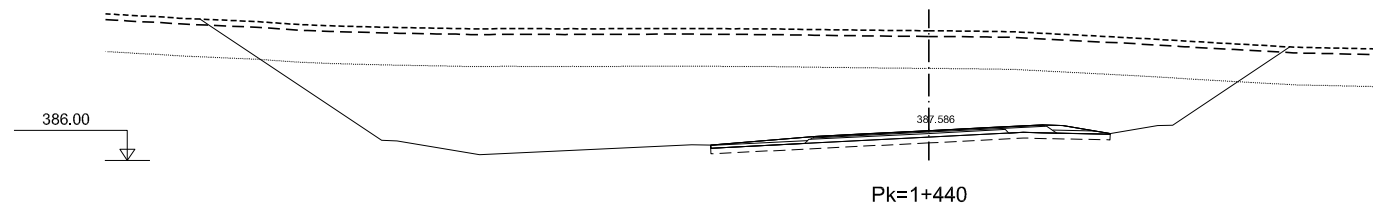
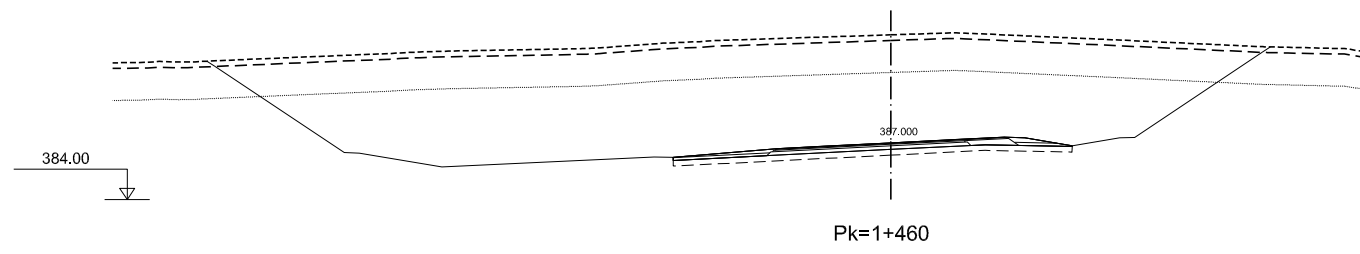

DIRECTORIO P:\111404_KC_VIE_MALPARTIDA\PLANSYS_CONSTRUCCION FICHERO _2.6.1.4_FERR_TRANS_TRONCO TRAMO VARIANTE.DWG REVISION 03/07/2018 IMPRESO 09/10/2018



GOBIERNO DE ESPAÑA

MINISTERIO DE FOMENTO

SECRETARÍA DE ESTADO DE INFRAESTRUCTURAS, TRANSPORTE Y VIVIENDA
 SECRETARÍA GENERAL DE INFRAESTRUCTURAS
 DIRECCIÓN GENERAL DE CARRETERAS
 DEMARCACIÓN DE CARRETERAS DEL ESTADO EN EXTREMADURA



CONSULTOR / ES:
 LOS I.C.C.P. AUTORES DEL PROYECTO:
 JOSÉ CARLOS RUBIO MATILLA JAVIER ENRIQUEZ RODRIGUEZ

EL I.C.C.P. DIRECTOR DEL PROYECTO:
 FERNANDO PEDRAZO MAJARREZ

EXAMINADO EL INGENIERO JEFE DE LA DEMARCACIÓN:
 JOSÉ MANUEL BLANCO SEGARRA

ESCALA:
 E:1/200
 EN ORIGINAL LINE A-1



TÍTULO DEL PROYECTO:
 PROYECTO DE TRAZADO Y CONSTRUCCIÓN VARIANTE DE MALPARTIDA DE CÁCERES PROVINCIA DE CÁCERES "PRIMERA FASE CONSTRUCTIVA"

CLAVE:
 T2/12-CC-3520

Nº. PLANO:
 2.6.1.4

DESIGNACIÓN:
 PERFILES TRANSVERSALES TRAMO EN VARIANTE

FECHA:
 JUNIO 2018
 HOJA 19 DE 51

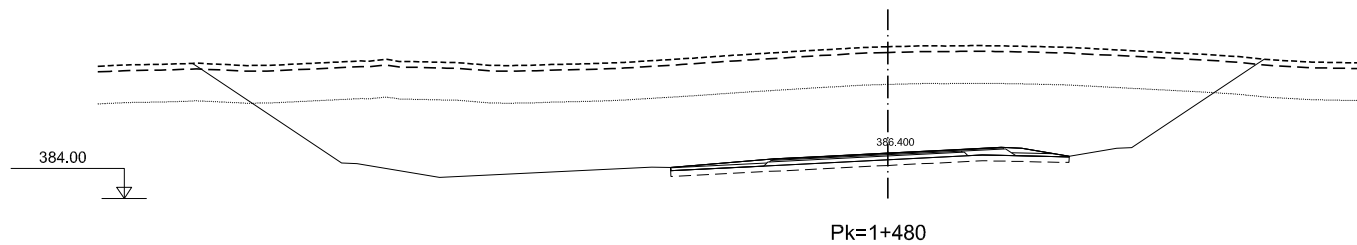
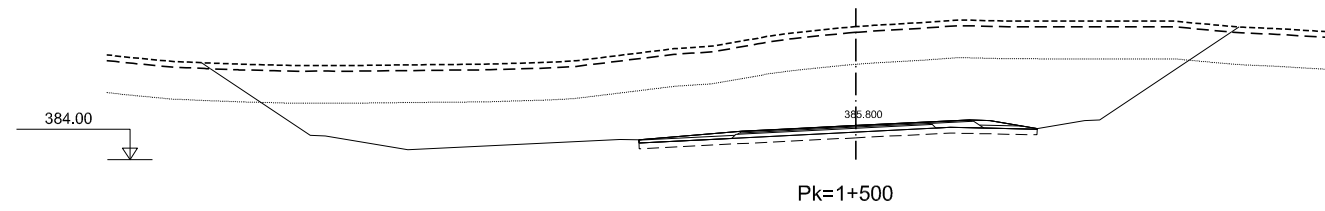
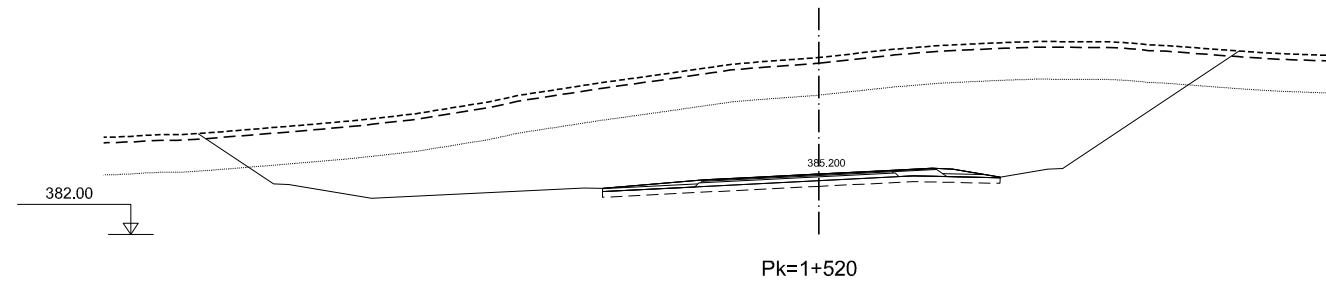
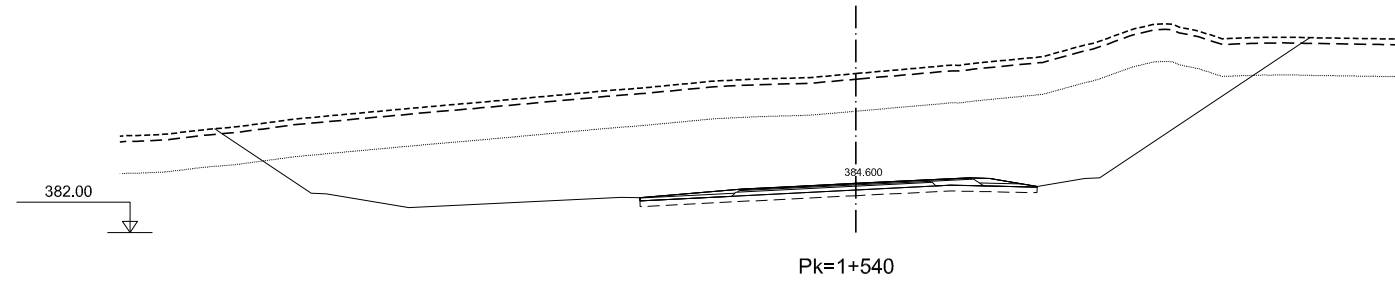

DIRECTORIO P:\111404_KC_VIE_MALPARTIDA\PLANS\Y_CONSTRUCCION _2.6.1.4_FERF_TRANS_TRONCO TRAMO VARIANTE.DWG IMPRESO 09/10/2018 REVISION 03/07/2018



GOBIERNO DE ESPAÑA
MINISTERIO DE FOMENTO

SECRETARÍA DE ESTADO DE INFRAESTRUCTURAS, TRANSPORTE Y VIVIENDA
SECRETARÍA GENERAL DE INFRAESTRUCTURAS
DIRECCIÓN GENERAL DE CARRETERAS
DEMARCACIÓN DE CARRETERAS DEL ESTADO EN EXTREMADURA

CONSULTOR / ES:
acciona
Ingeniería

LOS I.C.C.P. AUTORES DEL PROYECTO:
JOSÉ CARLOS RUBIO MATILLA
JAVIER ENRIQUEZ RODRIGUEZ

EL I.C.C.P. DIRECTOR DEL PROYECTO:
FERNANDO PEDRAZO MAJARREZ

EXAMINADO EL INGENIERO JEFE DE LA DEMARCACIÓN:
JOSÉ MANUEL BLANCO SEGARRA

ESCALA:
E:1/200
EN ORIGINAL LINE A-1



TÍTULO DEL PROYECTO:
PROYECTO DE TRAZADO Y CONSTRUCCIÓN VARIANTE DE MALPARTIDA DE CÁCERES PROVINCIA DE CÁCERES "PRIMERA FASE CONSTRUCTIVA"

CLAVE:
T2/12-CC-3520

Nº. PLANO:
2.6.1.4

DESIGNACIÓN:
PERFILES TRANSVERSALES TRAMO EN VARIANTE

FECHA:
JUNIO 2018
HOJA 20 DE 51

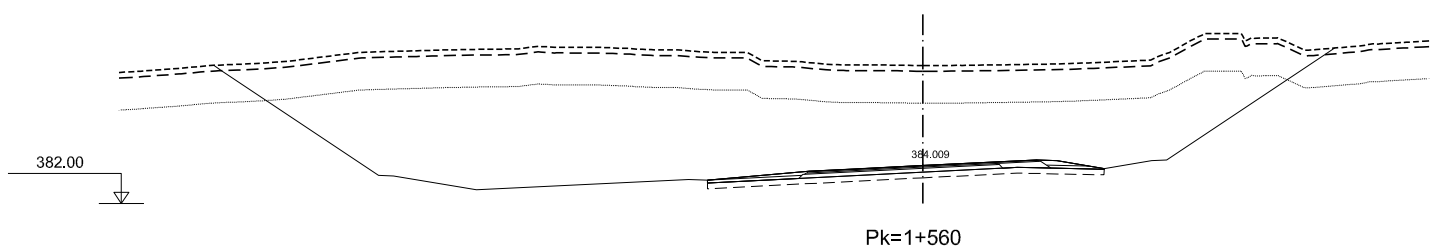
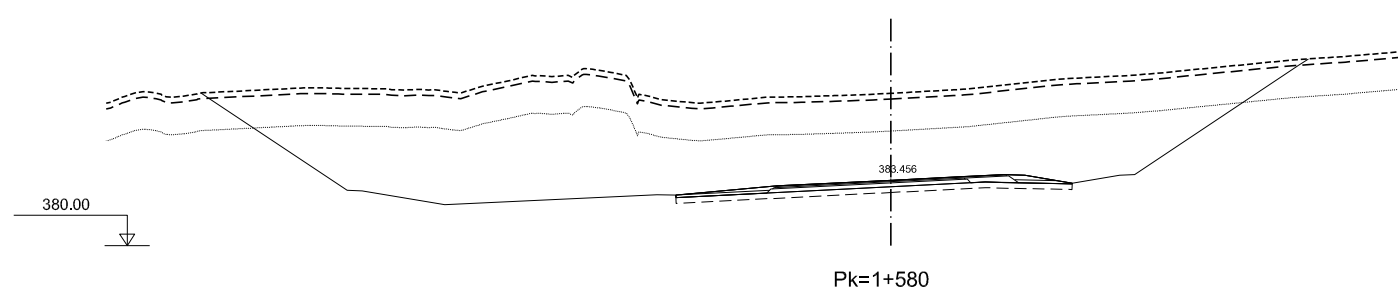
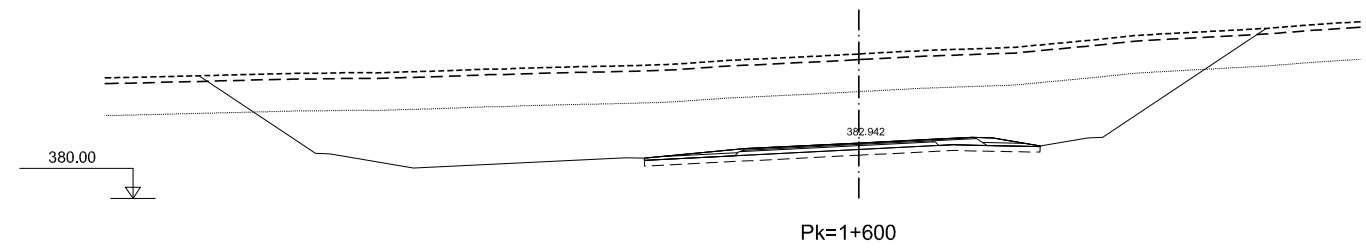
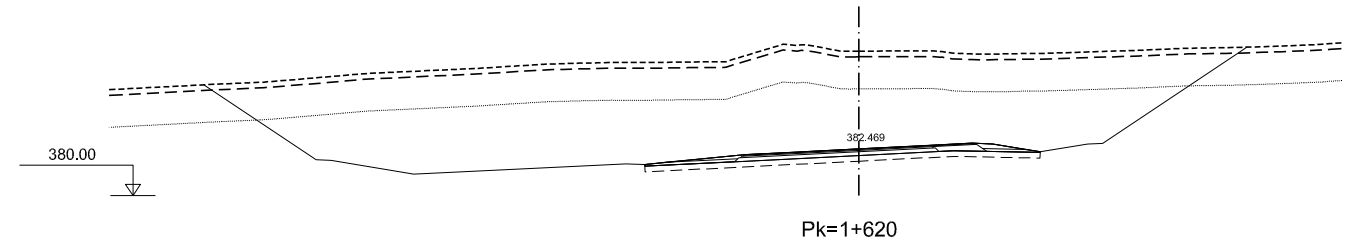

DIRECTORIO P:\111404_KC_VE_MALPARTIDA\PLANS\Y_CONSTRUCCION FICHERO _2.6.1.4_FERF_TRANS_TRONCO_TRAMO_VARIANTE.DWG REVISION 03/07/2018 IMPRESO 09/10/2018



GOBIERNO DE ESPAÑA
MINISTERIO DE FOMENTO

SECRETARÍA DE ESTADO DE INFRAESTRUCTURAS, TRANSPORTE Y VIVIENDA
SECRETARÍA GENERAL DE INFRAESTRUCTURAS
DIRECCIÓN GENERAL DE CARRETERAS
DEMARCAIÓN DE CARRETERAS DEL ESTADO EN EXTREMADURA



CONSULTOR / ES:
LOS I.C.C.P. AUTORES DEL PROYECTO:
JOSÉ CARLOS RUBIO MATILLA JAVIER ENRIQUEZ RODRIGUEZ

EL I.C.C.P. DIRECTOR DEL PROYECTO:
FERNANDO PEDRAZO MAJARREZ

EXAMINADO EL INGENIERO JEFE DE LA DEMARCAIÓN:
JOSÉ MANUEL BLANCO SEGARRA

ESCALA:
E:1/200
EN ORIGINAL LINE A-1

TÍTULO DEL PROYECTO:
PROYECTO DE TRAZADO Y CONSTRUCCIÓN VARIANTE DE MALPARTIDA DE CÁCERES PROVINCIA DE CÁCERES "PRIMERA FASE CONSTRUCTIVA"

CLAVE:
T2/12-CC-3520

Nº. PLANO:
2.6.1.4

DESIGNACIÓN:
PERFILES TRANSVERSALES TRAMO EN VARIANTE

FECHA:
JUNIO 2018
HOJA 21 DE 51

DIRECTORIO P:\111404_KC_VIE_MALPARTIDA\PLANS\Y_CONSTRUCCION FICHERO _2.6.1.4_FERF_TRANS_TRONCO TRAMO VARIANTE.DWG REVISION 03/07/2018 IMPRESO 09/10/2018

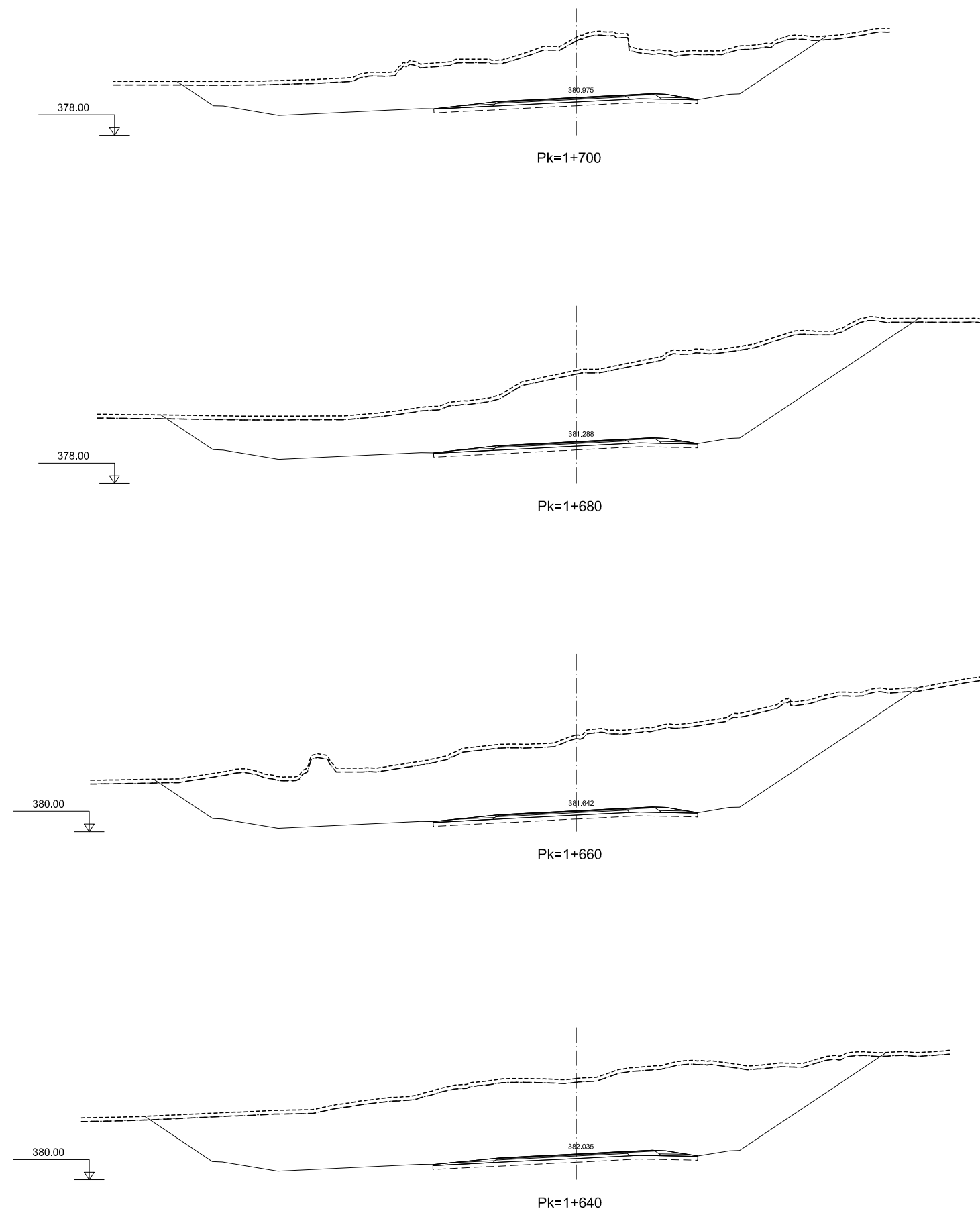

GOBIERNO DE ESPAÑA
MINISTERIO DE FOMENTO

SECRETARÍA DE ESTADO DE INFRAESTRUCTURAS, TRANSPORTE Y VIVIENDA
SECRETARÍA GENERAL DE INFRAESTRUCTURAS
DIRECCIÓN GENERAL DE CARRETERAS
DEMARCACIÓN DE CARRETERAS DEL ESTADO EN EXTREMADURA

CONSULTOR / ES:
acciona
Ingeniería

LOS I.C.C.P. AUTORES DEL PROYECTO:
JOSÉ CARLOS RUBIO MATILLA
JAVIER ENRIQUEZ RODRIGUEZ

EL I.C.C.P. DIRECTOR DEL PROYECTO:
FERNANDO PEDRAZO MAJARREZ

EXAMINADO EL INGENIERO JEFE DE LA DEMARCACIÓN:
JOSÉ MANUEL BLANCO SEGARRA

ESCALA:
E:1/200
EN ORIGINAL LINE A-1
GRÁFICA

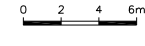

TÍTULO DEL PROYECTO:
PROYECTO DE TRAZADO Y CONSTRUCCIÓN VARIANTE DE MALPARTIDA DE CÁCERES PROVINCIA DE CÁCERES "PRIMERA FASE CONSTRUCTIVA"

CLAVE:
T2/12-CC-3520

Nº. PLANO:
2.6.1.4

DESIGNACIÓN:
PERFILES TRANSVERSALES TRAMO EN VARIANTE

FECHA:
JUNIO 2018
HOJA 22 DE 51

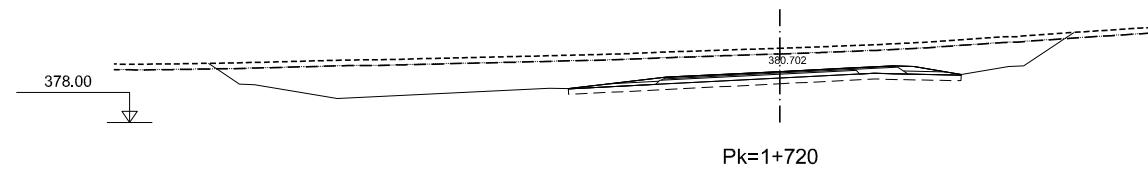
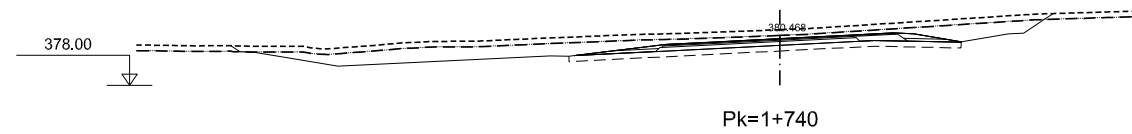
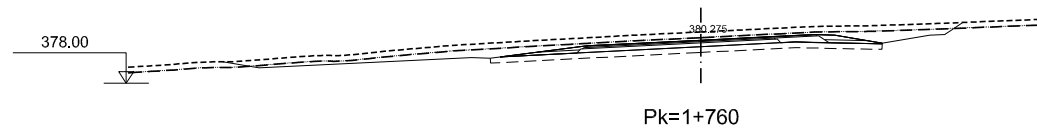
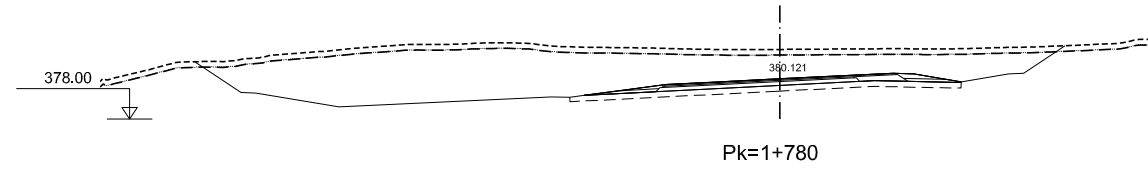
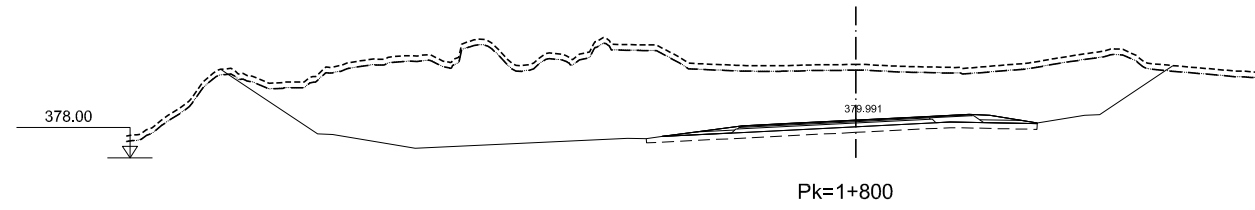

DIRECTORIO P:\111404_KC_VIE_MALPARTIDA\PLANS\Y_CONSTRUCCION FICHERO IMPRESO 09/10/2018
 REVISION 03/07/2018
 _2.6.1.4_FERR_TRANSM_TRONCO TRAMO VARIANTE.DWG



MINISTERIO DE FOMENTO

SECRETARÍA DE ESTADO DE INFRAESTRUCTURAS, TRANSPORTE Y VIVIENDA
 SECRETARÍA GENERAL DE INFRAESTRUCTURAS
 DIRECCIÓN GENERAL DE CARRETERAS
 DEMARCACIÓN DE CARRETERAS DEL ESTADO EN EXTREMADURA



CONSULTOR / ES:
 LOS I.C.C.P. AUTORES DEL PROYECTO:
 JOSÉ CARLOS RUBIO MATILLA JAVIER ENRIQUEZ RODRIGUEZ

EL I.C.C.P. DIRECTOR DEL PROYECTO:
 FERNANDO PEDRAZO MAJARREZ

EXAMINADO EL INGENIERO JEFE DE LA DEMARCACIÓN:
 JOSÉ MANUEL BLANCO SEGARRA

ESCALA:
 E:1/200
 EN ORIGINAL LINE A-1



TÍTULO DEL PROYECTO:
 PROYECTO DE TRAZADO Y CONSTRUCCIÓN VARIANTE DE MALPARTIDA DE CÁCERES PROVINCIA DE CÁCERES "PRIMERA FASE CONSTRUCTIVA"

CLAVE:
 T2/12-CC-3520

Nº. PLANO:
 2.6.1.4

DESIGNACIÓN:
 PERFILES TRANSVERSALES TRAMO EN VARIANTE

FECHA:
 JUNIO 2018
 HOJA 23 DE 51

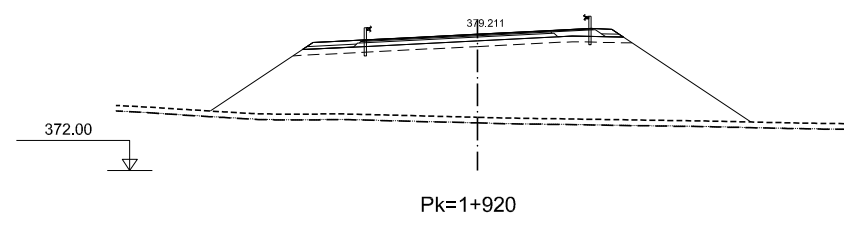
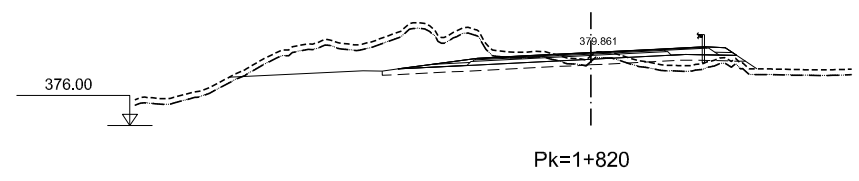
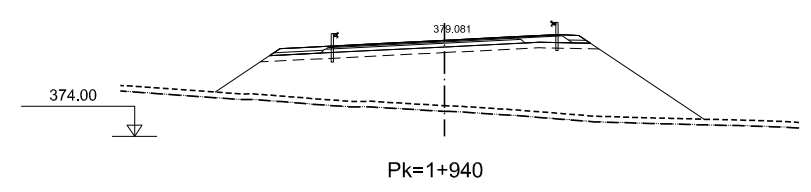
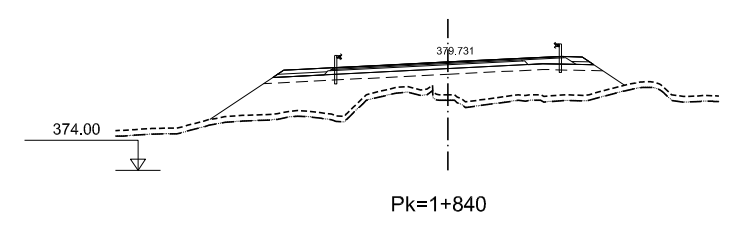
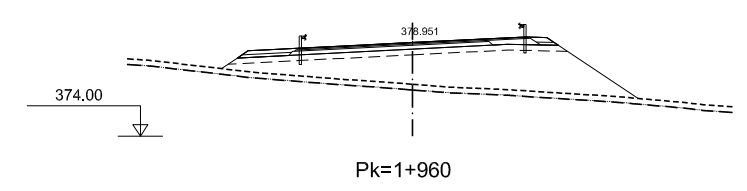
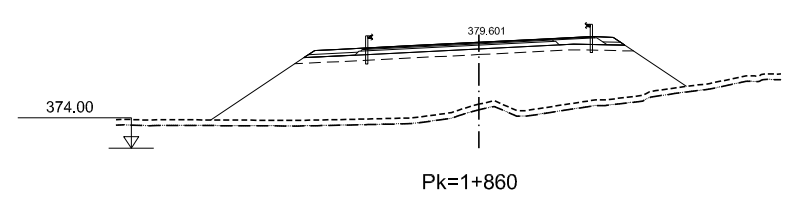
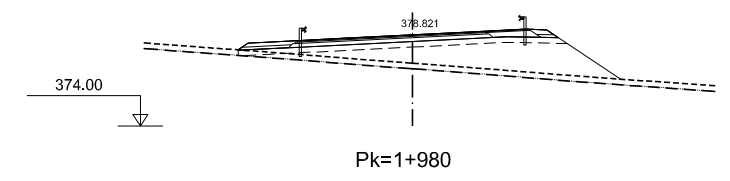
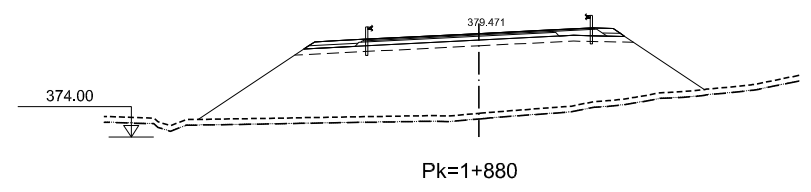
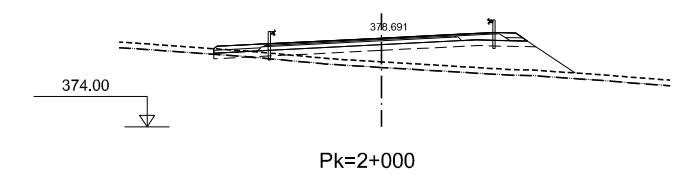
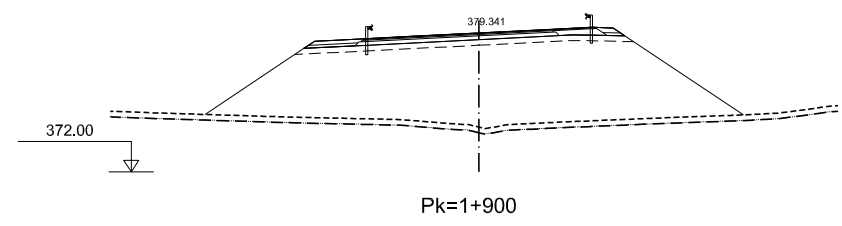

DIRECTORIO P:\111404\F_C_VIE_MALPARTIDA\PLANS\Y_CONSTRUCCION _2.6.1.4_FERR_TRANSM_TRONCO TRAMO VARIANTE.DWG REVISION 03/07/2018 IMPRESO 09/10/2018

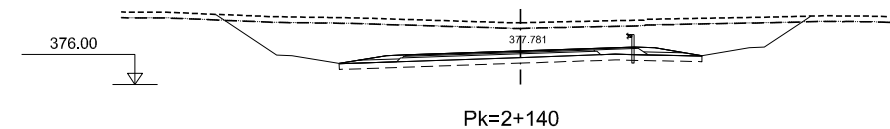
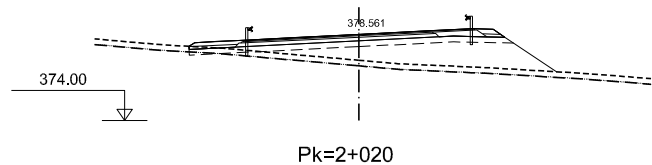
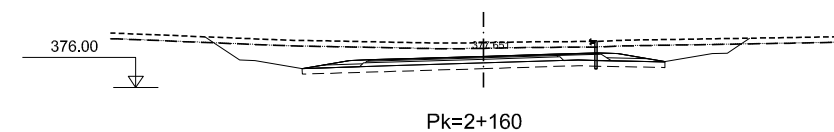
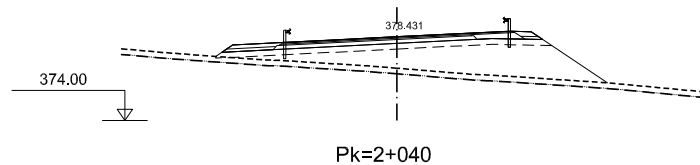
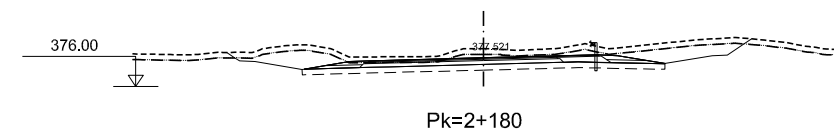
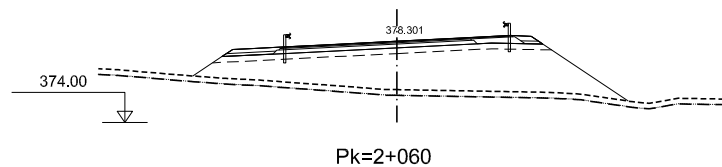
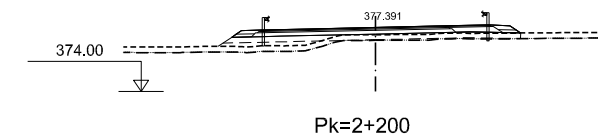
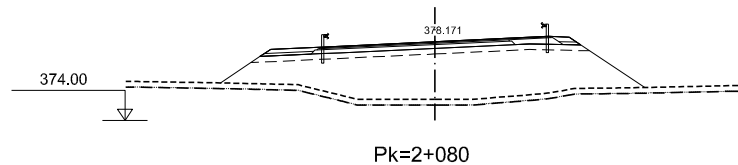
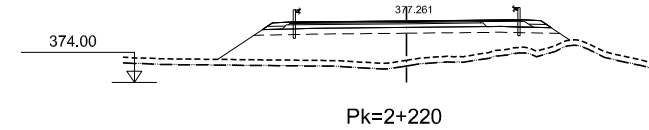
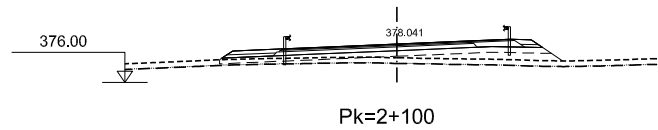
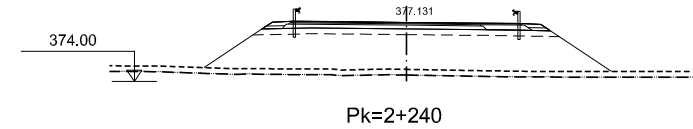
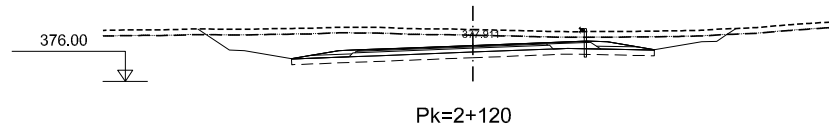

DIRECTORIO P:\111404\PC_VIE_MALPARTIDA\PLANSYS_CONSTRUCCION FICHERO _2.6.1.4_PERF_TRONCO_TRAMO_VARIANTE.DWG REVISION 03/07/2018 IMPRESO 09/10/2018



GOBIERNO DE ESPAÑA
MINISTERIO DE FOMENTO

SECRETARÍA DE ESTADO DE INFRAESTRUCTURAS, TRANSPORTE Y VIVIENDA
SECRETARÍA GENERAL DE INFRAESTRUCTURAS
DIRECCIÓN GENERAL DE CARRETERAS
DEMARCACIÓN DE CARRETERAS DEL ESTADO EN EXTREMADURA

CONSULTOR / ES:
acciona
Ingeniería

LOS I.C.C.P. AUTORES DEL PROYECTO:
JOSÉ CARLOS RUBIO MATILLA
JAVIER ENRIQUÉZ RODRÍGUEZ

EL I.C.C.P. DIRECTOR DEL PROYECTO:
FERNANDO PEDRAZO MAJARRÉZ

EXAMINADO EL INGENIERO JEFE DE LA DEMARCACIÓN:
JOSÉ MANUEL BLANCO SEGARRA

ESCALA:
E:1/200
EN ORIGINAL LINE A-1



TÍTULO DEL PROYECTO:
PROYECTO DE TRAZADO Y CONSTRUCCIÓN VARIANTE DE MALPARTIDA DE CÁCERES PROVINCIA DE CÁCERES "PRIMERA FASE CONSTRUCTIVA"

CLAVE:
T2/12-CC-3520

Nº. PLANO:
2.6.1.4

DESIGNACIÓN:
PERFILES TRANSVERSALES TRAMO EN VARIANTE

FECHA:
JUNIO 2018
HOJA 25 DE 51

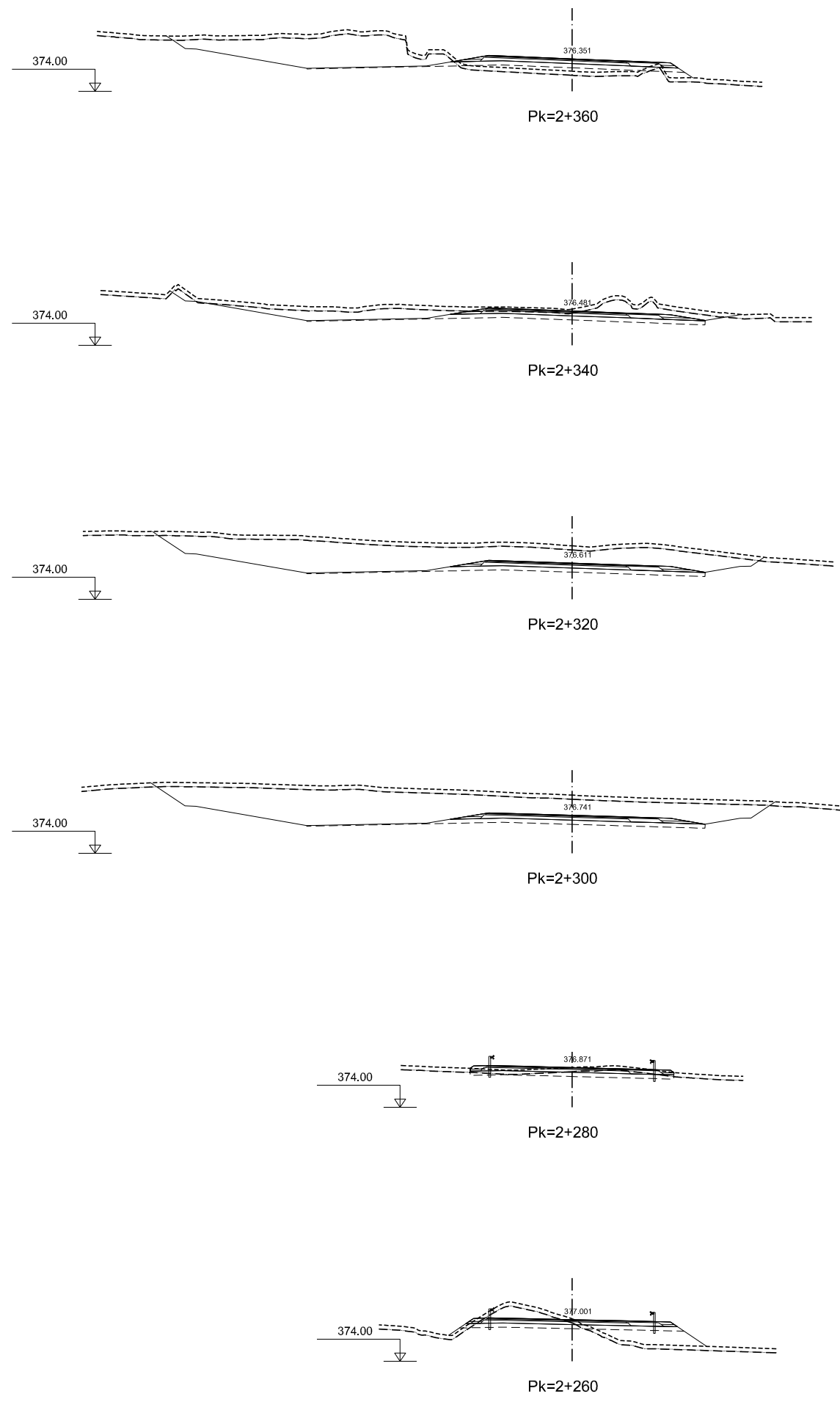

DIRECTORIO P:\11114004_KC_VE_MAJARREDA\PLANSYS_CONSTRUCCION FICHERO _2.6.1.4_FERF_TRANS_TRONCO TRAMO VARIANTE.DWG REVISION 03/07/2018 IMPRESO 09/10/2018

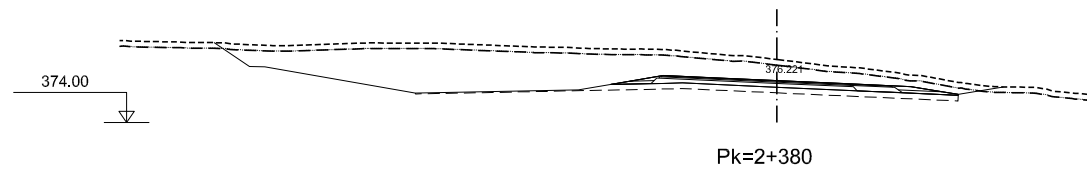
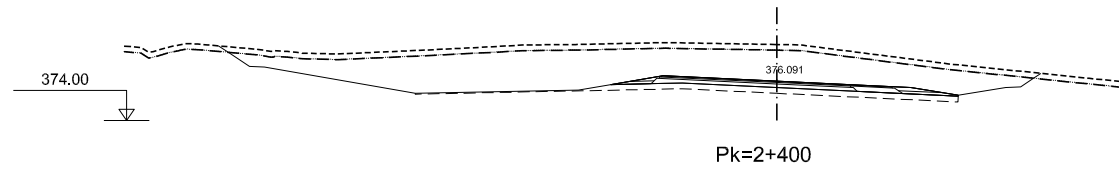
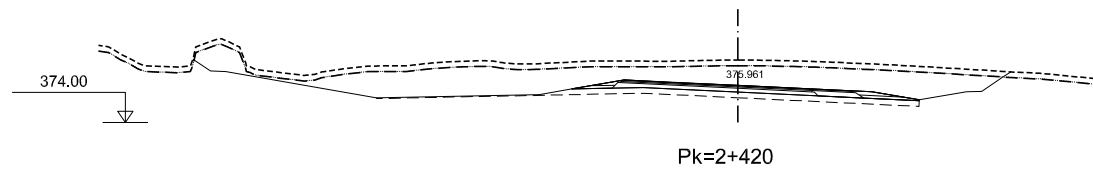
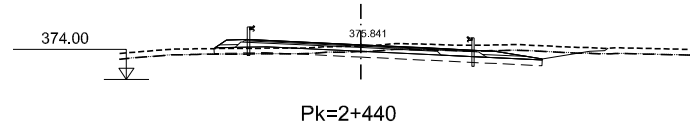
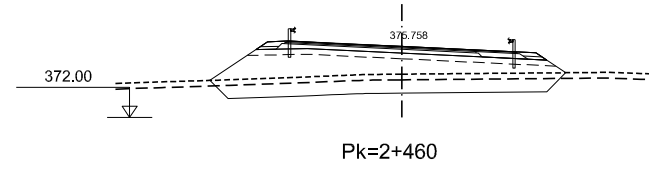
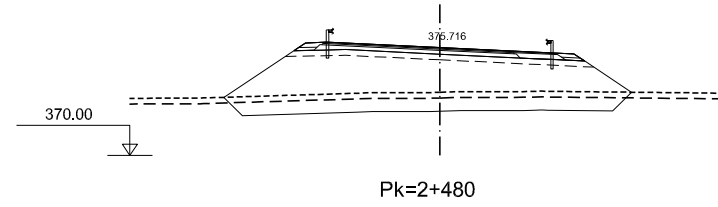

DIRECTORIO P:\1111404\PC_VIE_MALPARTIDA\PLANSYS_CONSTRUCCION _2.6.1.4_PERF_TRONCO_TRANSM_VARIANTE.DWG REVISION 03/07/2018 IMPRESO 09/10/2018



MINISTERIO DE FOMENTO

SECRETARÍA DE ESTADO DE INFRAESTRUCTURAS, TRANSPORTE Y VIVIENDA
 SECRETARÍA GENERAL DE INFRAESTRUCTURAS
 DIRECCIÓN GENERAL DE CARRETERAS
 DEMARCACIÓN DE CARRETERAS DEL ESTADO EN EXTREMADURA



CONSULTOR / ES:
 LOS I.C.C.P. AUTORES DEL PROYECTO:
 JOSÉ CARLOS RUBIO MATILLA JAVIER ENRIQUÉZ RODRÍGUEZ

EL I.C.C.P. DIRECTOR DEL PROYECTO:
 FERNANDO PEDRAZO MAJARREZ

EXAMINADO EL INGENIERO JEFE DE LA DEMARCACIÓN:
 JOSÉ MANUEL BLANCO SEGARRA

ESCALA:
 E:1/200
 EN ORIGINAL LINE A-1 GRÁFICA

TÍTULO DEL PROYECTO:
 PROYECTO DE TRAZADO Y CONSTRUCCIÓN VARIANTE DE MALPARTIDA DE CÁCERES PROVINCIA DE CÁCERES "PRIMERA FASE CONSTRUCTIVA"

CLAVE:
 T2/12-CC-3520

Nº. PLANO:
 2.6.1.4

DESIGNACIÓN:
 PERFILES TRANSVERSALES TRAMO EN VARIANTE

FECHA:
 JUNIO 2018
 HOJA 27 DE 51

DIRECTORIO P:\111404_KC_VIE_MALPARTIDA\PLANS\Y_CONSTRUCCION
 FICHERO _2.6.1.4_FERR_TRANSTRONCO_VARIANTE.DWG
 REVISION 03/07/2018
 IMPRESO 09/10/2018

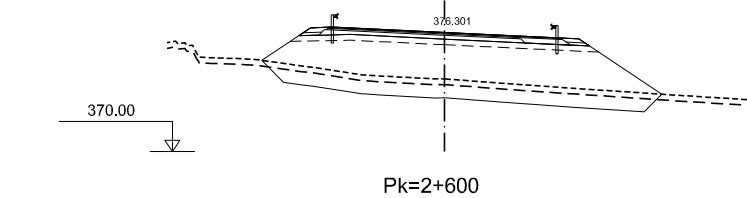
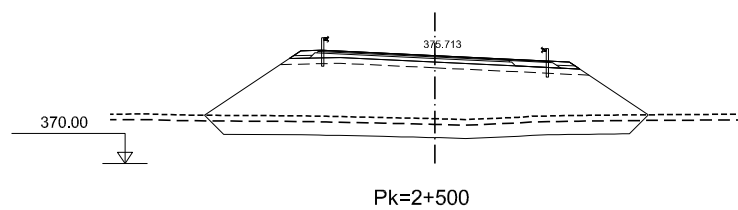
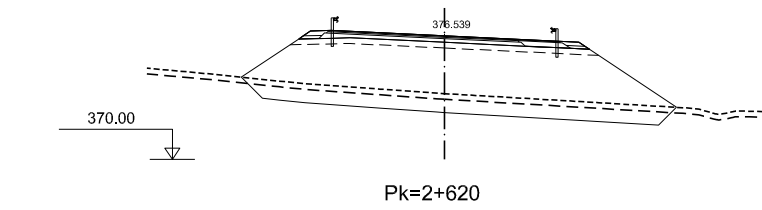
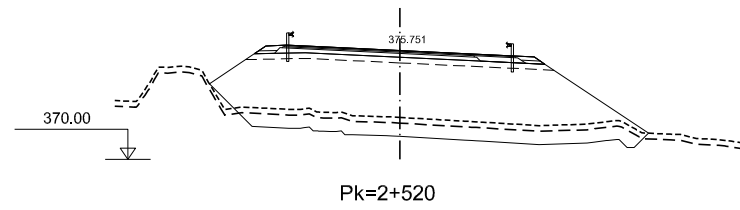
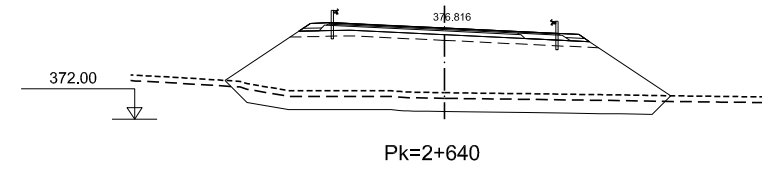
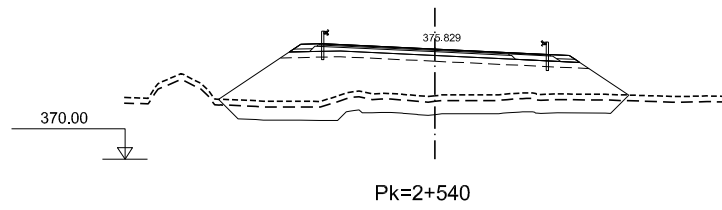
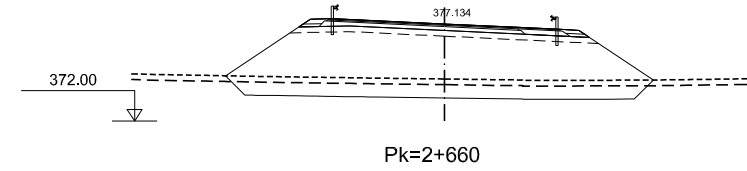
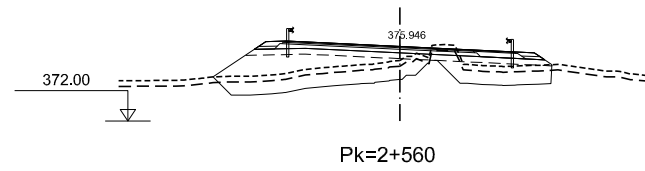
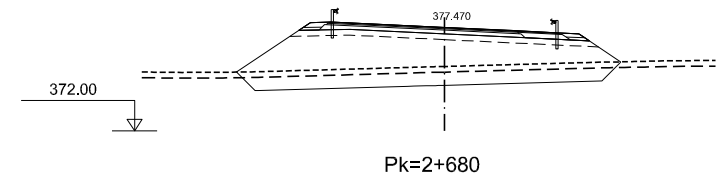
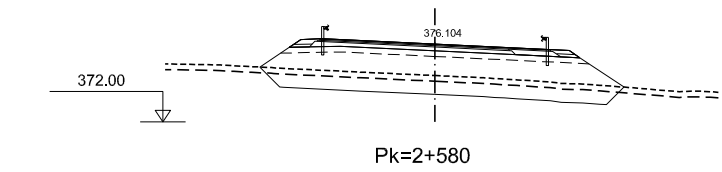

GOBIERNO DE ESPAÑA
MINISTERIO DE FOMENTO

SECRETARÍA DE ESTADO DE INFRAESTRUCTURAS, TRANSPORTE Y VIVIENDA
SECRETARÍA GENERAL DE INFRAESTRUCTURAS
DIRECCIÓN GENERAL DE CARRETERAS
DEMARCACIÓN DE CARRETERAS DEL ESTADO EN EXTREMADURA

CONSULTOR / ES:
acciona
Ingeniería

LOS I.C.C.P. AUTORES DEL PROYECTO:
JOSÉ CARLOS RUBIO MATILLA
JAVIER ENRIQUEZ RODRIGUEZ

EL I.C.C.P. DIRECTOR DEL PROYECTO:
FERNANDO PEDRAZO MAJARREZ

EXAMINADO EL INGENIERO JEFE DE LA DEMARCACIÓN:
JOSÉ MANUEL BLANCO SEGARRA

ESCALA:
E:1/200
EN ORIGINAL LINE A-1



TÍTULO DEL PROYECTO:
PROYECTO DE TRAZADO Y CONSTRUCCIÓN VARIANTE DE MALPARTIDA DE CÁCERES PROVINCIA DE CÁCERES "PRIMERA FASE CONSTRUCTIVA"

CLAVE:
T2/12-CC-3520

Nº. PLANO:
2.6.1.4

DESIGNACIÓN:
PERFILES TRANSVERSALES TRAMO EN VARIANTE

FECHA:
JUNIO 2018
HOJA 28 DE 51

DIRECTORIO P:\1114004_KC_VIE_MALPARTIDA\PLANSYS_CONSTRUCCION FICHERO IMPRESO 09/10/2018 REVISION 03/07/2018 _2.6.1.4_FERR_TRANSM_TRONCO TRAMO VARIANTE.DWG

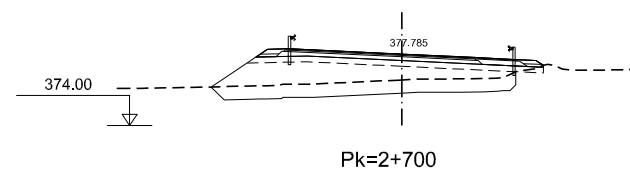
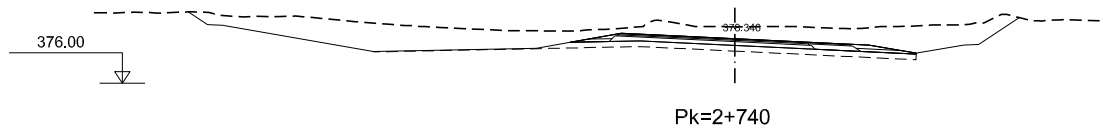
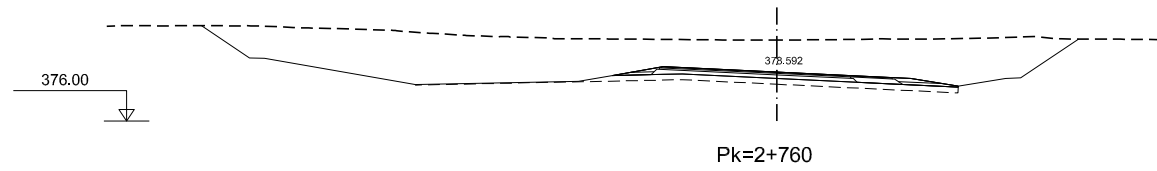
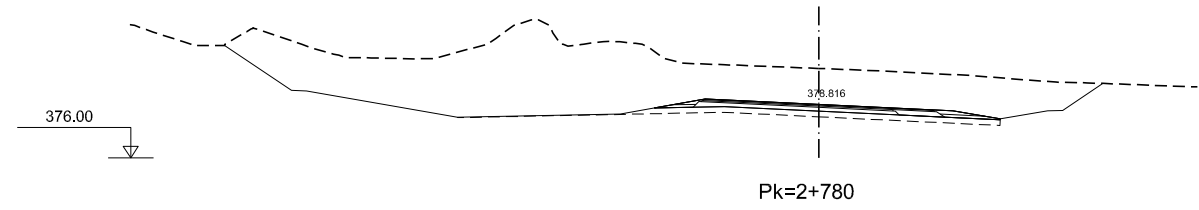

GOBIERNO DE ESPAÑA
MINISTERIO DE FOMENTO

SECRETARÍA DE ESTADO DE INFRAESTRUCTURAS, TRANSPORTE Y VIVIENDA
SECRETARÍA GENERAL DE INFRAESTRUCTURAS
DIRECCIÓN GENERAL DE CARRETERAS
DEMARCACIÓN DE CARRETERAS DEL ESTADO EN EXTREMADURA



CONSULTOR / ES:
LOS I.C.C.P. AUTORES DEL PROYECTO:
JOSÉ CARLOS RUBIO MATILLA JAVIER ENRIQUÉZ RODRÍGUEZ

EL I.C.C.P. DIRECTOR DEL PROYECTO:
FERNANDO PEDRAZO MAJARREZ

EXAMINADO EL INGENIERO JEFE DE LA DEMARCACIÓN:
JOSÉ MANUEL BLANCO SEGARRA

ESCALA:
E:1/200
EN ORIGINAL LINE A-1



TÍTULO DEL PROYECTO:
PROYECTO DE TRAZADO Y CONSTRUCCIÓN VARIANTE DE MALPARTIDA DE CÁCERES PROVINCIA DE CÁCERES "PRIMERA FASE CONSTRUCTIVA"

CLAVE:
T2/12-CC-3520

Nº. PLANO:
2.6.1.4

DESIGNACIÓN:
PERFILES TRANSVERSALES TRAMO EN VARIANTE

FECHA:
JUNIO 2018
HOJA 29 DE 51

DIRECTORIO P:\1114004_PC_VE_MALPARTIDA\PLANS\CONSTRUCCION FICHERO 2.6.1.4_PERF_TRANS_TRONCO TRAMO VARIANTE.DWG REVISION 03/07/2018 IMPRESO 09/10/2018

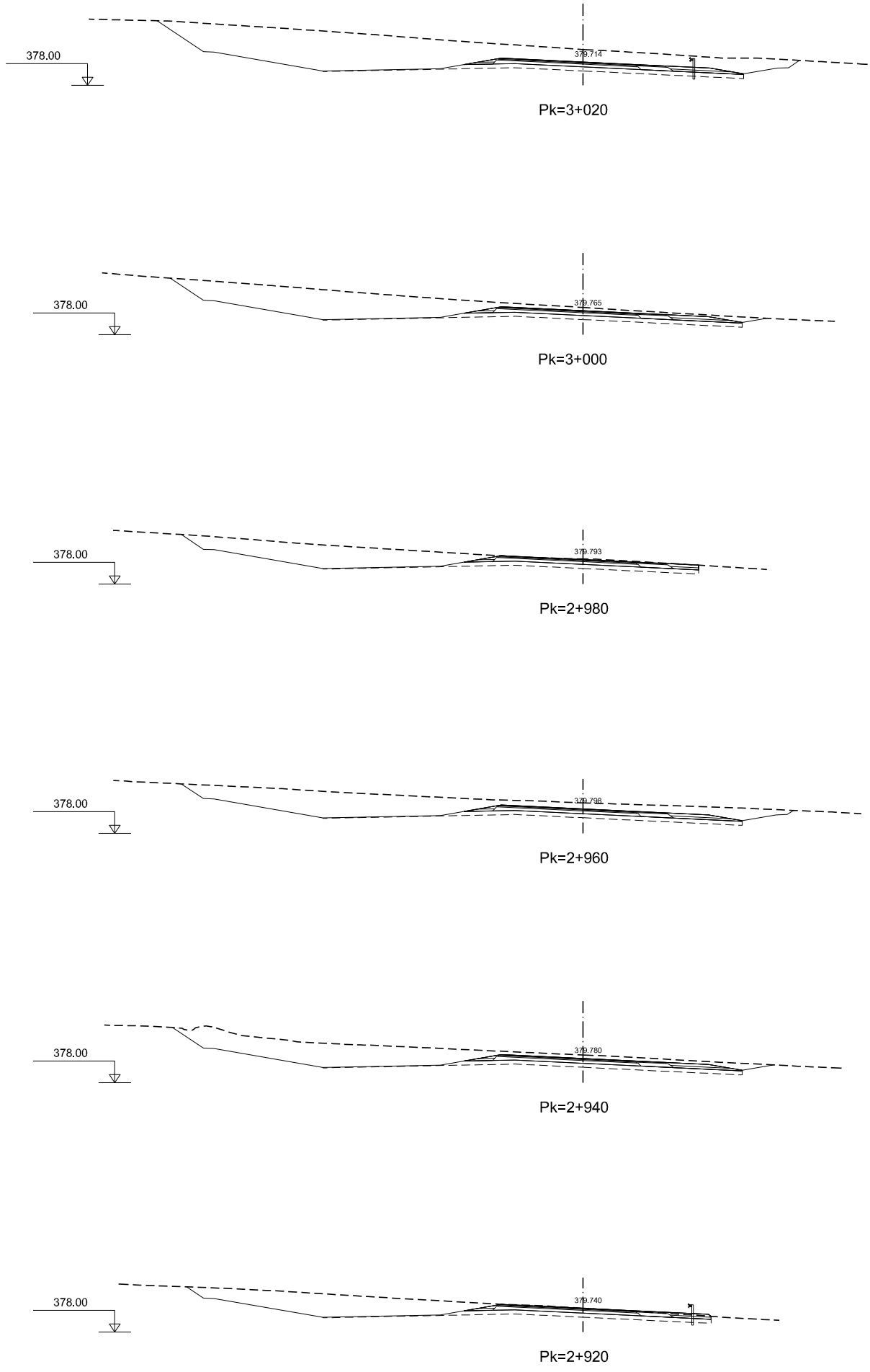
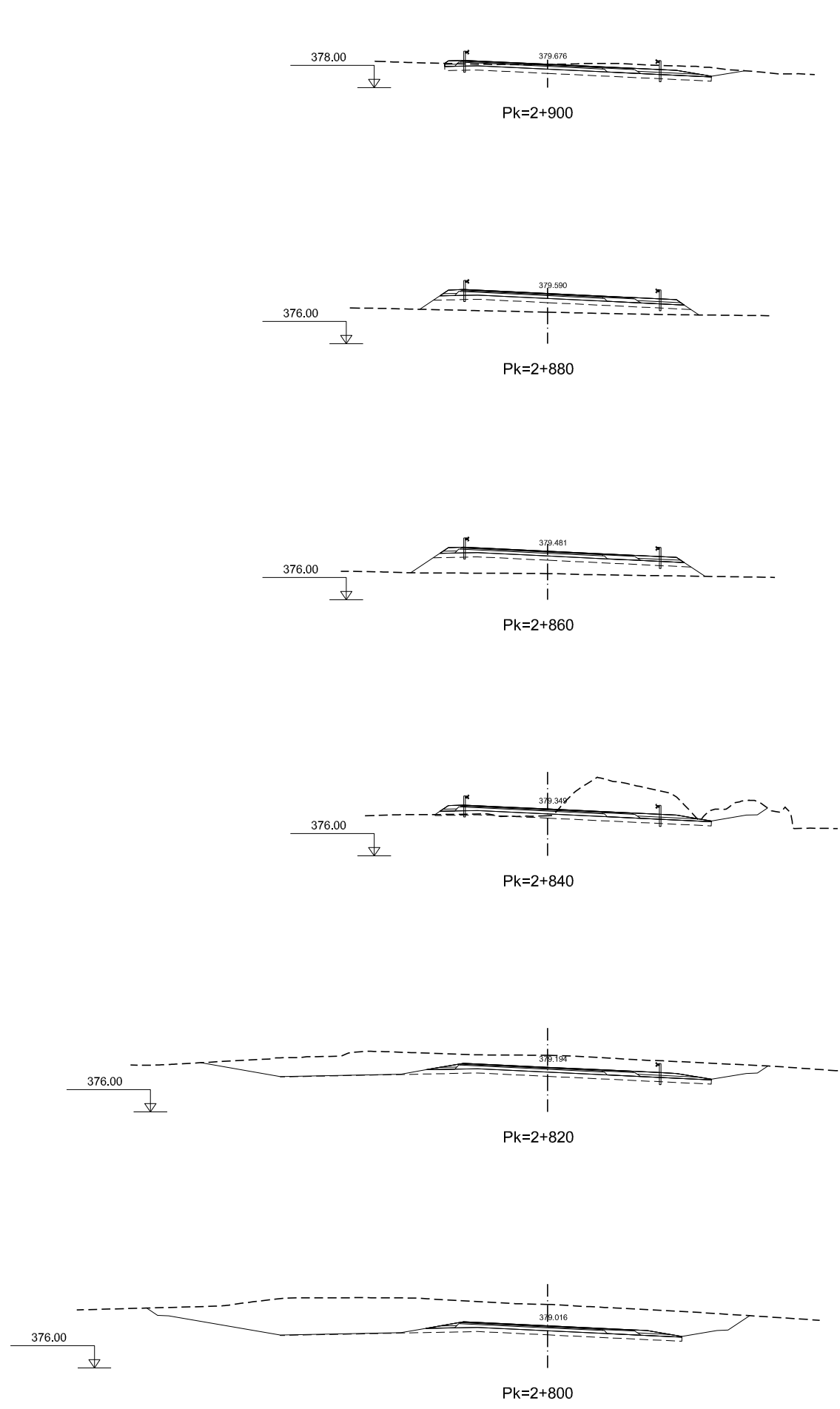

GOBIERNO DE ESPAÑA
MINISTERIO DE FOMENTO

SECRETARÍA DE ESTADO DE INFRAESTRUCTURAS, TRANSPORTE Y VIVIENDA
SECRETARÍA GENERAL DE INFRAESTRUCTURAS
DIRECCIÓN GENERAL DE CARRETERAS
DEMARCACIÓN DE CARRETERAS DEL ESTADO EN EXTREMADURA

CONSULTOR / ES:
acciona
Ingeniería

LOS I.C.C.P. AUTORES DEL PROYECTO:
JOSÉ CARLOS RUBIO MATILLA
JAVIER ENRIQUEZ RODRIGUEZ

EL I.C.C.P. DIRECTOR DEL PROYECTO:
FERNANDO PEDRAZO MAJARREZ

EXAMINADO EL INGENIERO JEFE DE LA DEMARCACIÓN:
JOSÉ MANUEL BLANCO SEGARRA

ESCALA:
E:1/200
EN ORIGINAL LINE A-1



TÍTULO DEL PROYECTO:
PROYECTO DE TRAZADO Y CONSTRUCCIÓN VARIANTE DE MALPARTIDA DE CÁCERES PROVINCIA DE CÁCERES "PRIMERA FASE CONSTRUCTIVA"

CLAVE:
T2/12-CC-3520

Nº. PLANO:
2.6.1.4

DESIGNACIÓN:
PERFILES TRANSVERSALES TRAMO EN VARIANTE

FECHA:
JUNIO 2018
HOJA 30 DE 51

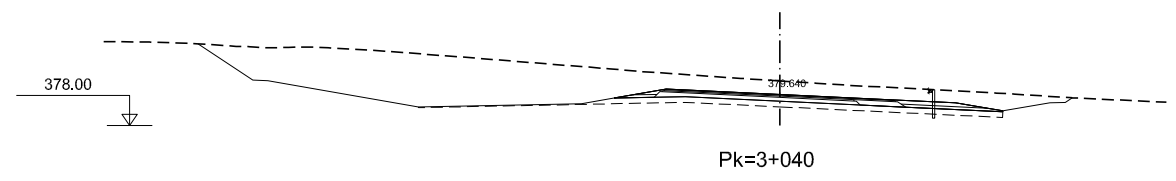
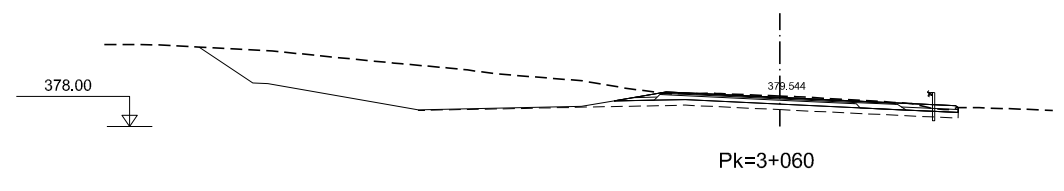
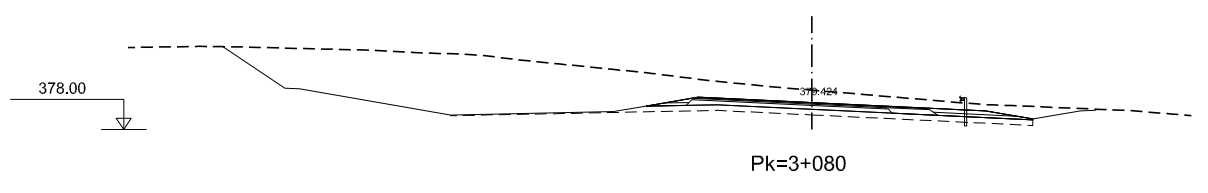
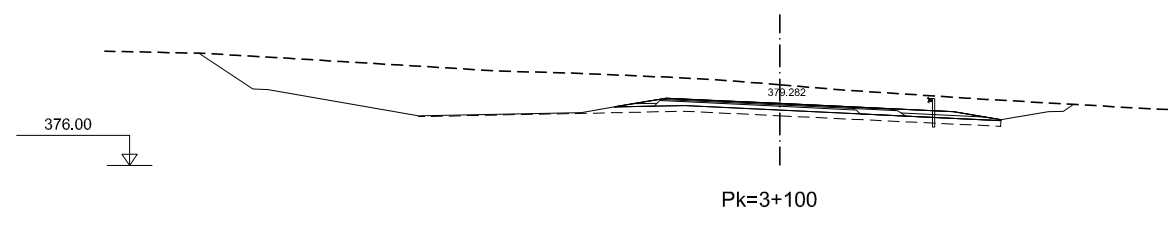
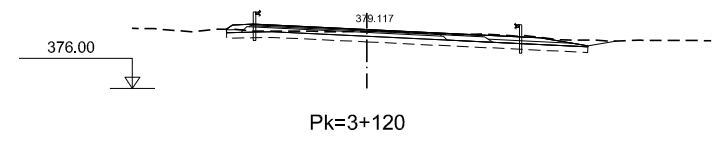
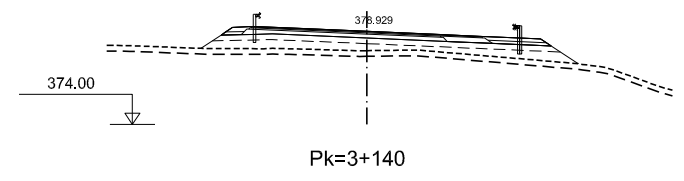

DIRECTORIO P:\1111404\FE_MALPARTIDA\PLANSYS_CONSTRUCCION _2.6.1.4_FERF_TRAMO_TRANCO VARIANTE.DWG IMPRESO 09/10/2018 REVISION 03/07/2018



MINISTERIO DE FOMENTO

SECRETARÍA DE ESTADO DE INFRAESTRUCTURAS, TRANSPORTE Y VIVIENDA
 SECRETARÍA GENERAL DE INFRAESTRUCTURAS
 DIRECCIÓN GENERAL DE CARRETERAS
 DEMARCACIÓN DE CARRETERAS DEL ESTADO EN EXTREMADURA



CONSULTOR / ES:
 LOS I.C.C.P. AUTORES DEL PROYECTO:
 JOSÉ CARLOS RUBIO MATILLA JAVIER ENRIQUÉZ RODRÍGUEZ

EL I.C.C.P. DIRECTOR DEL PROYECTO:
 FERNANDO PEDRAZO MAJARREZ

EXAMINADO EL INGENIERO JEFE DE LA DEMARCACIÓN:
 JOSÉ MANUEL BLANCO SEGARRA

ESCALA:
 E:1/200
 EN ORIGINAL LINE A-1 GRÁFICA

TÍTULO DEL PROYECTO:
 PROYECTO DE TRAZADO Y CONSTRUCCIÓN VARIANTE DE MALPARTIDA DE CÁCERES PROVINCIA DE CÁCERES "PRIMERA FASE CONSTRUCTIVA"

CLAVE:
 T2/12-CC-3520

Nº. PLANO:
 2.6.1.4

DESIGNACIÓN:
 PERFILES TRANSVERSALES TRAMO EN VARIANTE

FECHA:
 JUNIO 2018
 HOJA 31 DE 51

DIRECTORIO
 P:\111404\FE_MALPARTIDA\PLANS\CONSTRUCCION
 FICHERO
 _2.6.1.4_FERF_TRONCO_TRAMO_VARIANTE.DWG
 REVISION
 03/07/2018
 IMPRESO
 09/10/2018

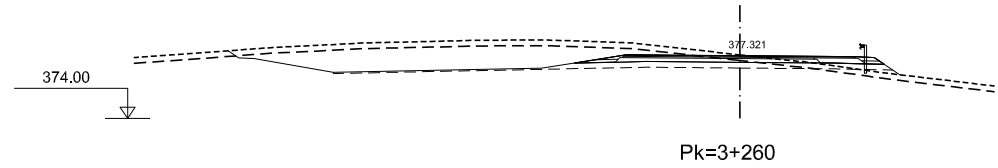

Pk=3+260

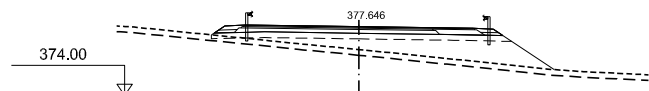

Pk=3+240

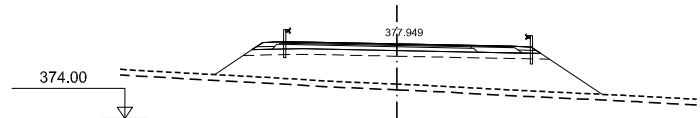

Pk=3+220

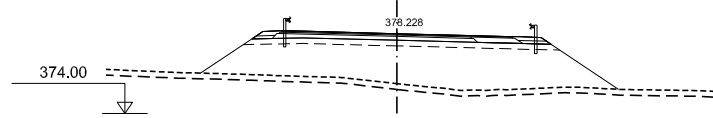

Pk=3+200

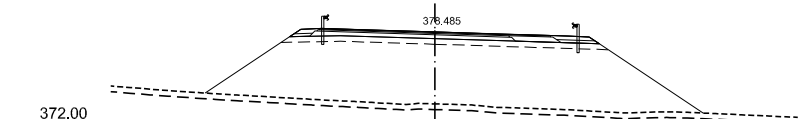

Pk=3+180

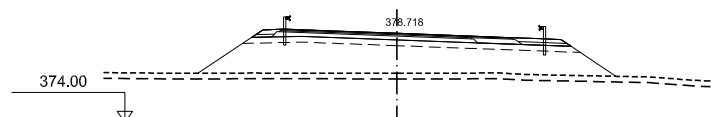

Pk=3+160

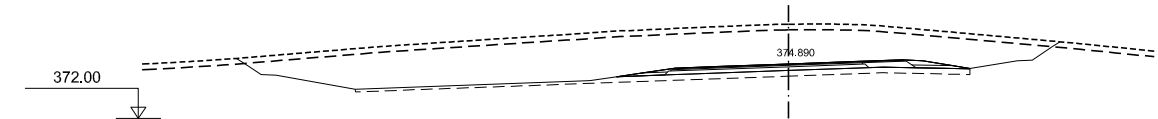

Pk=3+380

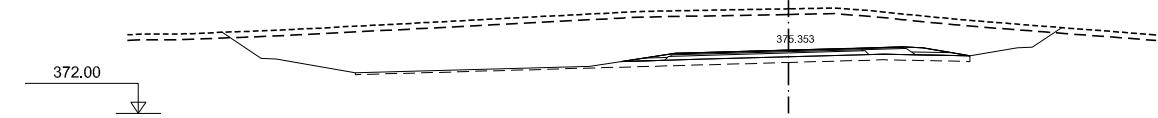

Pk=3+360

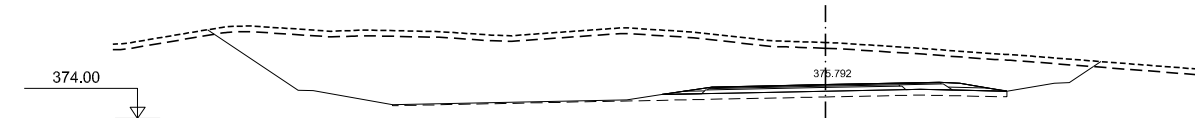

Pk=3+340

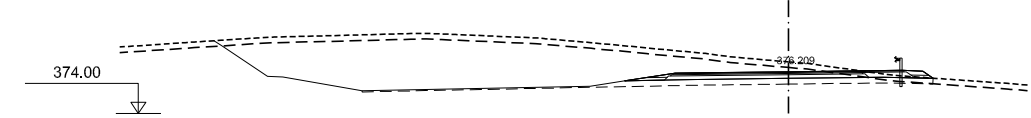

Pk=3+320

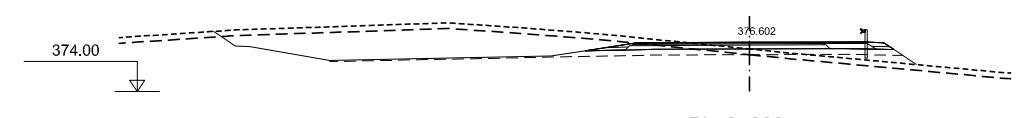

Pk=3+300

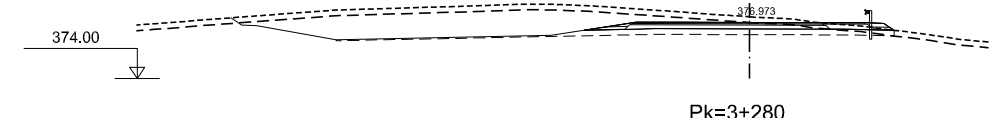

Pk=3+280



GOBIERNO DE ESPAÑA
MINISTERIO DE FOMENTO

SECRETARÍA DE ESTADO DE INFRAESTRUCTURAS, TRANSPORTE Y VIVIENDA
SECRETARÍA GENERAL DE INFRAESTRUCTURAS
DIRECCIÓN GENERAL DE CARRETERAS
DEMARCACIÓN DE CARRETERAS DEL ESTADO EN EXTREMADURA

CONSULTOR / ES:
acciona
Ingeniería

LOS I.C.C.P. AUTORES DEL PROYECTO:
JOSÉ CARLOS RUBIO MATILLA
JAVIER ENRIQUÉZ RODRÍGUEZ

EL I.C.C.P. DIRECTOR DEL PROYECTO:
FERNANDO PEDRAZO MAJARREZ

EXAMINADO EL INGENIERO JEFE DE LA DEMARCACIÓN:
JOSÉ MANUEL BLANCO SEGARRA

ESCALA:
E:1/200
EN ORIGINAL LINE A-1
GRÁFICA

TÍTULO DEL PROYECTO:
PROYECTO DE TRAZADO Y CONSTRUCCIÓN VARIANTE DE MALPARTIDA DE CÁCERES PROVINCIA DE CÁCERES "PRIMERA FASE CONSTRUCTIVA"

CLAVE:
T2/12-CC-3520

Nº. PLANO:
2.6.1.4

DESIGNACIÓN:
PERFILES TRANSVERSALES TRAMO EN VARIANTE

FECHA:
JUNIO 2018
HOJA 32 DE 51

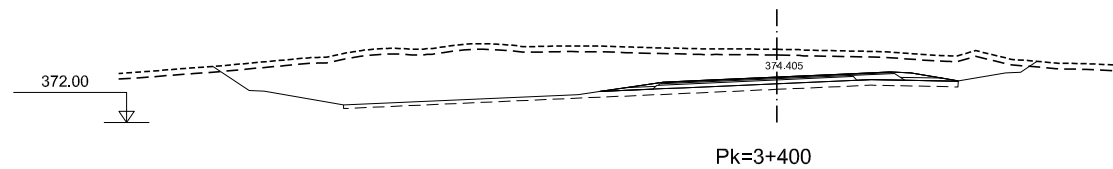
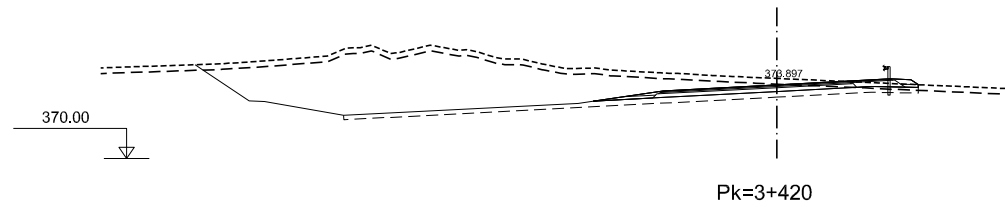
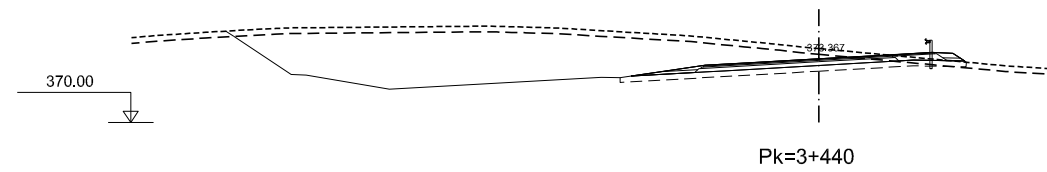
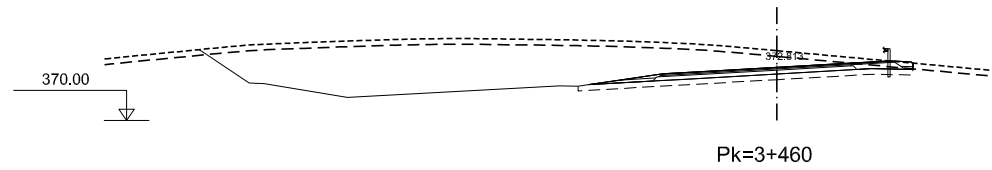
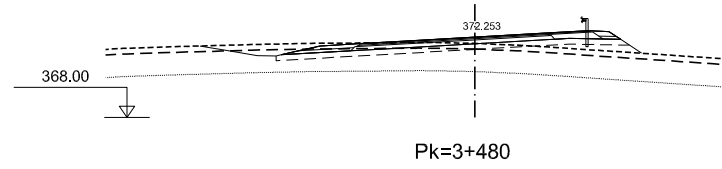
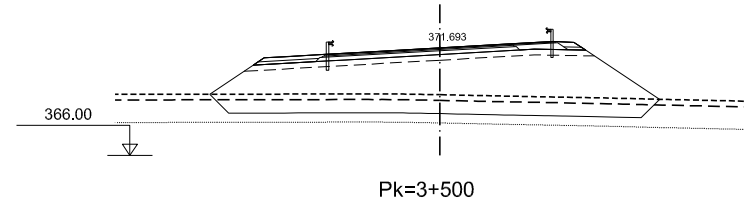

DIRECTORIO P:\1111404\FE_MALPARTIDA\PLANS\CONSTRUCCION _2.6.1.4_PERF_TRANS_TRONCO TRAMO VARIANTE.DWG FICHERO REVISION 03/07/2018 IMPRESO 09/10/2018



GOBIERNO DE ESPAÑA
MINISTERIO DE FOMENTO

SECRETARÍA DE ESTADO DE INFRAESTRUCTURAS, TRANSPORTE Y VIVIENDA
SECRETARÍA GENERAL DE INFRAESTRUCTURAS
DIRECCIÓN GENERAL DE CARRETERAS
DEMARCAÇÃO DE CARRETERAS DEL ESTADO EN EXTREMADURA



CONSULTOR / ES:
LOS I.C.C.P. AUTORES DEL PROYECTO:
JOSÉ CARLOS RUBIO MATILLA
JAVIER ENRIQUEZ RODRIGUEZ

EL I.C.C.P. DIRECTOR DEL PROYECTO:
FERNANDO PEDRAZO MAJARREZ

EXAMINADO EL INGENIERO JEFE DE LA DEMARCAÇÃO:
JOSÉ MANUEL BLANCO SEGARRA

ESCALA:
E:1/200
EN ORIGINAL LINE A-1
GRÁFICA

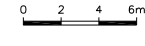

TÍTULO DEL PROYECTO:
PROYECTO DE TRAZADO Y CONSTRUCCIÓN VARIANTE DE MALPARTIDA DE CÁCERES PROVINCIA DE CÁCERES "PRIMERA FASE CONSTRUCTIVA"

CLAVE:
T2/12-CC-3520

Nº. PLANO:
2.6.1.4

DESIGNACIÓN:
PERFILES TRANSVERSALES TRAMO EN VARIANTE

FECHA:
JUNIO 2018
HOJA 33 DE 51

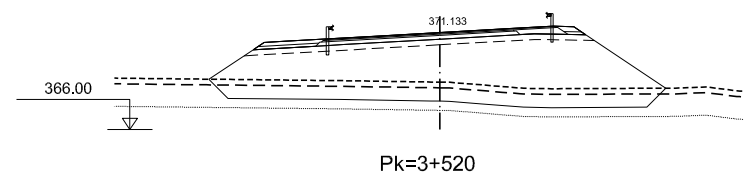
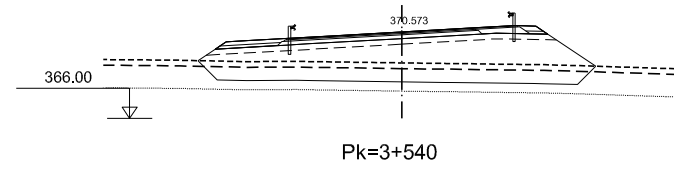
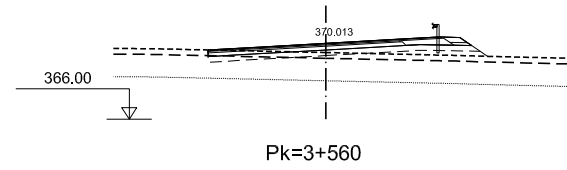
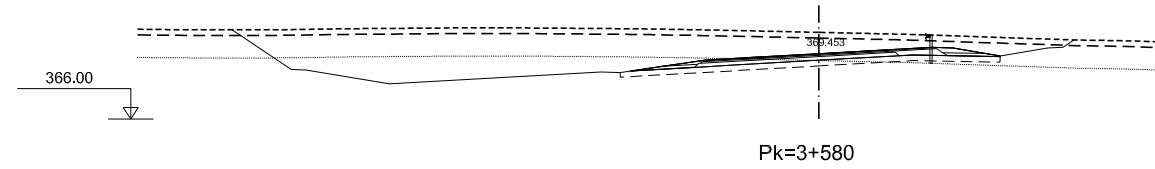
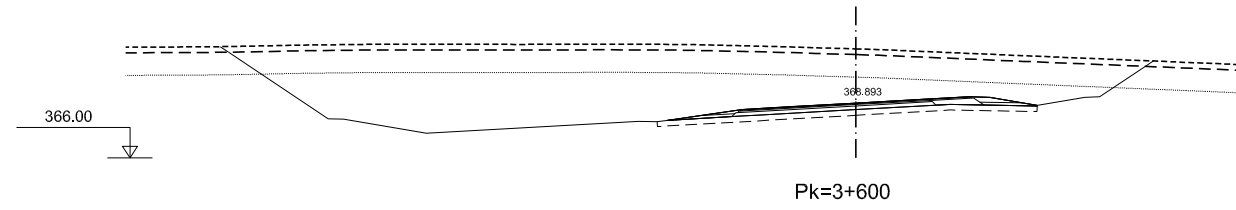

DIRECTORIO P:\11114004_KC_VIE_MALPARTIDA\05PLANSYS_CONSTRUCCION FICHERO _2.6.1.4_FERR_TRANS_TRONCO TRAMO VARIANTE.DWG REVISION 03/07/2018 IMPRESO 09/10/2018



GOBIERNO DE ESPAÑA

MINISTERIO DE FOMENTO

SECRETARÍA DE ESTADO DE INFRAESTRUCTURAS, TRANSPORTE Y VIVIENDA
 SECRETARÍA GENERAL DE INFRAESTRUCTURAS
 DIRECCIÓN GENERAL DE CARRETERAS
 DEMARCACIÓN DE CARRETERAS DEL ESTADO EN EXTREMADURA

CONSULTOR / ES:
 acciona Ingeniería

LOS I.C.C.P. AUTORES DEL PROYECTO:

 JOSÉ CARLOS RUBIO MATILLA JAVIER ENRIQUEZ RODRIGUEZ

EL I.C.C.P. DIRECTOR DEL PROYECTO:

 FERNANDO PEDRAZO MAJARREZ

EXAMINADO EL INGENIERO JEFE DE LA DEMARCACIÓN:

 JOSÉ MANUEL BLANCO SEGARRA

ESCALA:
 E:1/200
 EN ORIGINAL LINE A-1

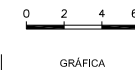

TÍTULO DEL PROYECTO:
 PROYECTO DE TRAZADO Y CONSTRUCCIÓN VARIANTE DE MALPARTIDA DE CÁCERES PROVINCIA DE CÁCERES "PRIMERA FASE CONSTRUCTIVA"

CLAVE:
 T2/12-CC-3520

Nº. PLANO:
 2.6.1.4

DESIGNACIÓN:
 PERFILES TRANSVERSALES TRAMO EN VARIANTE

FECHA:
 JUNIO 2018
 HOJA 34 DE 51

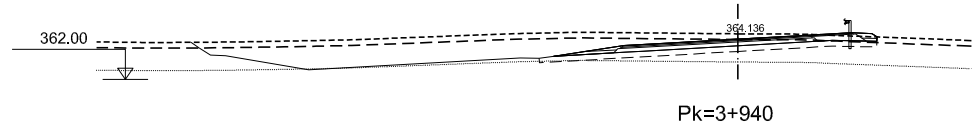

Pk=3+940

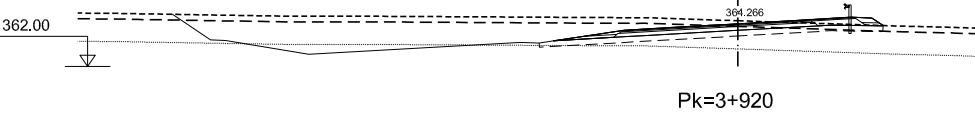

Pk=3+920

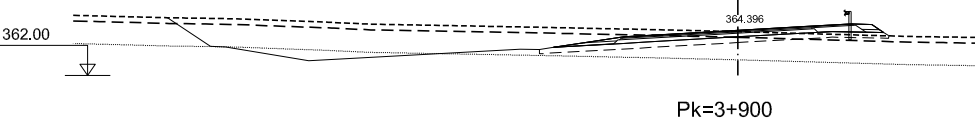

Pk=3+900

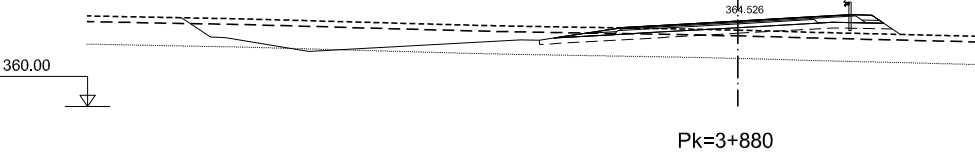

Pk=3+880

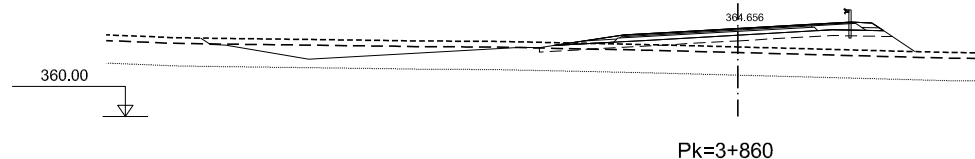

Pk=3+860

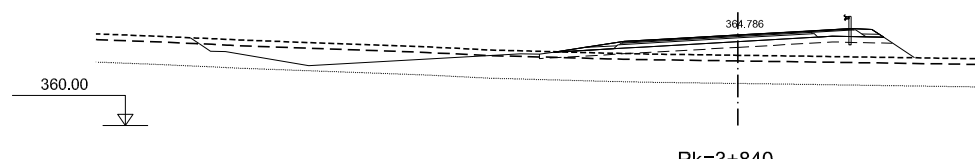

Pk=3+840

DIRECTORIO P:\11114004_KC_VIE_MALPARTIDA\PLANS\Y_CONSTRUCCION _2.6.1.4_PERF_TRANS_TRONCO TRAMO VARIANTE.DWG IMPRESO 09/10/2018 REVISION 03/07/2018



MINISTERIO DE FOMENTO

SECRETARÍA DE ESTADO DE INFRAESTRUCTURAS, TRANSPORTE Y VIVIENDA
 SECRETARÍA GENERAL DE INFRAESTRUCTURAS
 DIRECCIÓN GENERAL DE CARRETERAS
 DEMARCACIÓN DE CARRETERAS DEL ESTADO EN EXTREMADURA



CONSULTOR / ES:
 LOS I.C.C.P. AUTORES DEL PROYECTO:
 JOSÉ CARLOS RUBIO MATILLA JAVIER ENRIQUEZ RODRIGUEZ

EL I.C.C.P. DIRECTOR DEL PROYECTO:
 FERNANDO PEDRAZO MAJARREZ

EXAMINADO EL INGENIERO JEFE DE LA DEMARCACIÓN:
 JOSÉ MANUEL BLANCO SEGARRA

ESCALA:
 E:1/200
 EN ORIGINAL LINE A-1 GRÁFICA

TÍTULO DEL PROYECTO:
 PROYECTO DE TRAZADO Y CONSTRUCCIÓN VARIANTE DE MALPARTIDA DE CÁCERES PROVINCIA DE CÁCERES "PRIMERA FASE CONSTRUCTIVA"

CLAVE:
 T2/12-CC-3520

Nº. PLANO:
 2.6.1.4

DESIGNACIÓN:
 PERFILES TRANSVERSALES TRAMO EN VARIANTE

FECHA:
 JUNIO 2018
 HOJA 37 DE 51

DIRECTORIO P:\111404\FE_MALPARTIDA\PLANS\CONSTRUCCION _2.6.1.4_FERR_TRONCO TRAMO VARIANTE.DWG FICHERO REVISION 03/07/2018 IMPRESO 09/10/2018

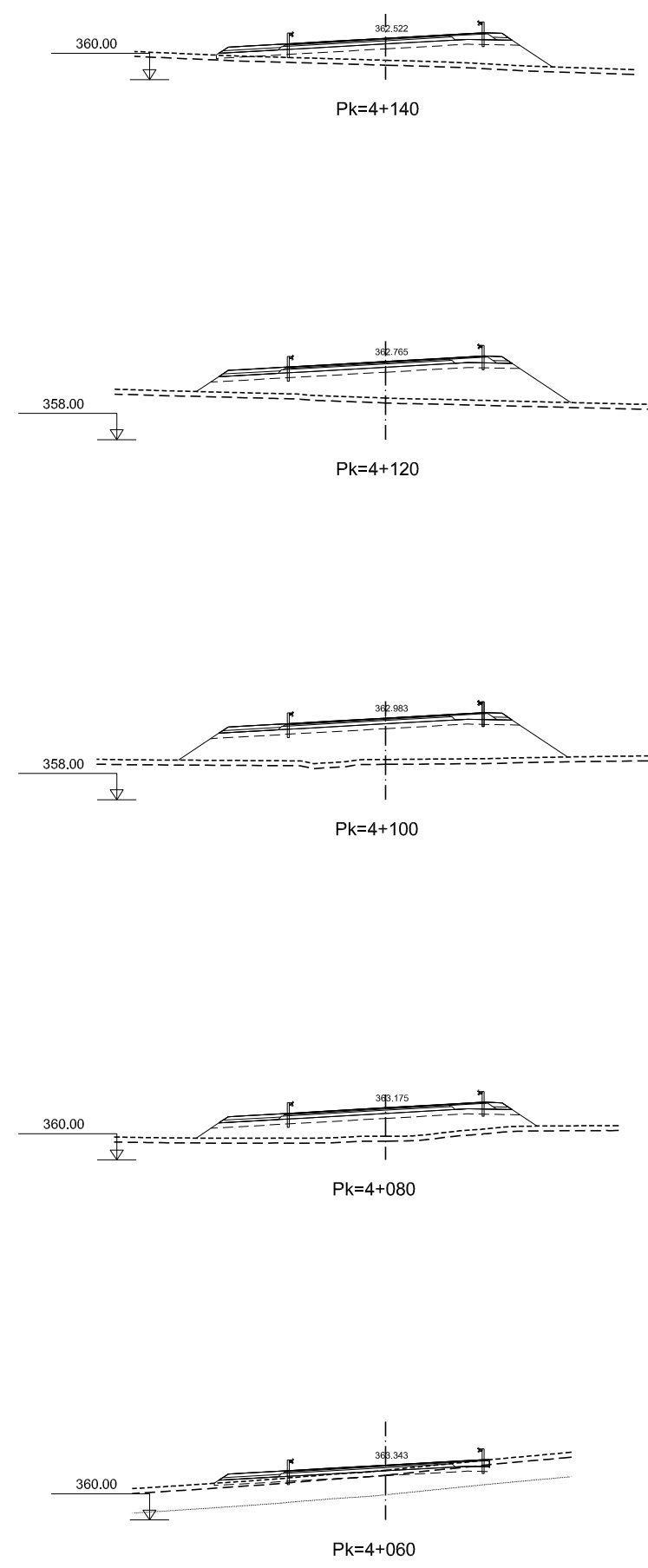
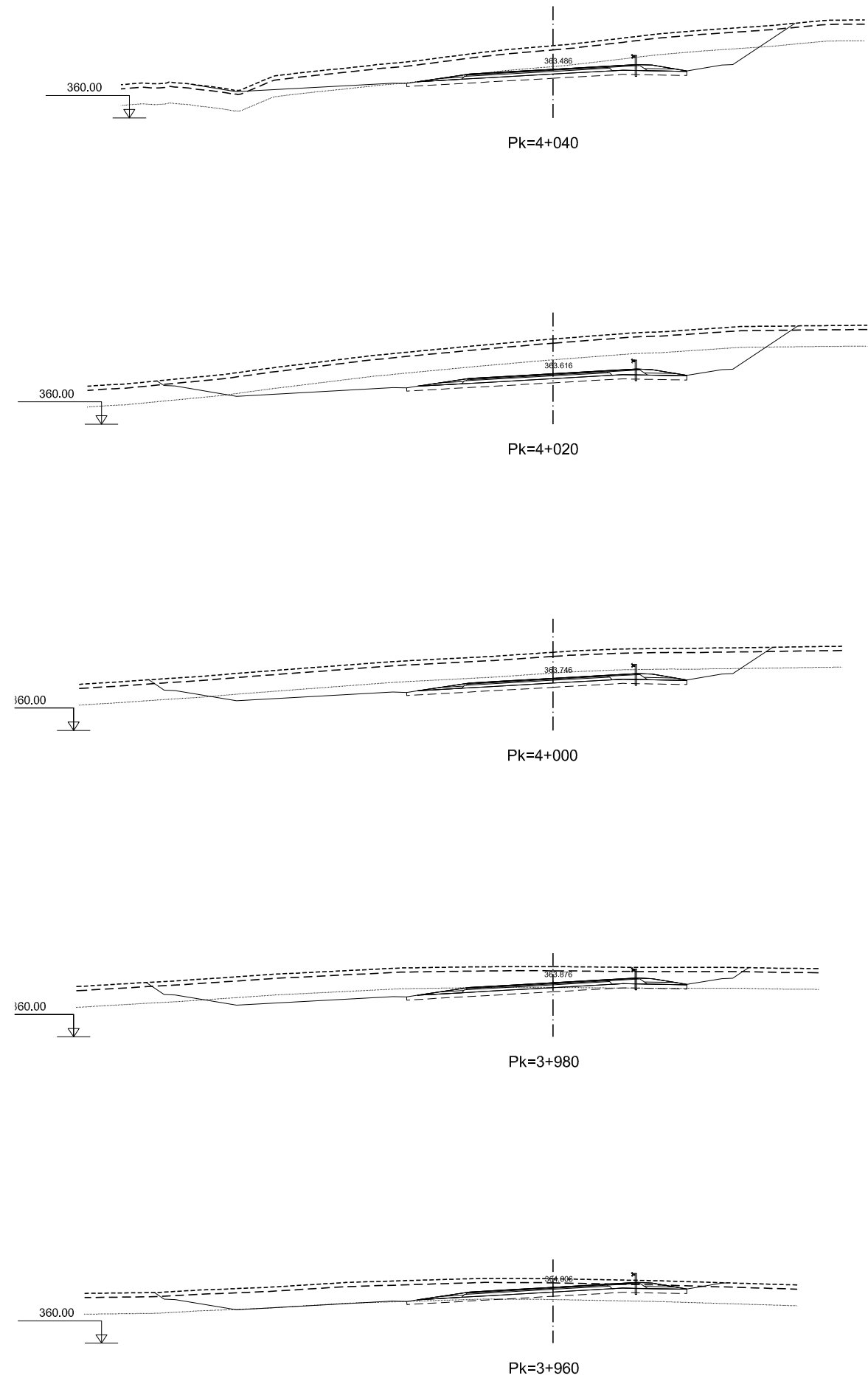

MINISTERIO DE FOMENTO

SECRETARÍA DE ESTADO DE INFRAESTRUCTURAS, TRANSPORTE Y VIVIENDA
 SECRETARÍA GENERAL DE INFRAESTRUCTURAS
 DIRECCIÓN GENERAL DE CARRETERAS
 DEMARCACIÓN DE CARRETERAS DEL ESTADO EN EXTREMADURA



CONSULTOR / ES:
 LOS I.C.C.P. AUTORES DEL PROYECTO:
 JOSÉ CARLOS RUBIO MATILLA JAVIER ENRIQUEZ RODRIGUEZ

EL I.C.C.P. DIRECTOR DEL PROYECTO:
 FERNANDO PEDRAZO MAJARREZ

EXAMINADO EL INGENIERO JEFE DE LA DEMARCACIÓN:
 JOSÉ MANUEL BLANCO SEGARRA

ESCALA:
 E:1/200
 EN ORIGINAL LINE A-1 GRÁFICA

TÍTULO DEL PROYECTO:
 PROYECTO DE TRAZADO Y CONSTRUCCIÓN VARIANTE DE MALPARTIDA DE CÁCERES PROVINCIA DE CÁCERES "PRIMERA FASE CONSTRUCTIVA"

CLAVE:
 T2/12-CC-3520

N.º PLANO:
 2.6.1.4

DESIGNACIÓN:
 PERFILES TRANSVERSALES TRAMO EN VARIANTE

FECHA:
 JUNIO 2018
 HOJA 38 DE 51

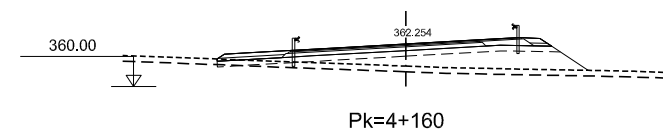
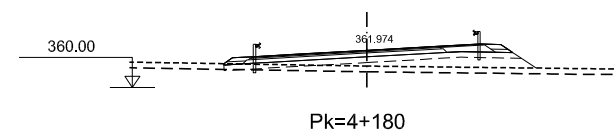
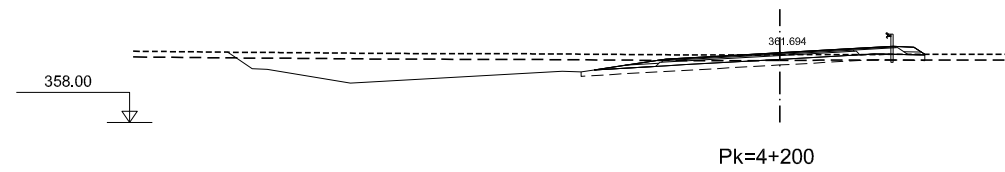
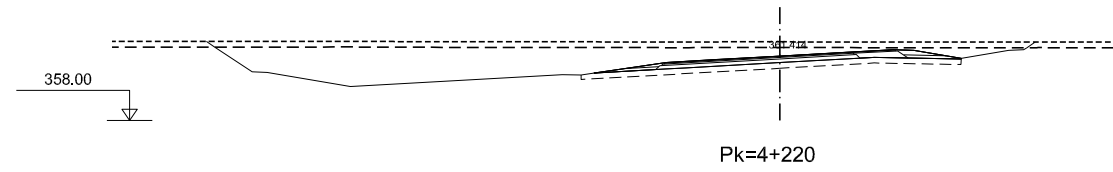
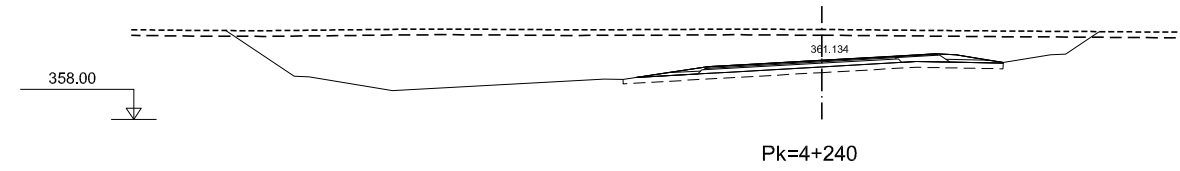
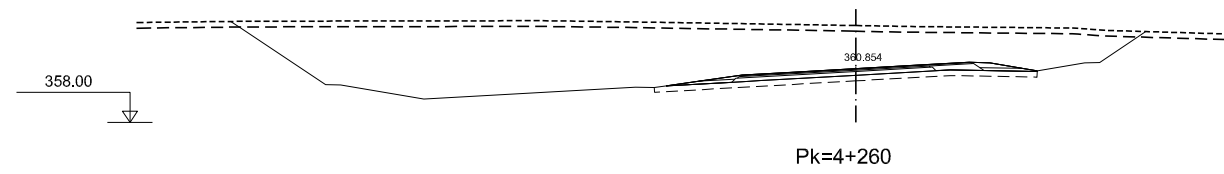

DIRECTORIO P:\11114004_KC_VE_MAJARREDA\PLANSYS_CONSTRUCCION FICHERO _2.6.1.4_FERF_TRANS_TRONCO TRAMO VARIANTE.DWG REVISION 03/07/2018 IMPRESO 09/10/2018



GOBIERNO DE ESPAÑA
MINISTERIO DE FOMENTO

SECRETARÍA DE ESTADO DE INFRAESTRUCTURAS, TRANSPORTE Y VIVIENDA
SECRETARÍA GENERAL DE INFRAESTRUCTURAS
DIRECCIÓN GENERAL DE CARRETERAS
DEMARCACIÓN DE CARRETERAS DEL ESTADO EN EXTREMADURA



CONSULTOR / ES:
LOS I.C.C.P. AUTORES DEL PROYECTO:
JOSÉ CARLOS RUBIO MATILLA JAVIER ENRIQUEZ RODRIGUEZ

EL I.C.C.P. DIRECTOR DEL PROYECTO:
FERNANDO PEDRAZO MAJARREZ

EXAMINADO EL INGENIERO JEFE DE LA DEMARCACIÓN:
JOSÉ MANUEL BLANCO SEGARRA

ESCALA:
E:1/200
EN ORIGINAL LINE A-1

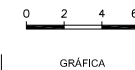

TÍTULO DEL PROYECTO:
PROYECTO DE TRAZADO Y CONSTRUCCIÓN VARIANTE DE MALPARTIDA DE CÁCERES PROVINCIA DE CÁCERES "PRIMERA FASE CONSTRUCTIVA"

CLAVE:
T2/12-CC-3520

Nº. PLANO:
2.6.1.4

DESIGNACIÓN:
PERFILES TRANSVERSALES TRAMO EN VARIANTE

FECHA:
JUNIO 2018
HOJA 39 DE 51

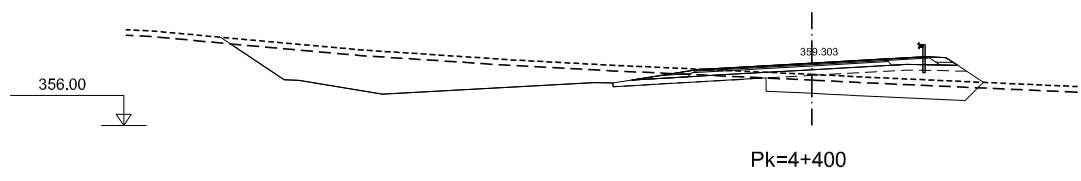
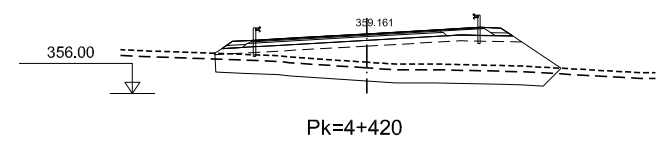
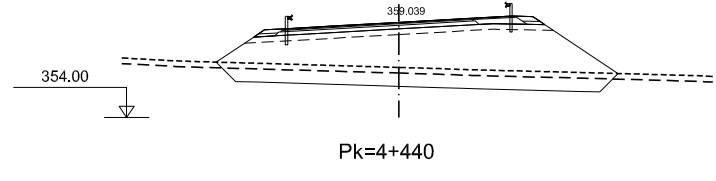
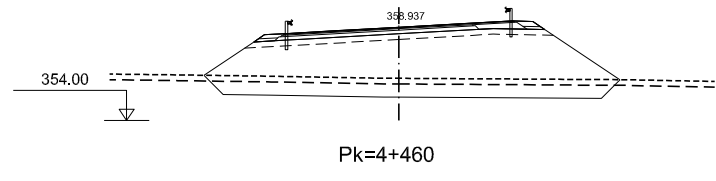
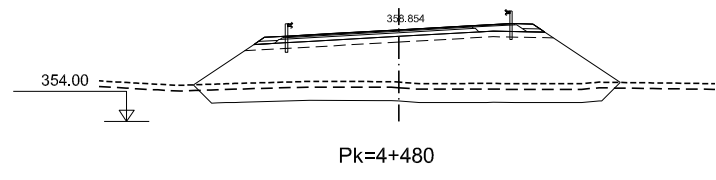
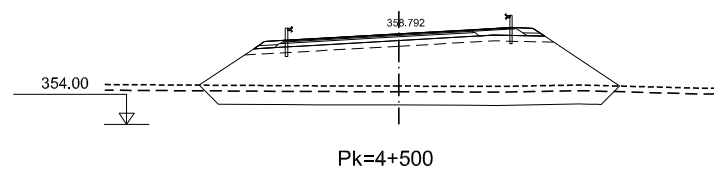

DIRECTORIO P:\1111404\FE_MALPARTIDA\PLANS\CONSTRUCCION _2.6.1.4_FERF_TRANS_TRONCO TRAMO VARIANTE.DWG FICHERO IMPRESO 09/10/2018 REVISION 03/07/2018



MINISTERIO DE FOMENTO

SECRETARÍA DE ESTADO DE INFRAESTRUCTURAS, TRANSPORTE Y VIVIENDA
 SECRETARÍA GENERAL DE INFRAESTRUCTURAS
 DIRECCIÓN GENERAL DE CARRETERAS
 DEMARCACIÓN DE CARRETERAS DEL ESTADO EN EXTREMADURA



CONSULTOR / ES:
 LOS I.C.C.P. AUTORES DEL PROYECTO:
 JOSÉ CARLOS RUBIO MATILLA JAVIER ENRIQUÉZ RODRÍGUEZ

EL I.C.C.P. DIRECTOR DEL PROYECTO:
 FERNANDO PEDRAZO MAJARREZ

EXAMINADO EL INGENIERO JEFE DE LA DEMARCACIÓN:
 JOSÉ MANUEL BLANCO SEGARRA

ESCALA:
 E:1/200
 EN ORIGINAL LINE A-1 GRÁFICA

TÍTULO DEL PROYECTO:
 PROYECTO DE TRAZADO Y CONSTRUCCIÓN VARIANTE DE MALPARTIDA DE CÁCERES PROVINCIA DE CÁCERES "PRIMERA FASE CONSTRUCTIVA"

CLAVE:
 T2/12-CC-3520

Nº. PLANO:
 2.6.1.4

DESIGNACIÓN:
 PERFILES TRANSVERSALES TRAMO EN VARIANTE

FECHA:
 JUNIO 2018
 HOJA 41 DE 51

DIRECTORIO
 P:\1114004\PC_VIE_MALPARTIDA\PLANS\Y_CONSTRUCCION
 FICHERO
 _2.6.1.4_FERR_TRANCO_TRAMO_VARIANTE.DWG
 REVISION
 03/07/2018
 IMPRESO
 09/10/2018

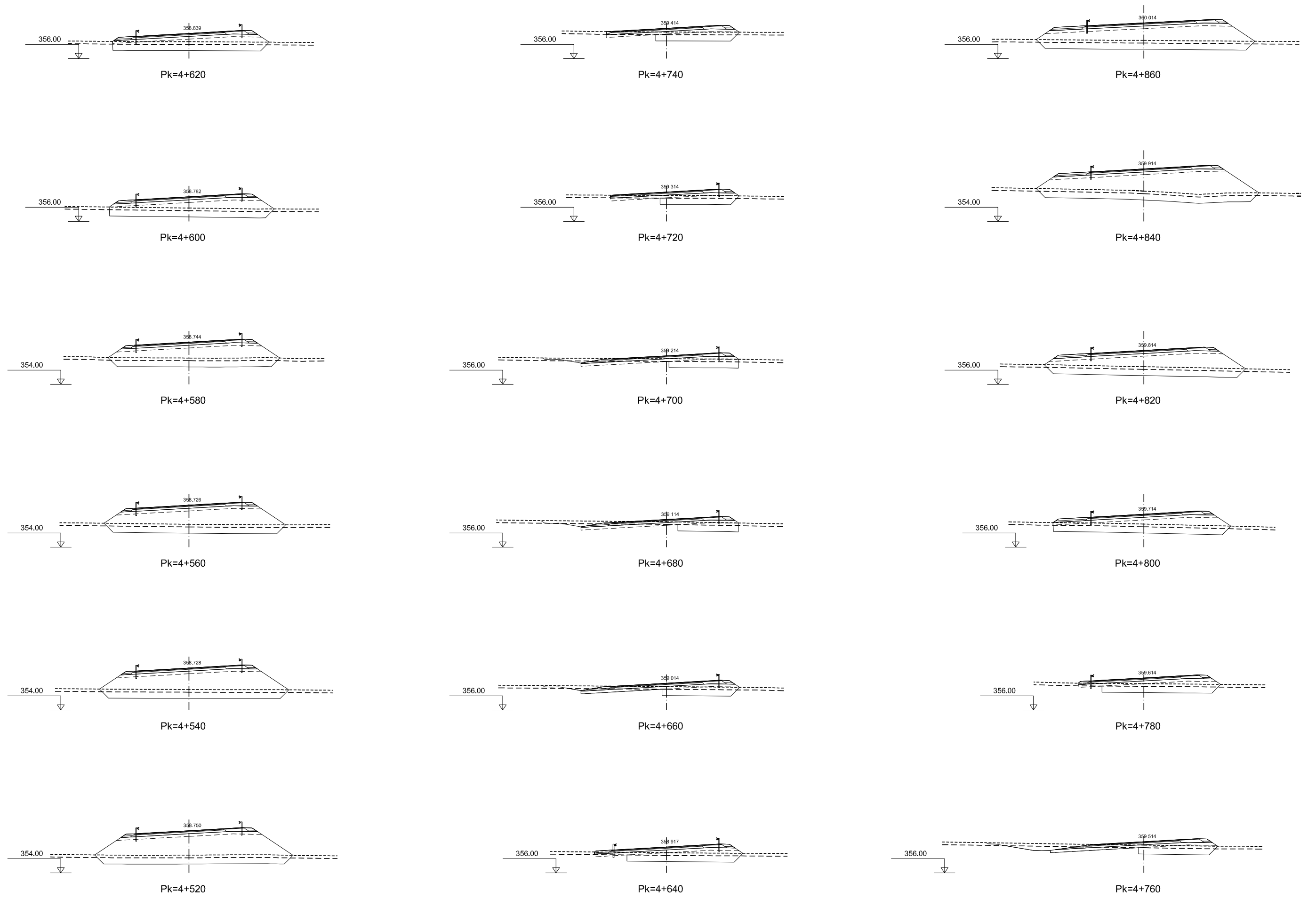

DIRECTORIO
 P:\1114004\FIC_VIE_MALPARTIDA\PLANS\CONSTRUCCION
 FICHERO
 _2.6.1.4_FERR_TRONCO_TRAMO_VARIANTE.DWG
 REVISION
 03/07/2018
 IMPRESO
 09/10/2018

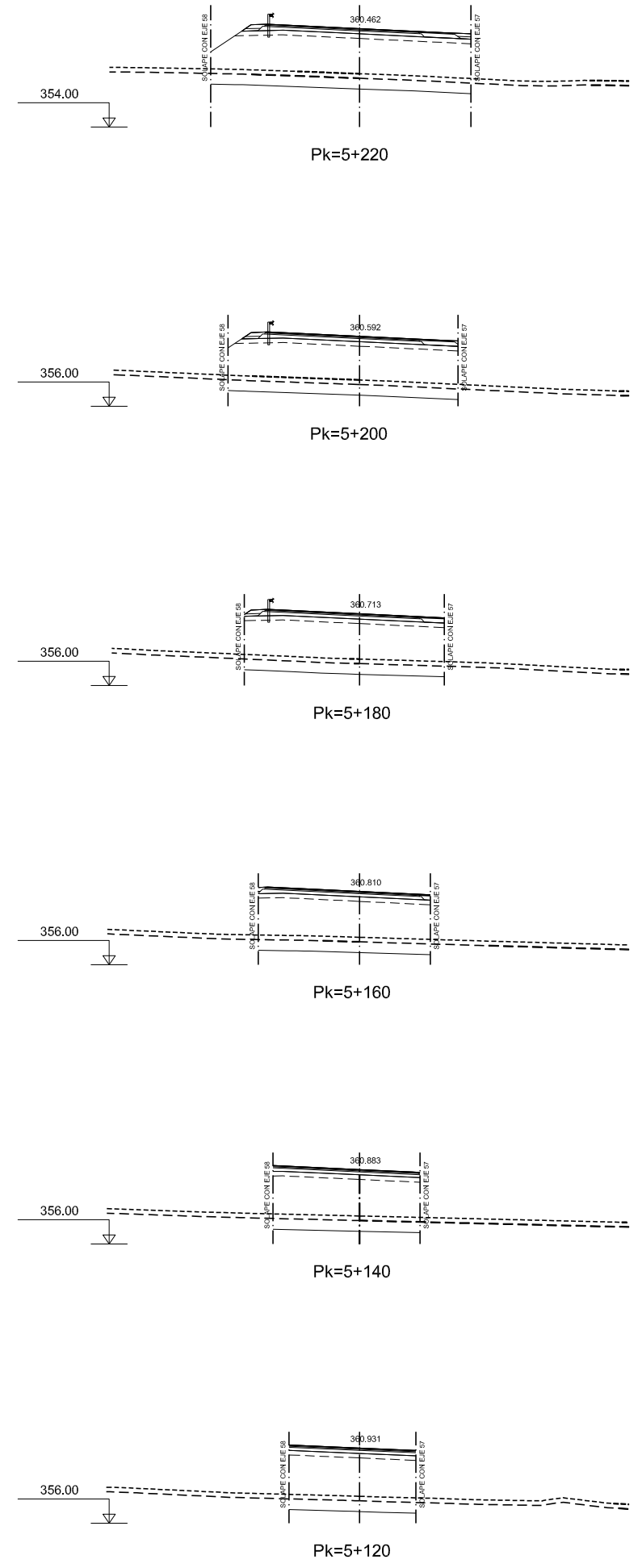
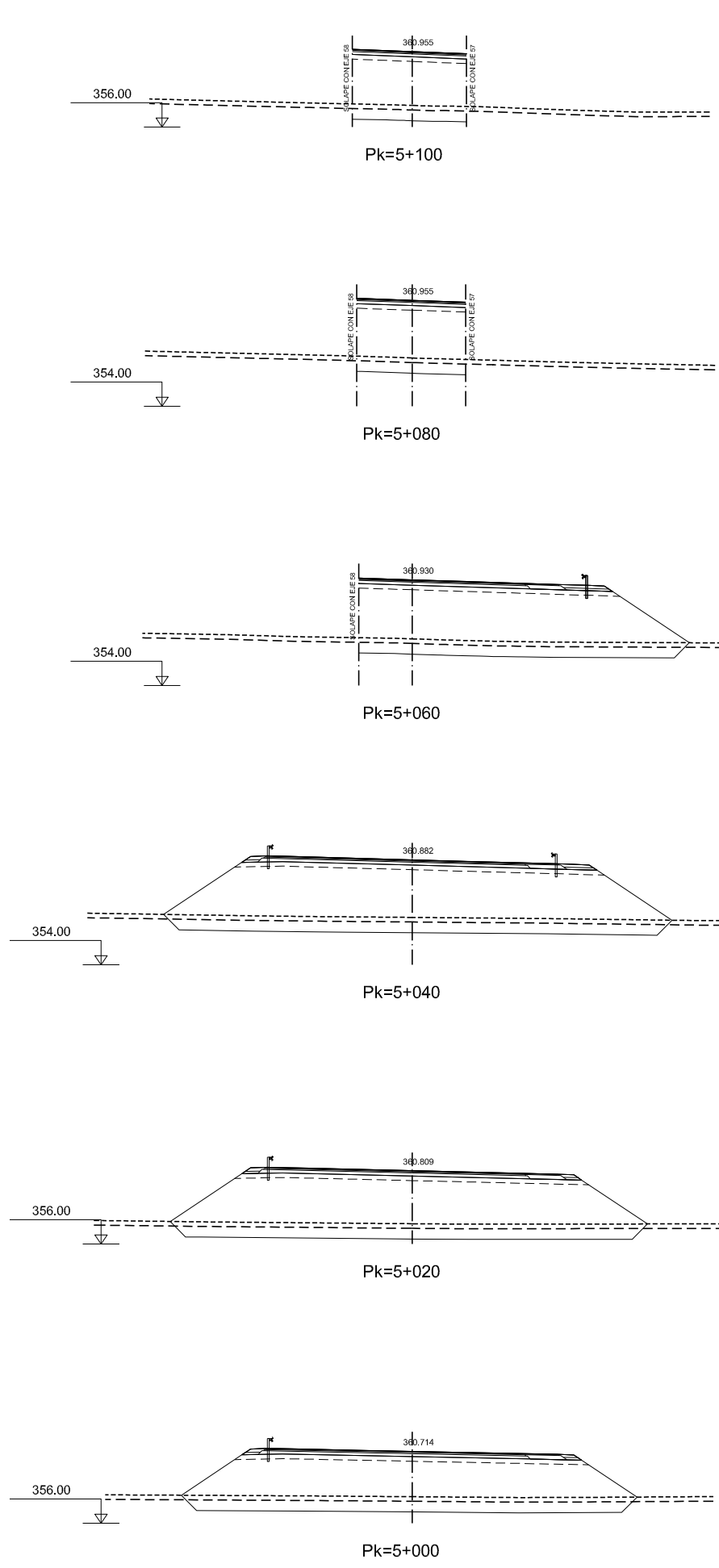
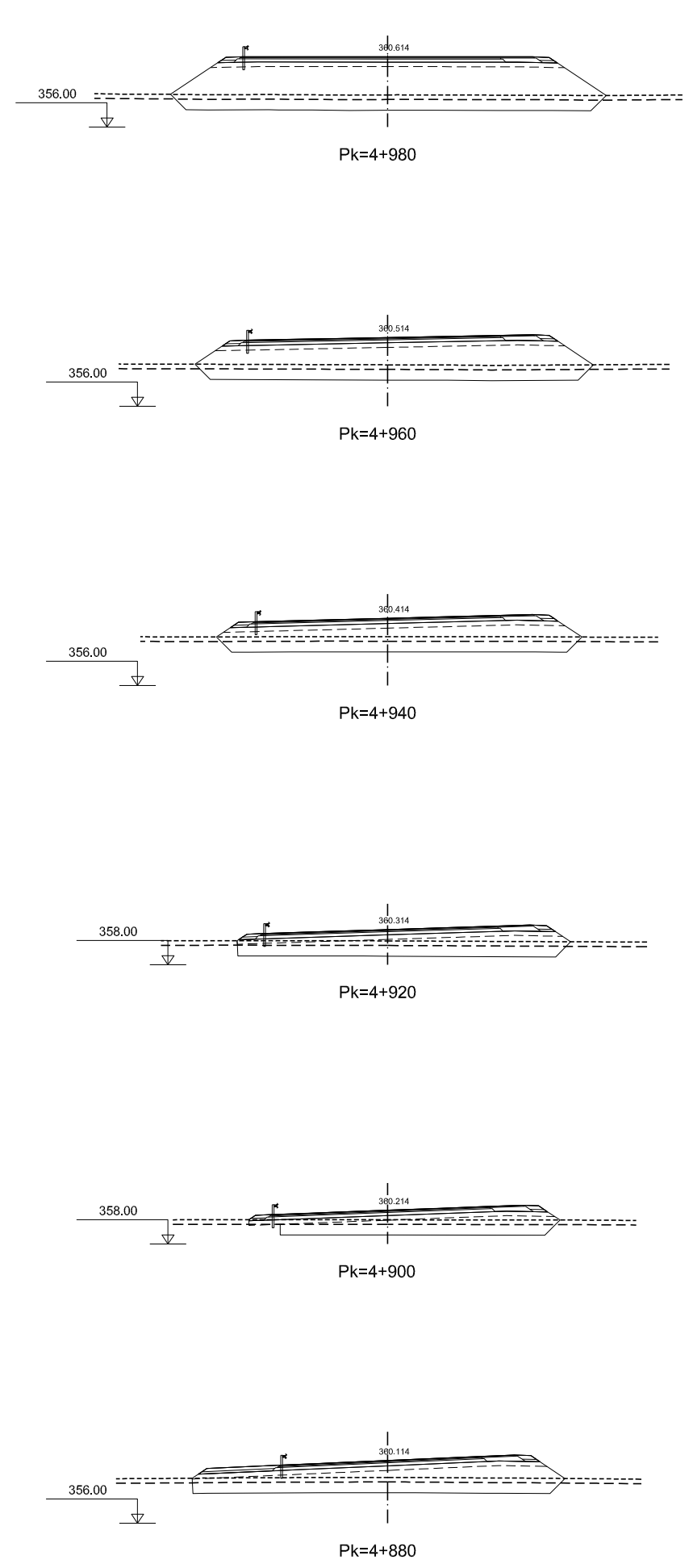

DIRECTORIO P:\111404_KC_VIE_MALPARTIDA\PLANS\Y_CONSTRUCCION
 FICHERO _2.6.1.4_PERF_TRANS_TRONCO_TRAMO_VARIANTE.DWG
 REVISION 03/07/2018
 IMPRESO 09/10/2018

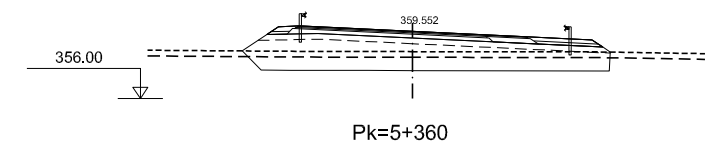
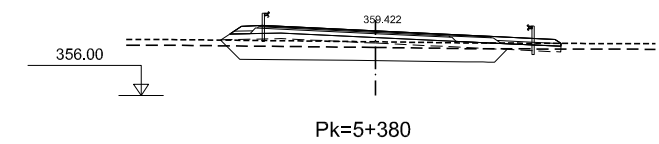
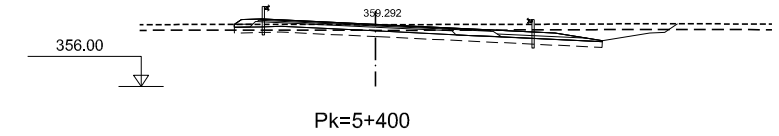
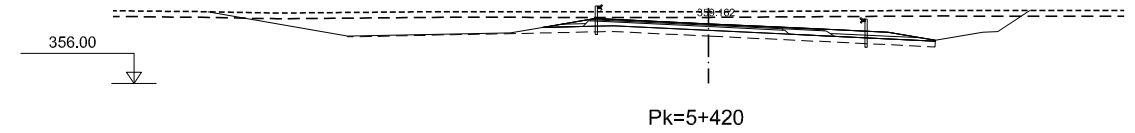
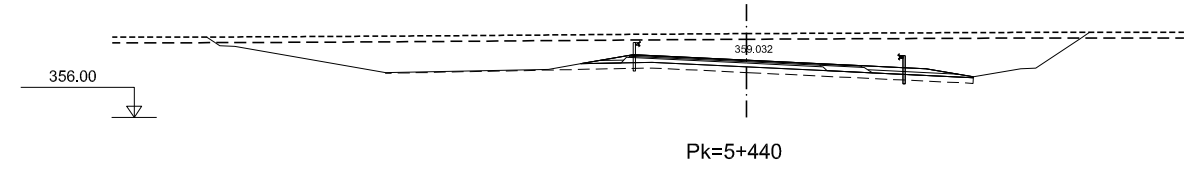
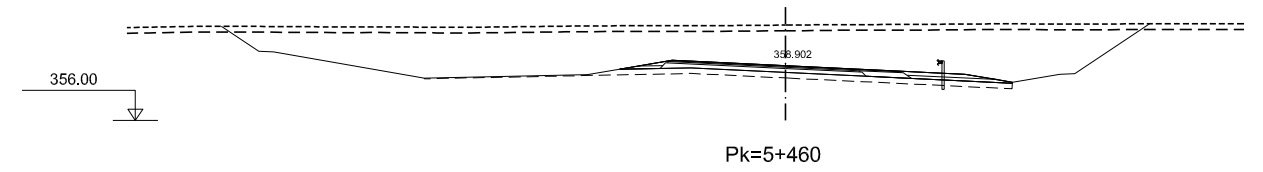
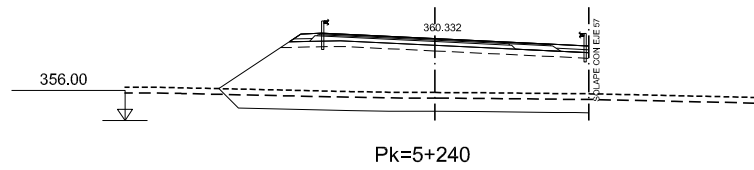
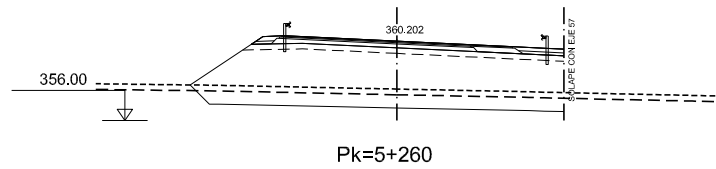
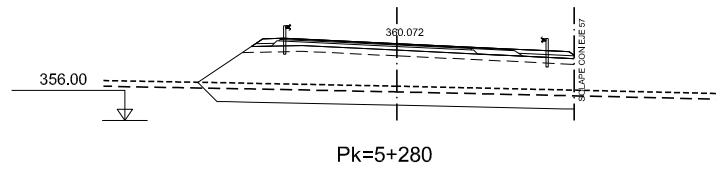
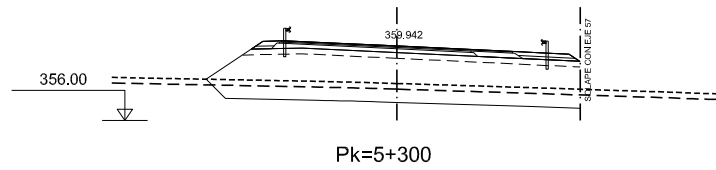
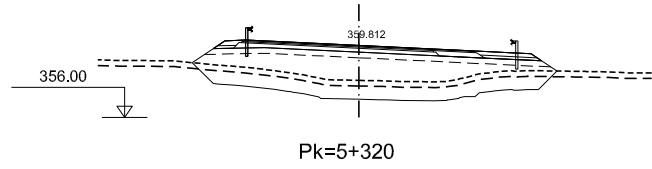
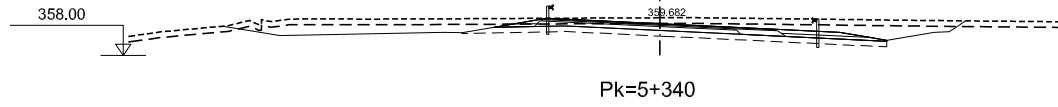

GOBIERNO DE ESPAÑA
MINISTERIO DE FOMENTO

SECRETARÍA DE ESTADO DE INFRAESTRUCTURAS, TRANSPORTE Y VIVIENDA
SECRETARÍA GENERAL DE INFRAESTRUCTURAS
DIRECCIÓN GENERAL DE CARRETERAS
DEMARCACIÓN DE CARRETERAS DEL ESTADO EN EXTREMADURA

CONSULTOR / ES:
acciona
Ingeniería

LOS I.C.C.P. AUTORES DEL PROYECTO:
JOSÉ CARLOS RUBIO MATILLA
JAVIER ENRIQUÉZ RODRÍGUEZ

EL I.C.C.P. DIRECTOR DEL PROYECTO:
FERNANDO PEDRAZO MAJARREZ

EXAMINADO EL INGENIERO JEFE DE LA DEMARCACIÓN:
JOSÉ MANUEL BLANCO SEGARRA

ESCALA:
E:1/200
EN ORIGINAL LINE A-1



TÍTULO DEL PROYECTO:
PROYECTO DE TRAZADO Y CONSTRUCCIÓN VARIANTE DE MALPARTIDA DE CÁCERES PROVINCIA DE CÁCERES "PRIMERA FASE CONSTRUCTIVA"

CLAVE:
T2/12-CC-3520

Nº. PLANO:
2.6.1.4

DESIGNACIÓN:
PERFILES TRANSVERSALES TRAMO EN VARIANTE

FECHA:
JUNIO 2018
HOJA 44 DE 51

DIRECTORIO P:\1111404_KC_VIE_MALPARTIDA\PLANS\Y_CONSTRUCCION
 FICHERO _2.6.1.4_FERR_TRANCO_TRAMO_VARIANTE.DWG
 REVISION 03/07/2018
 IMPRESO 09/10/2018

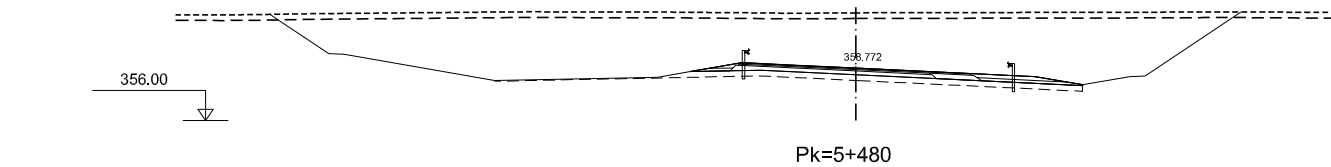
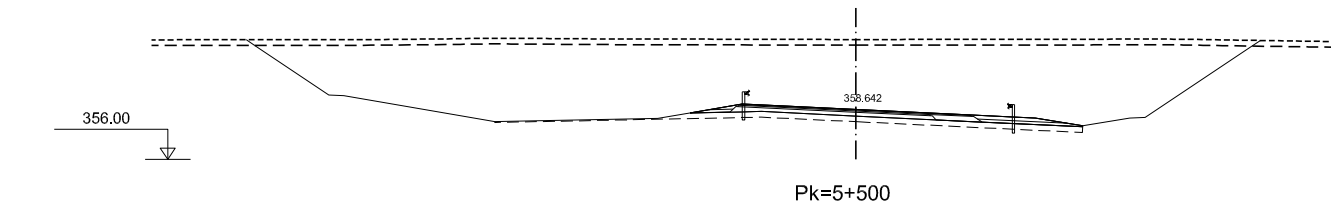
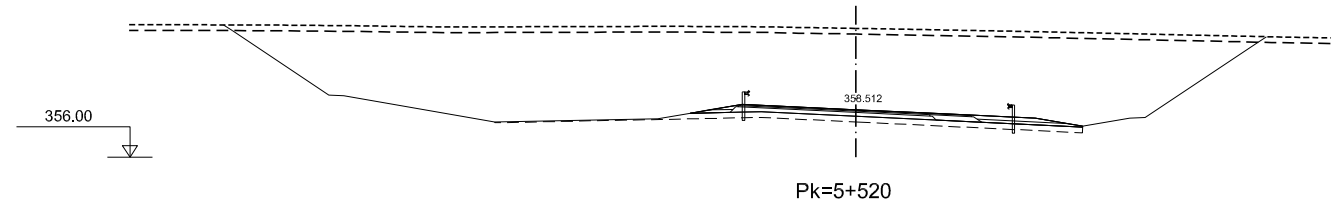
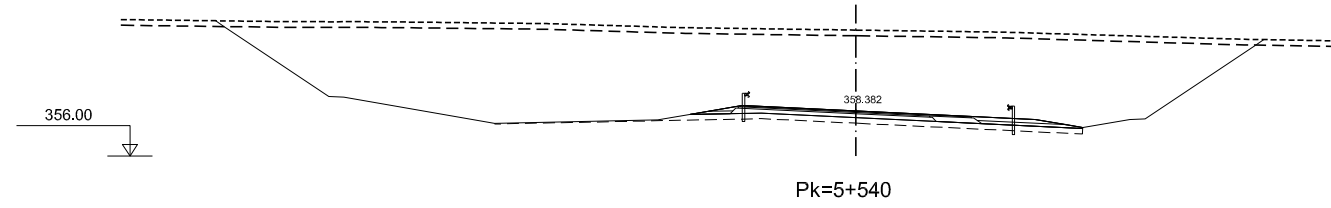
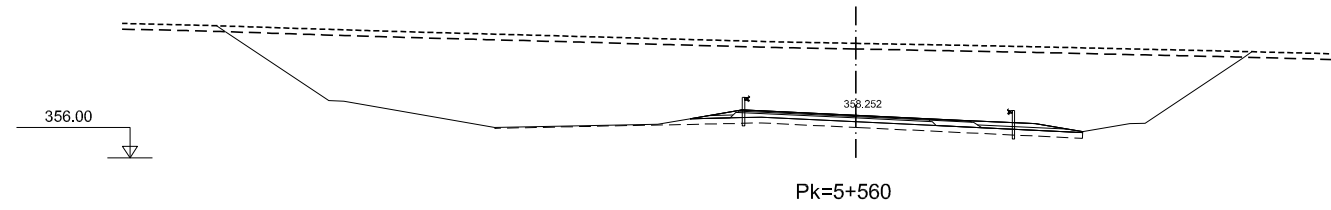

MINISTERIO DE FOMENTO

SECRETARÍA DE ESTADO DE INFRAESTRUCTURAS, TRANSPORTE Y VIVIENDA
 SECRETARÍA GENERAL DE INFRAESTRUCTURAS
 DIRECCIÓN GENERAL DE CARRETERAS
 DEMARCACIÓN DE CARRETERAS DEL ESTADO EN EXTREMADURA



CONSULTOR / ES:
 LOS I.C.C.P. AUTORES DEL PROYECTO:
 JOSÉ CARLOS RUBIO MATILLA JAVIER ENRIQUEZ RODRIGUEZ

EL I.C.C.P. DIRECTOR DEL PROYECTO:
 FERNANDO PEDRAZO MAJARREZ

EXAMINADO EL INGENIERO JEFE DE LA DEMARCACIÓN:
 JOSÉ MANUEL BLANCO SEGARRA

ESCALA:
 E:1/200
 EN ORIGINAL LINE A-1



TÍTULO DEL PROYECTO:
 PROYECTO DE TRAZADO Y CONSTRUCCIÓN VARIANTE DE MALPARTIDA DE CÁCERES PROVINCIA DE CÁCERES "PRIMERA FASE CONSTRUCTIVA"

CLAVE:
 T2/12-CC-3520

Nº. PLANO:
 2.6.1.4

DESIGNACIÓN:
 PERFILES TRANSVERSALES TRAMO EN VARIANTE

FECHA:
 JUNIO 2018
 HOJA 45 DE 51

DIRECTORIO
 P:\111404_KC_VIE_MALPARTIDA\PLANSYS_CONSTRUCCION
 FICHERO
 _2.6.1.4_FERF_TRANS_TRAMO_VARIANTE.DWG
 REVISION
 03/07/2018
 IMPRESO
 09/10/2018

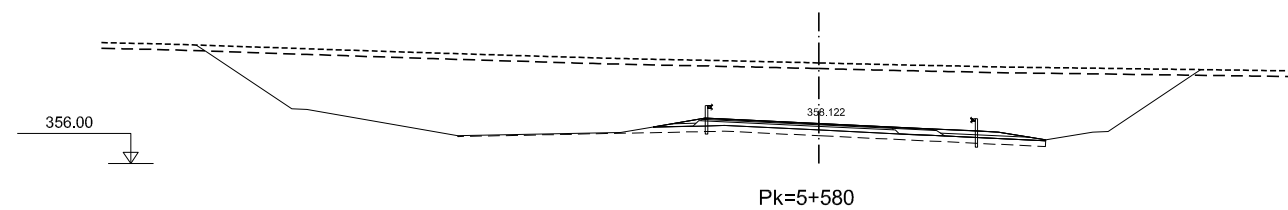
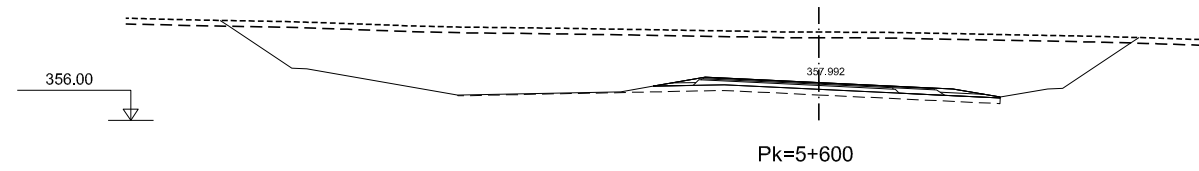
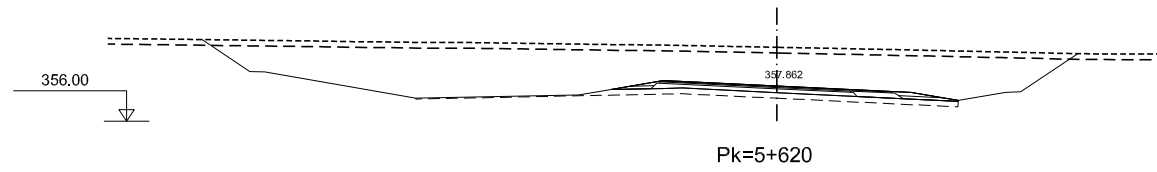
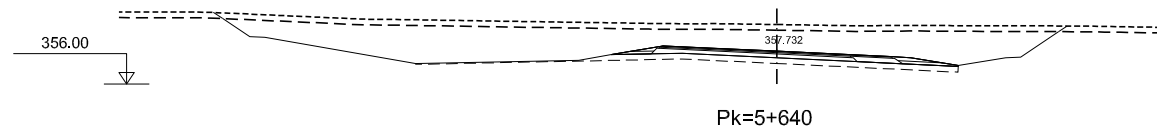
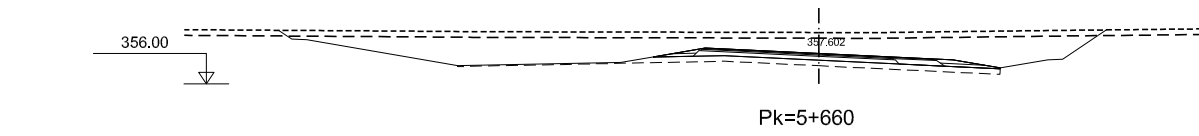

GOBIERNO DE ESPAÑA
MINISTERIO DE FOMENTO

SECRETARÍA DE ESTADO DE INFRAESTRUCTURAS, TRANSPORTE Y VIVIENDA
SECRETARÍA GENERAL DE INFRAESTRUCTURAS
DIRECCIÓN GENERAL DE CARRETERAS
DEMARCACIÓN DE CARRETERAS DEL ESTADO EN EXTREMADURA

CONSULTOR / ES:
acciona
Ingeniería

LOS I.C.C.P. AUTORES DEL PROYECTO:
JOSÉ CARLOS RUBIO MATILLA
JAVIER ENRIQUEZ RODRIGUEZ

EL I.C.C.P. DIRECTOR DEL PROYECTO:
FERNANDO PEDRAZO MAJARREZ

EXAMINADO EL INGENIERO JEFE DE LA DEMARCACIÓN:
JOSÉ MANUEL BLANCO SEGARRA

ESCALA:
E:1/200
EN ORIGINAL LINE A-1



TÍTULO DEL PROYECTO:
PROYECTO DE TRAZADO Y CONSTRUCCIÓN VARIANTE DE MALPARTIDA DE CÁCERES PROVINCIA DE CÁCERES "PRIMERA FASE CONSTRUCTIVA"

CLAVE:
T2/12-CC-3520

Nº. PLANO:
2.6.1.4

DESIGNACIÓN:
PERFILES TRANSVERSALES TRAMO EN VARIANTE

FECHA:
JUNIO 2018
HOJA 46 DE 51

DIRECTORIO P:\111404\PC_VE_MALPARTIDA\PLANS\CONSTRUCCION _2.6.1.4_FERR_TRANS_TRONCO TRAMO VARIANTE.DWG FICHERO REVISION 03/07/2018 IMPRESO 09/10/2018

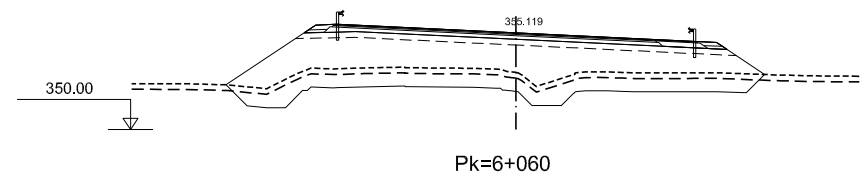
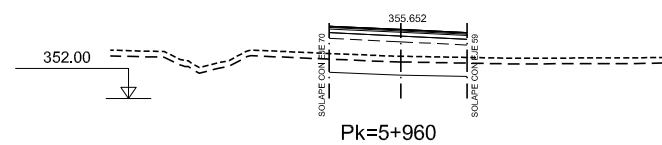
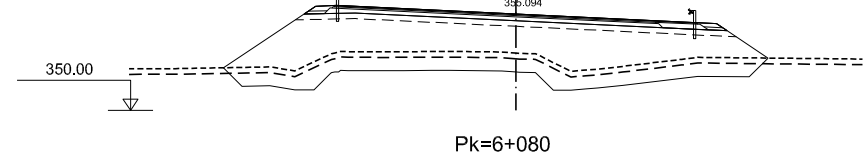
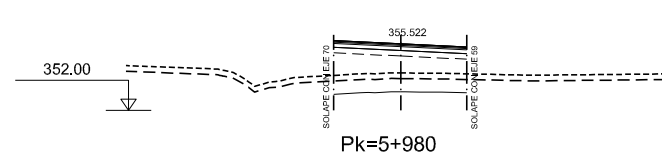
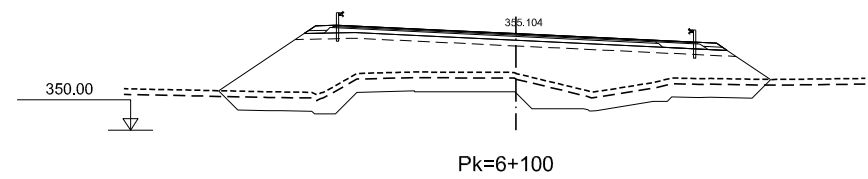
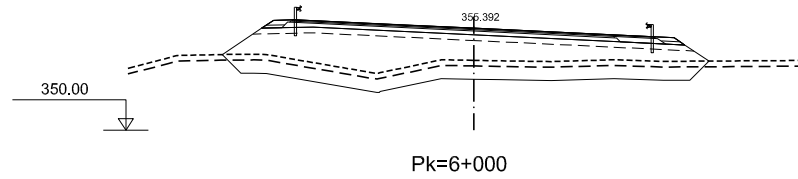
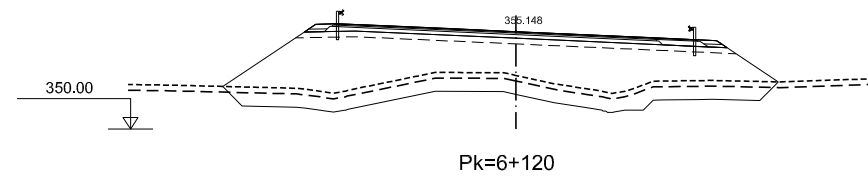
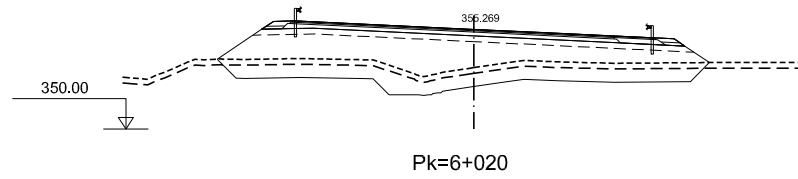
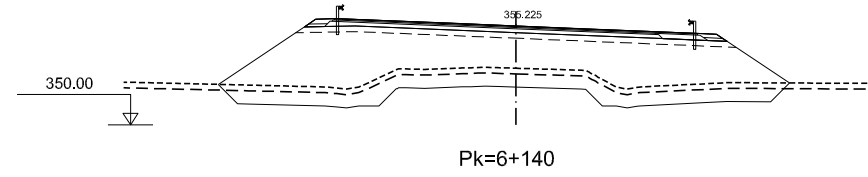
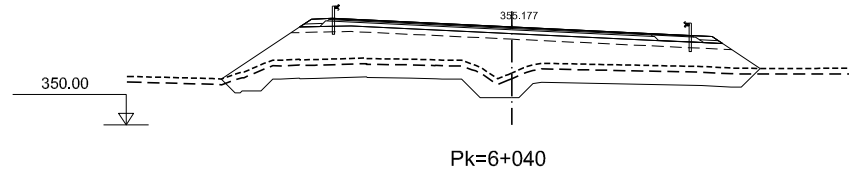

GOBIERNO DE ESPAÑA
MINISTERIO DE FOMENTO

SECRETARÍA DE ESTADO DE INFRAESTRUCTURAS, TRANSPORTE Y VIVIENDA
SECRETARÍA GENERAL DE INFRAESTRUCTURAS
DIRECCIÓN GENERAL DE CARRETERAS
DEMARCACIÓN DE CARRETERAS DEL ESTADO EN EXTREMADURA



CONSULTOR / ES:
LOS I.C.C.P. AUTORES DEL PROYECTO:
JOSÉ CARLOS RUBIO MATILLA
JAVIER ENRIQUEZ RODRIGUEZ

EL I.C.C.P. DIRECTOR DEL PROYECTO:
FERNANDO PEDRAZO MAJARREZ

EXAMINADO EL INGENIERO JEFE DE LA DEMARCACIÓN:
JOSÉ MANUEL BLANCO SEGARRA

ESCALA:
E:1/200
EN ORIGINAL LINE A-1



TÍTULO DEL PROYECTO:
PROYECTO DE TRAZADO Y CONSTRUCCIÓN VARIANTE DE MALPARTIDA DE CÁCERES PROVINCIA DE CÁCERES "PRIMERA FASE CONSTRUCTIVA"

CLAVE:
T2/12-CC-3520

Nº. PLANO:
2.6.1.4

DESIGNACIÓN:
PERFILES TRANSVERSALES TRAMO EN VARIANTE

FECHA:
JUNIO 2018
HOJA 48 DE 51

DIRECTORIO
 P:\1111404\FE_MALPARTIDA\PLANS\CONSTRUCCION
 FICHERO
 _2.6.1.4_FERR_TRANS_TRONCO TRAMO VARIANTE.DWG
 REVISION
 03/07/2018
 IMPRESO
 09/10/2018

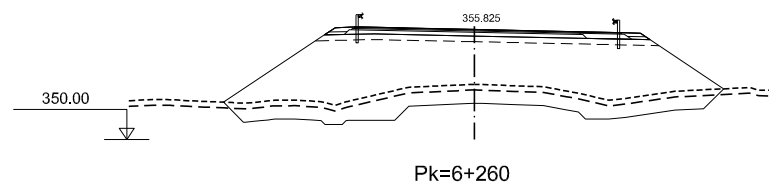
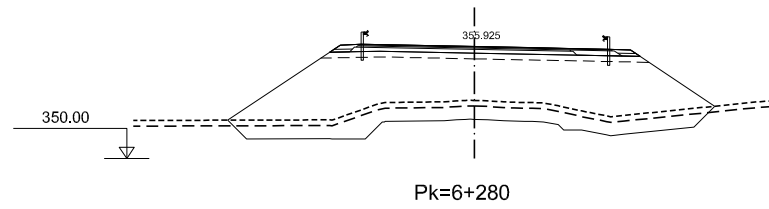
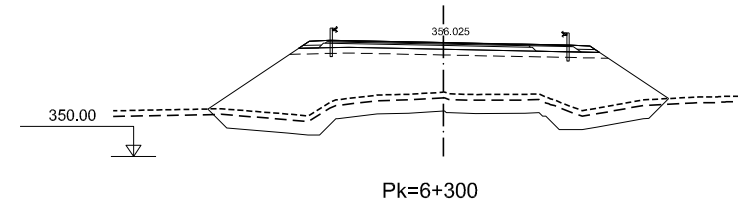
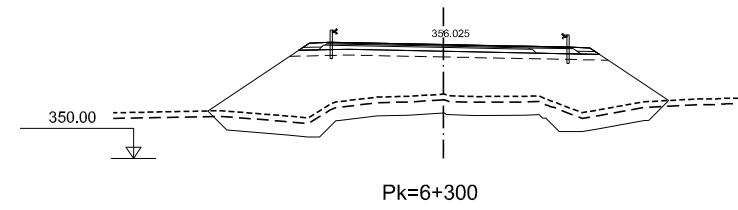
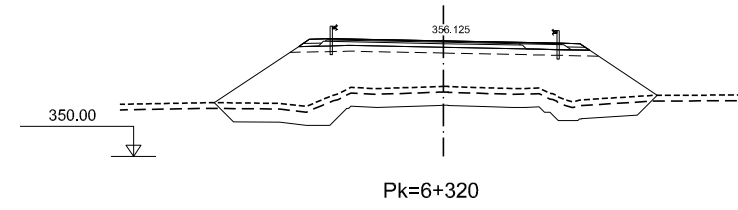
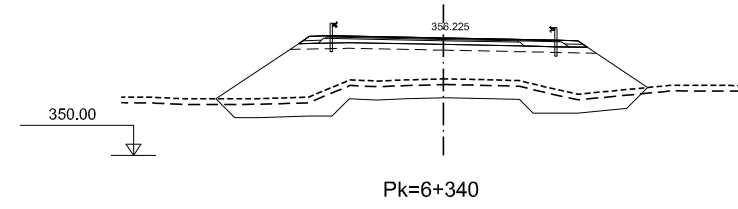
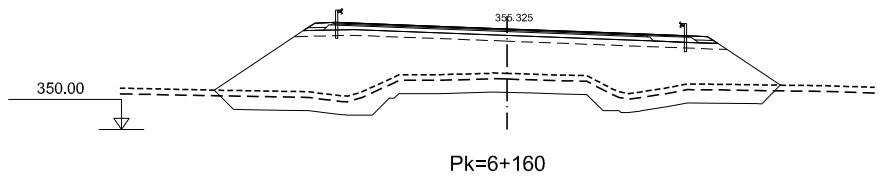
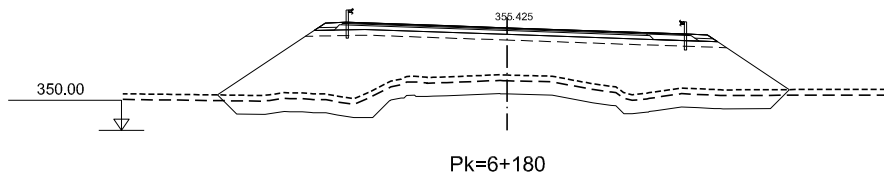
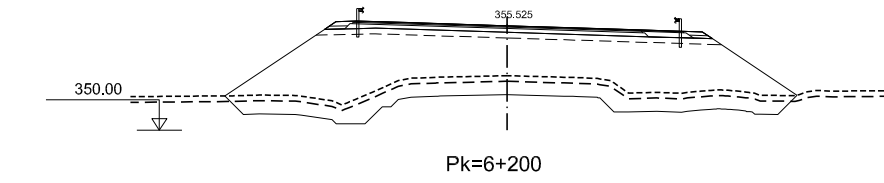
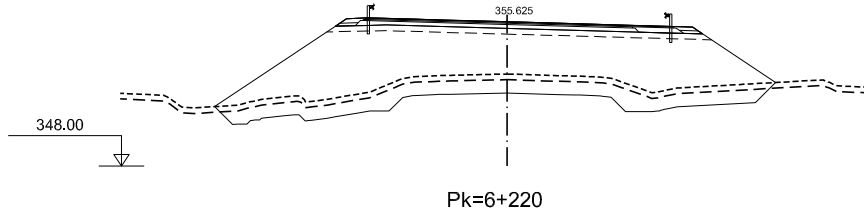
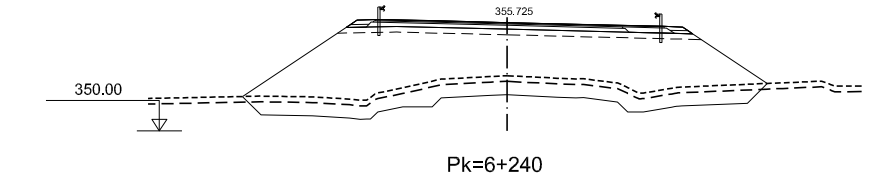

GOBIERNO DE ESPAÑA
MINISTERIO DE FOMENTO

SECRETARÍA DE ESTADO DE INFRAESTRUCTURAS, TRANSPORTE Y VIVIENDA
SECRETARÍA GENERAL DE INFRAESTRUCTURAS
DIRECCIÓN GENERAL DE CARRETERAS
DEMARCACIÓN DE CARRETERAS DEL ESTADO EN EXTREMADURA

CONSULTOR / ES:
acciona
Ingeniería

LOS I.C.C.P. AUTORES DEL PROYECTO:
JOSÉ CARLOS RUBIO MATILLA
JAVIER ENRIQUÉZ RODRÍGUEZ

EL I.C.C.P. DIRECTOR DEL PROYECTO:
FERNANDO PEDRAZO MAJARRÉZ

EXAMINADO EL INGENIERO JEFE DE LA DEMARCACIÓN:
JOSÉ MANUEL BLANCO SEGARRA

ESCALA:
E:1/200
EN ORIGINAL LINE A-1



TÍTULO DEL PROYECTO:
PROYECTO DE TRAZADO Y CONSTRUCCIÓN VARIANTE DE MALPARTIDA DE CÁCERES PROVINCIA DE CÁCERES "PRIMERA FASE CONSTRUCTIVA"

CLAVE:
T2/12-CC-3520

Nº. PLANO:
2.6.1.4

DESIGNACIÓN:
PERFILES TRANSVERSALES TRAMO EN VARIANTE

FECHA:
JUNIO 2018
HOJA 49 DE 51

DIRECTORIO P:\1111404\PC_VE_MALPARTIDA\PLANS\Y_CONSTRUCCION _2.6.1.4_FERR_TRANS_TRONCO TRAMO VARIANTE.DWG FICHERO REVISION 03/07/2018 IMPRESO 09/10/2018

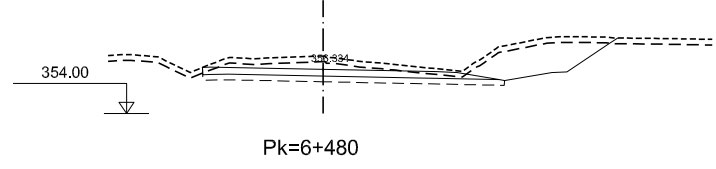
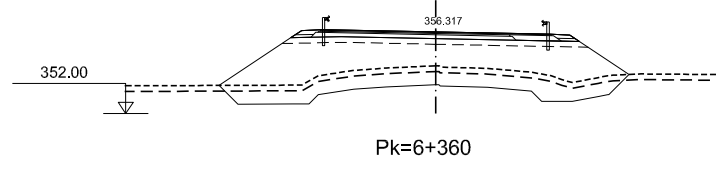
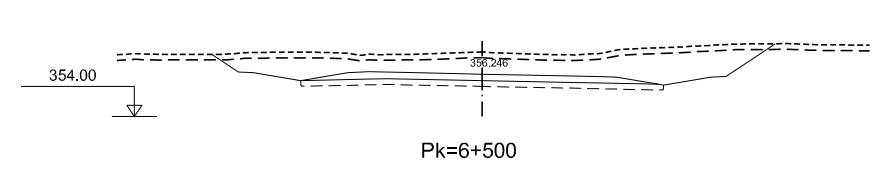
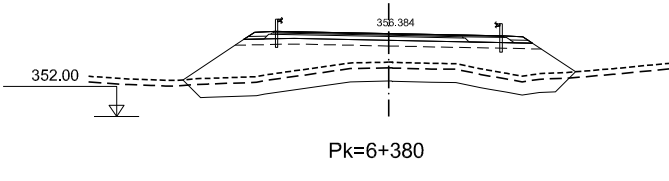
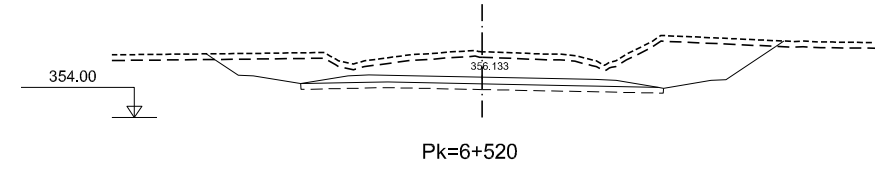
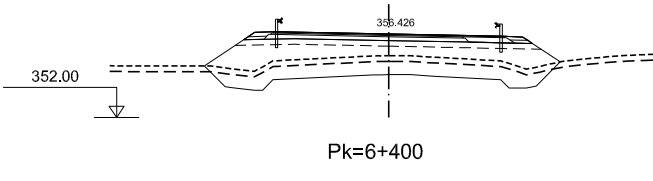
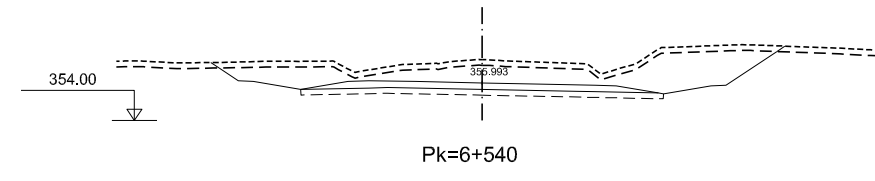
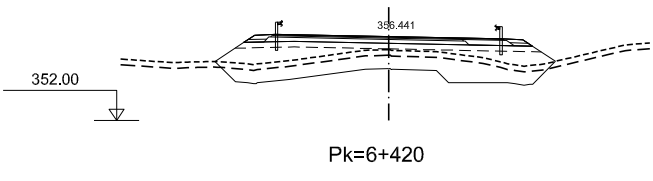
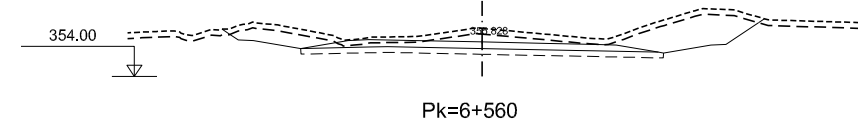
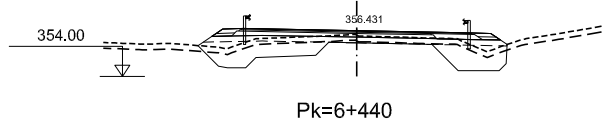
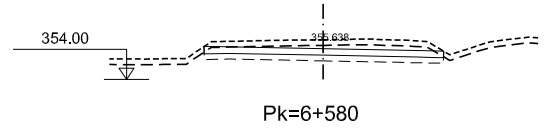
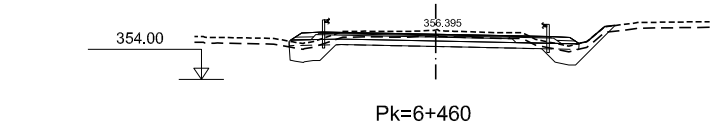

MINISTERIO DE FOMENTO

SECRETARÍA DE ESTADO DE INFRAESTRUCTURAS, TRANSPORTE Y VIVIENDA
 SECRETARÍA GENERAL DE INFRAESTRUCTURAS
 DIRECCIÓN GENERAL DE CARRETERAS
 DEMARCACIÓN DE CARRETERAS DEL ESTADO EN EXTREMADURA



CONSULTOR / ES:
 LOS I.C.C.P. AUTORES DEL PROYECTO:
 JOSÉ CARLOS RUBIO MATILLA JAVIER ENRIQUEZ RODRIGUEZ

EL I.C.C.P. DIRECTOR DEL PROYECTO:
 FERNANDO PEDRAZO MAJARRAZ

EXAMINADO EL INGENIERO JEFE DE LA DEMARCACIÓN:
 JOSÉ MANUEL BLANCO SEGARRA

ESCALA:
 E:1/200
 EN ORIGINAL LINE A-1



TÍTULO DEL PROYECTO:
 PROYECTO DE TRAZADO Y CONSTRUCCIÓN VARIANTE DE MALPARTIDA DE CÁCERES PROVINCIA DE CÁCERES "PRIMERA FASE CONSTRUCTIVA"

CLAVE:
 T2/12-CC-3520

N.º PLANO:
 2.6.1.4

DESIGNACIÓN:
 PERFILES TRANSVERSALES TRAMO EN VARIANTE

FECHA:
 JUNIO 2018
 HOJA 50 DE 51

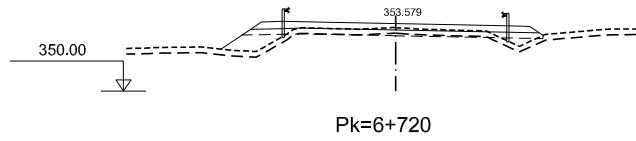

Pk=6+720

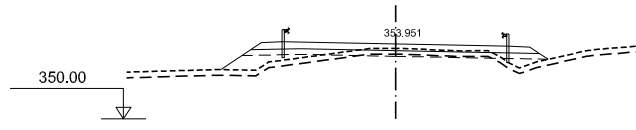

Pk=6+700



Pk=6+680



Pk=6+817.173

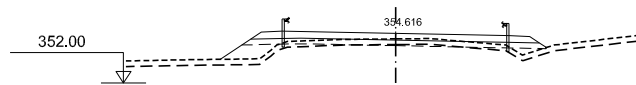

Pk=6+660

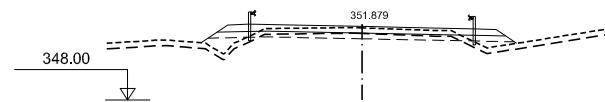

Pk=6+800

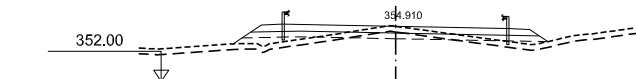

Pk=6+640

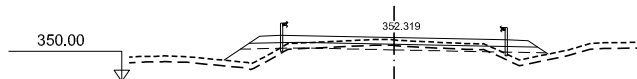

Pk=6+780



Pk=6+620



Pk=6+760

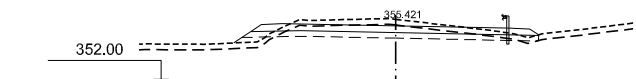

Pk=6+600



Pk=6+740

DIRECTORIO P:\111404\FIC_01_VIE_MALPARTIDA\PLANS\Y_CONSTRUCCION FICHERO _2.6.1.4_FERR_TRAMS_TRONCO TRAMO VARIANTE.DWG REVISION 03/07/2018 IMPRESO 09/10/2018



MINISTERIO DE FOMENTO

SECRETARÍA DE ESTADO DE INFRAESTRUCTURAS, TRANSPORTE Y VIVIENDA
 SECRETARÍA GENERAL DE INFRAESTRUCTURAS
 DIRECCIÓN GENERAL DE CARRETERAS
 DEMARCACIÓN DE CARRETERAS DEL ESTADO EN EXTREMADURA



CONSULTOR / ES:
 LOS I.C.C.P. AUTORES DEL PROYECTO:
 JOSÉ CARLOS RUBIO MATILLA JAVIER ENRIQUEZ RODRIGUEZ

EL I.C.C.P. DIRECTOR DEL PROYECTO:
 FERNANDO PEDRAZO MAJARREZ

EXAMINADO EL INGENIERO JEFE DE LA DEMARCACIÓN:
 JOSÉ MANUEL BLANCO SEGARRA

ESCALA:
 E:1/200
 EN ORIGINAL LINE A-1 GRÁFICA

TÍTULO DEL PROYECTO:
 PROYECTO DE TRAZADO Y CONSTRUCCIÓN VARIANTE DE MALPARTIDA DE CÁCERES PROVINCIA DE CÁCERES "PRIMERA FASE CONSTRUCTIVA"

CLAVE:
 T2/12-CC-3520

Nº. PLANO:
 2.6.1.4

DESIGNACIÓN:
 PERFILES TRANSVERSALES TRAMO EN VARIANTE

FECHA:
 JUNIO 2018
 HOJA 51 DE 51

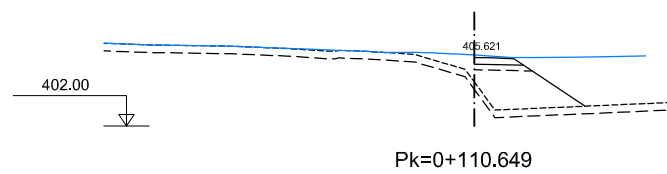
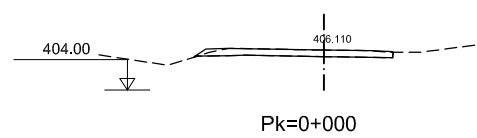
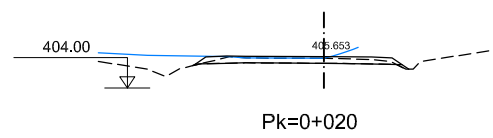
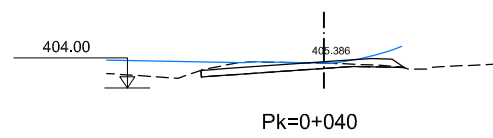
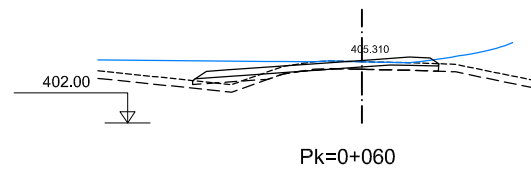
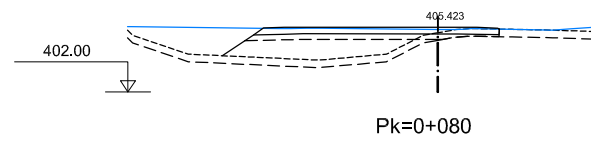
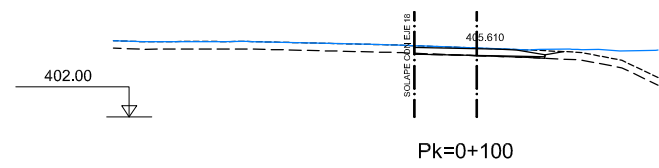

DIRECTORIO P:\1114004_KC_VIE_MALPARTIDA\PLANOS\Y_CONSTRUCCION FICHERO IMPRESO 09/10/2018 REVISION 02/07/2018 -2.6.2_PERF_TRANS_E_A-66.DWG



GOBIERNO DE ESPAÑA
MINISTERIO DE FOMENTO

SECRETARÍA DE ESTADO DE INFRAESTRUCTURAS, TRANSPORTE Y VIVIENDA
SECRETARÍA GENERAL DE INFRAESTRUCTURAS
DIRECCIÓN GENERAL DE CARRETERAS
DEMARCACIÓN DE CARRETERAS DEL ESTADO EN EXTREMADURA



CONSULTOR / ES:
LOS I.C.C.P. AUTORES DEL PROYECTO:
JOSÉ CARLOS RUBIO MATILLA JAVIER ENRIQUÉZ RODRÍGUEZ

EL I.C.C.P. DIRECTOR DEL PROYECTO:
FERNANDO PEDRAZO MAJARREZ

EXAMINADO EL INGENIERO JEFE DE LA DEMARCACIÓN:
JOSÉ MANUEL BLANCO SEGARRA

ESCALA:
E:1/200
EN ORIGINAL LINE A-1

TÍTULO DEL PROYECTO:
PROYECTO DE TRAZADO Y CONSTRUCCIÓN VARIANTE DE MALPARTIDA DE CÁCERES PROVINCIA DE CÁCERES "PRIMERA FASE CONSTRUCTIVA"

CLAVE:
T2/12-CC-3520

Nº. PLANO:
2.6.2.1

DESIGNACIÓN:
PERFILES TRANSVERSALES ENLACE A-66 RAMAL 1

FECHA:
JUNIO 2018
HOJA 1 DE 1

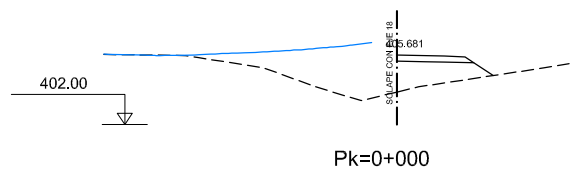
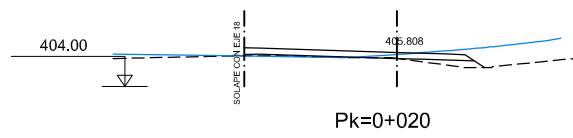
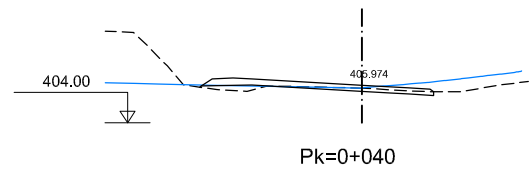
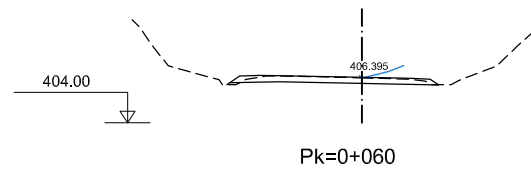
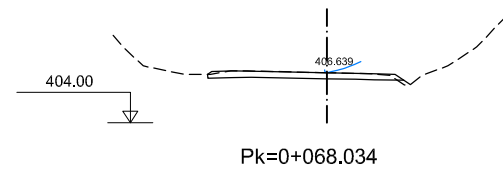

DIRECTORIO P:\11114004_KC_VIE_MALPARTIDA\PLANOS\Y_CONSTRUCCION FICHERO IMPRESO 02/07/2018 09/10/2018
 P:\11114004_KC_VIE_MALPARTIDA\PLANOS\Y_CONSTRUCCION -2.6.2_PERF_TRANS_E_A-66.DWG



MINISTERIO DE FOMENTO

SECRETARÍA DE ESTADO DE INFRAESTRUCTURAS, TRANSPORTE Y VIVIENDA
 SECRETARÍA GENERAL DE INFRAESTRUCTURAS
 DIRECCIÓN GENERAL DE CARRETERAS
 DEMARCACIÓN DE CARRETERAS DEL ESTADO EN EXTREMADURA



CONSULTOR / ES:
 LOS I.C.C.P. AUTORES DEL PROYECTO:
 JOSÉ CARLOS RUBIO MATILLA JAVIER ENRIQUÉZ RODRÍGUEZ

EL I.C.C.P. DIRECTOR DEL PROYECTO:
 FERNANDO PEDRAZO MAJARREZ

EXAMINADO EL INGENIERO JEFE DE LA DEMARCACIÓN:
 JOSÉ MANUEL BLANCO SEGARRA

ESCALA:
 E:1/200
 EN ORIGINAL LINE A-1



TÍTULO DEL PROYECTO:
 PROYECTO DE TRAZADO Y CONSTRUCCIÓN VARIANTE DE MALPARTIDA DE CÁCERES PROVINCIA DE CÁCERES "PRIMERA FASE CONSTRUCTIVA"

CLAVE:
 T2/12-CC-3520

Nº. PLANO:
 2.6.2.2

DESIGNACIÓN:
 PERFILES TRANSVERSALES ENLACE A-66 RAMAL 2

FECHA:
 JUNIO 2018
 HOJA 1 DE 1

DIRECTORIO P:\11114004\PC_VIE_MALPARTIDA\PLANOS\Y_CONSTRUCCION FICHERO -2.6.2_PERF_TRANS_E_A-66.DWG REVISION 02/07/2018 IMPRESO 09/10/2018

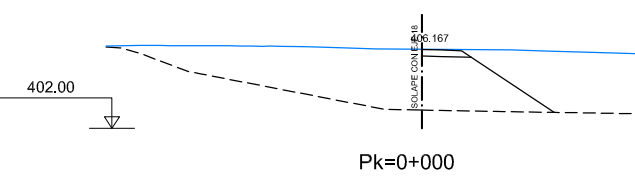
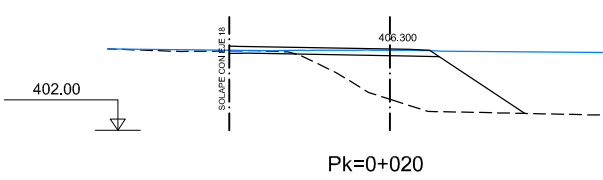
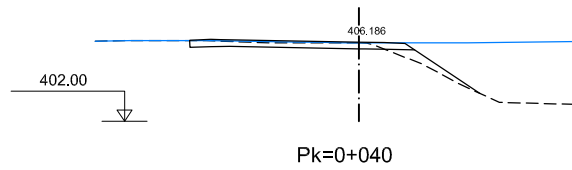
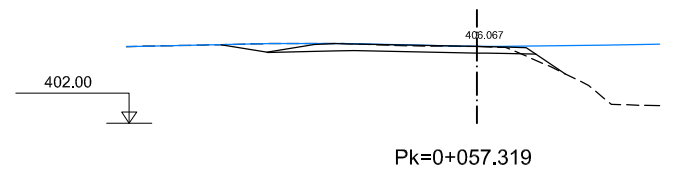

DIRECTORIO
 P:\1111404\FIC_VIE_MALPARTIDA\PLANS\Y_CONSTRUCCION
 FICHERO
 _2.6.3._PERF._TRANS._MALPARTIDAESTE.DWG
 REVISION
 09/10/2018
 IMPRESO
 09/10/2018

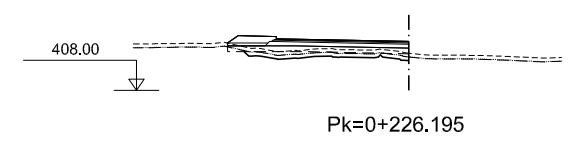
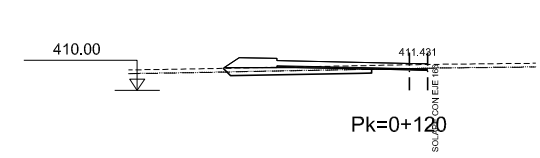
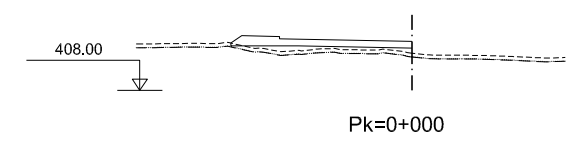
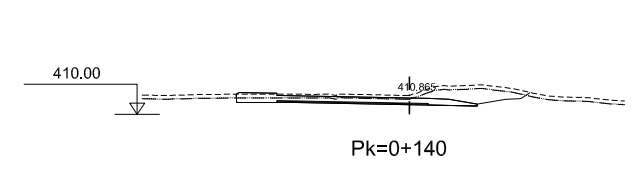
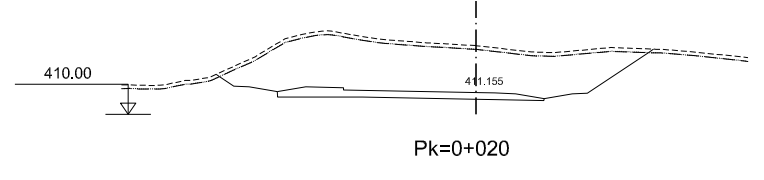
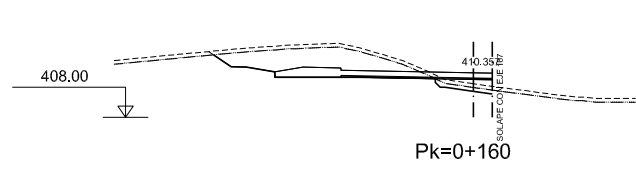
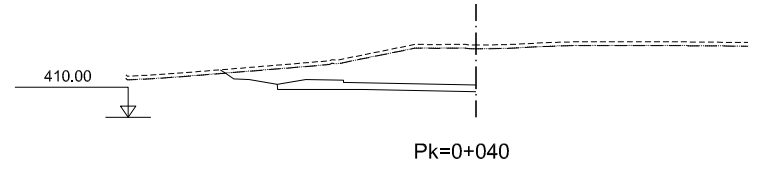
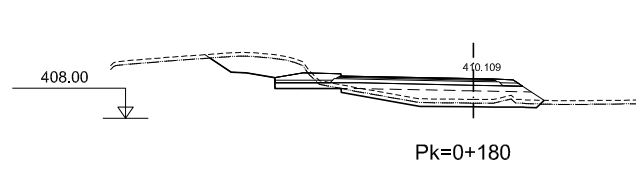
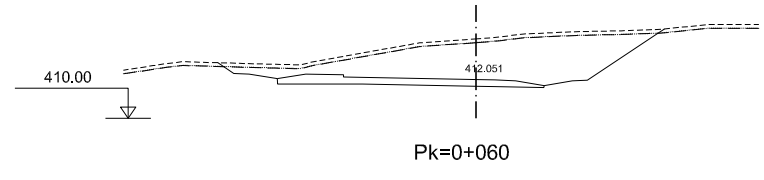
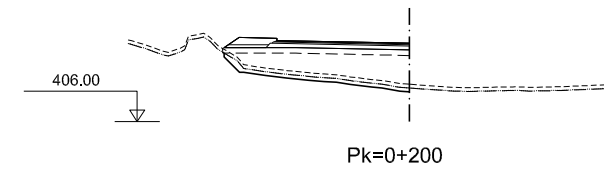
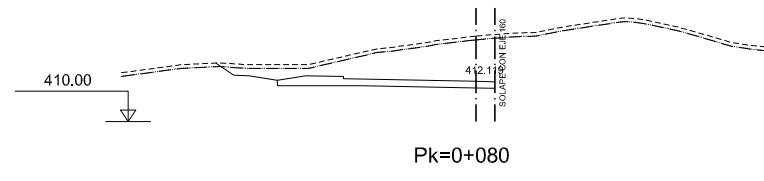
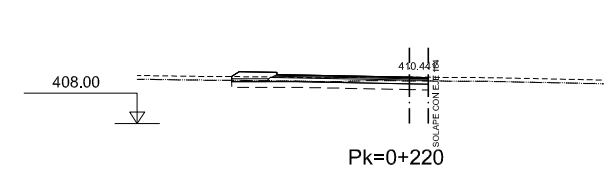
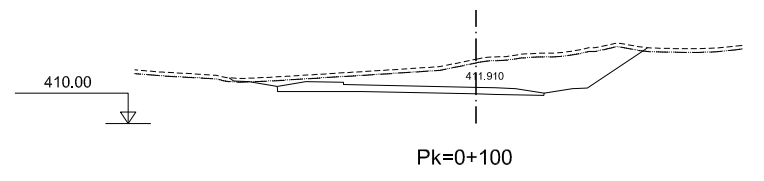

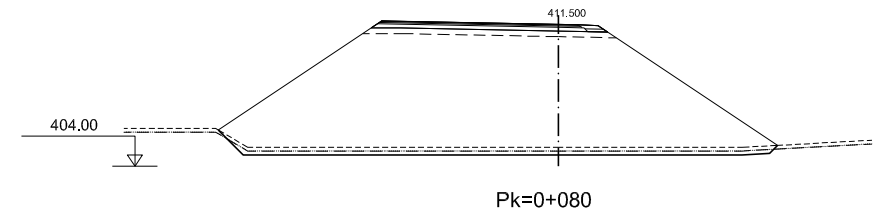
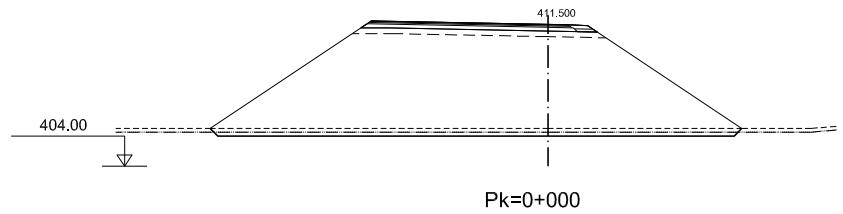
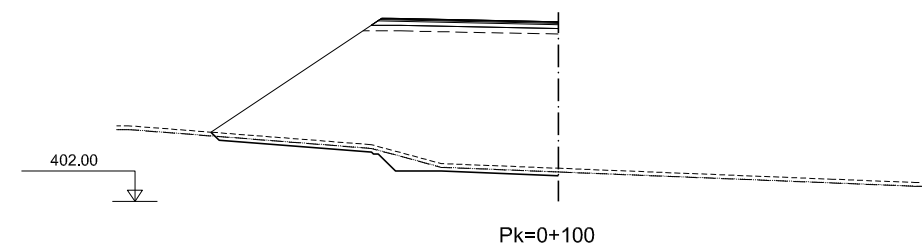
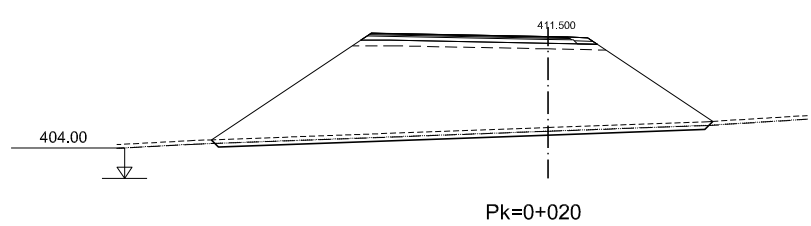
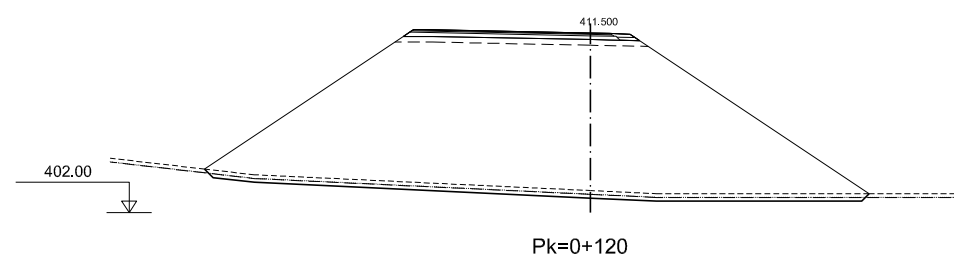
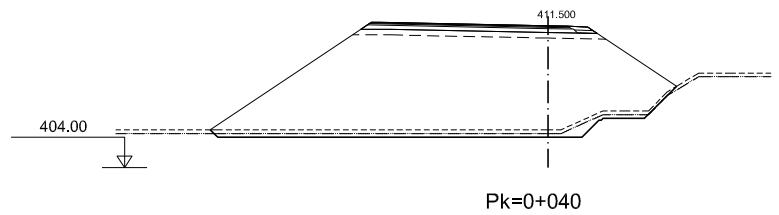
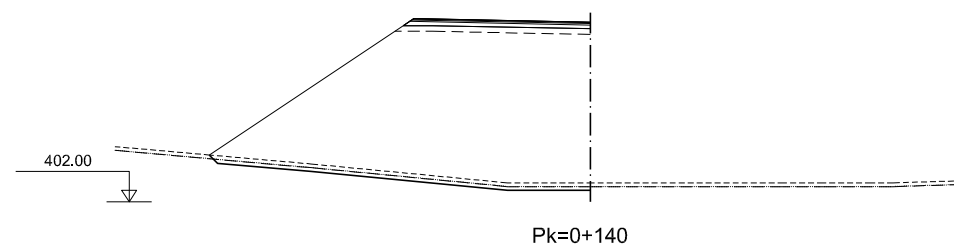
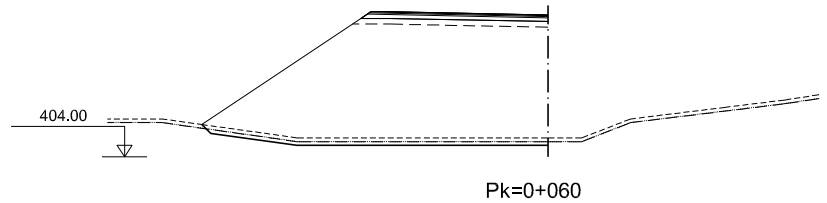

DIRECTORIO P:\1111404_KC_VIE_MALPARTIDA\PLANS\Y_CONSTRUCCION _2.6.3._PERF._TRANS._MALPARTIDAESTE.DWG FICHERO REVISION 09/10/2018 IMPRESO 09/10/2018



MINISTERIO DE FOMENTO

SECRETARÍA DE ESTADO DE INFRAESTRUCTURAS, TRANSPORTE Y VIVIENDA
 SECRETARÍA GENERAL DE INFRAESTRUCTURAS
 DIRECCIÓN GENERAL DE CARRETERAS
 DEMARCACIÓN DE CARRETERAS DEL ESTADO EN EXTREMADURA



CONSULTOR / ES:
 LOS I.C.C.P. AUTORES DEL PROYECTO:
 JOSÉ CARLOS RUBIO MATILLA JAVIER ENRIQUEZ RODRIGUEZ

EL I.C.C.P. DIRECTOR DEL PROYECTO:
 FERNANDO PEDRAZO MAJARREZ

EXAMINADO EL INGENIERO JEFE DE LA DEMARCACIÓN:
 JOSÉ MANUEL BLANCO SEGARRA

ESCALA:
 E:1/200
 EN ORIGINAL LINE A-1
 GRÁFICA

TÍTULO DEL PROYECTO:
 PROYECTO DE TRAZADO Y CONSTRUCCIÓN VARIANTE DE MALPARTIDA DE CÁCERES PROVINCIA DE CÁCERES "PRIMERA FASE CONSTRUCTIVA"

CLAVE:
 T2/12-CC-3520

Nº. PLANO:
 2.6.3.2

DESIGNACIÓN:
 PERFILES TRANSVERSALES SEMIENLACE MALPARTIDA ESTE GLORIETA NORTE

FECHA:
 JUNIO 2018
 HOJA 1 DE 2

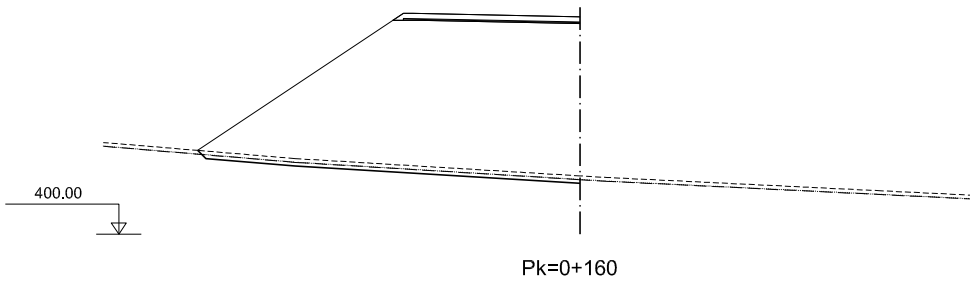
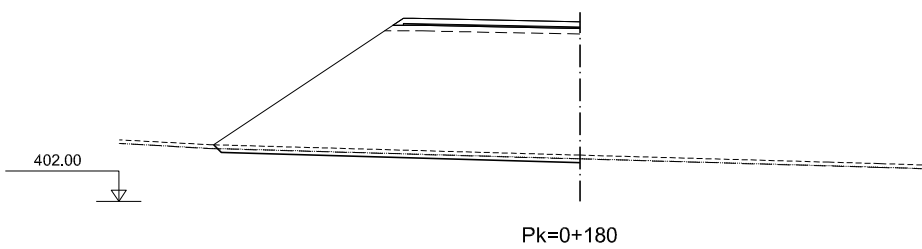
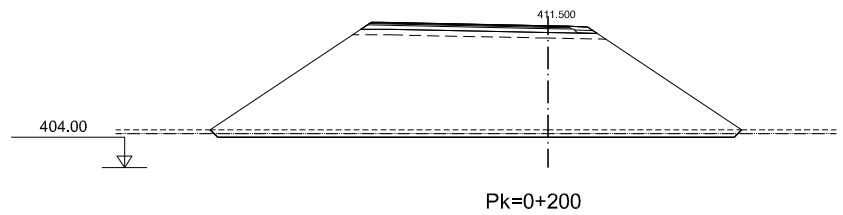
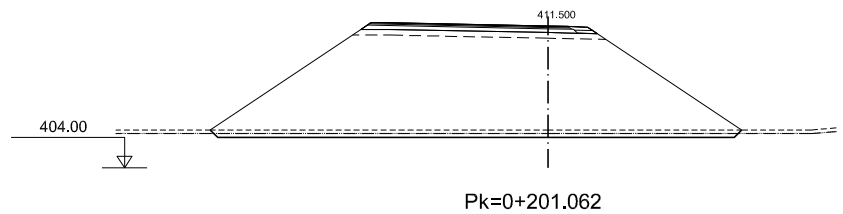

DIRECTORIO P:\1111404_KC_VIE_MALPARTIDA\PLANS\Y_CONSTRUCCION _2.6.3._PERF._TRANS._MALPARTIDAESTE.DWG IMPRESO 09/10/2018 REVISION 09/10/2018 FICHERO



MINISTERIO DE FOMENTO

SECRETARÍA DE ESTADO DE INFRAESTRUCTURAS, TRANSPORTE Y VIVIENDA
 SECRETARÍA GENERAL DE INFRAESTRUCTURAS
 DIRECCIÓN GENERAL DE CARRETERAS
 DEMARCACIÓN DE CARRETERAS DEL ESTADO EN EXTREMADURA



CONSULTOR / ES:
 LOS I.C.C.P. AUTORES DEL PROYECTO:
 JOSÉ CARLOS RUBIO MATILLA JAVIER ENRIQUEZ RODRIGUEZ

EL I.C.C.P. DIRECTOR DEL PROYECTO:
 FERNANDO PEDRAZO MAJARREZ

EXAMINADO EL INGENIERO JEFE DE LA DEMARCACIÓN:
 JOSÉ MANUEL BLANCO SEGARRA

ESCALA:
 E:1/200
 EN ORIGINAL LINE A-1 GRÁFICA

TÍTULO DEL PROYECTO:
 PROYECTO DE TRAZADO Y CONSTRUCCIÓN VARIANTE DE MALPARTIDA DE CÁCERES PROVINCIA DE CÁCERES "PRIMERA FASE CONSTRUCTIVA"

CLAVE:
 T2/12-CC-3520

N.º PLANO:
 2.6.3.2

DESIGNACIÓN:
 PERFILES TRANSVERSALES ENLACE MALPARTIDA ESTE GLORIETA NORTE

FECHA:
 JUNIO 2018
 HOJA 2 DE 2

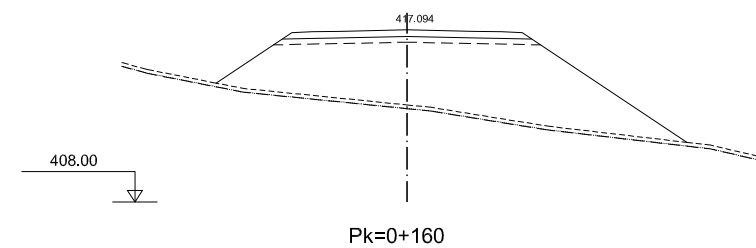
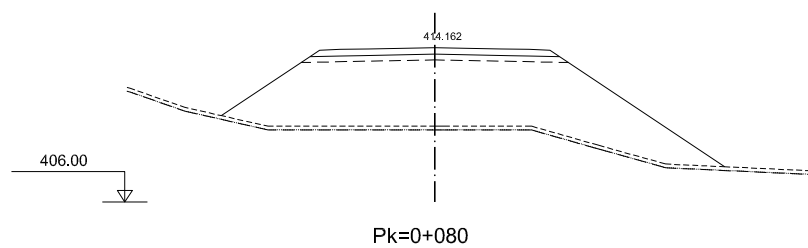
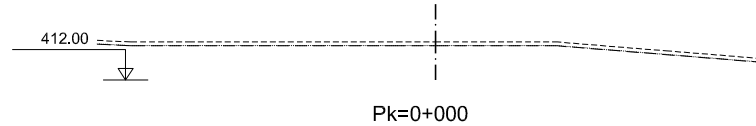
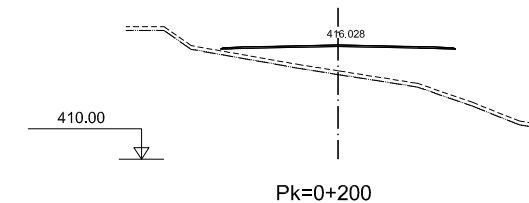
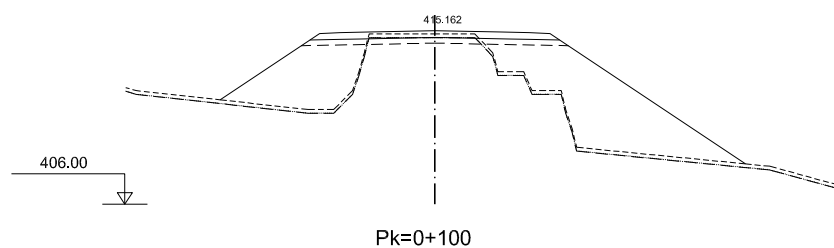
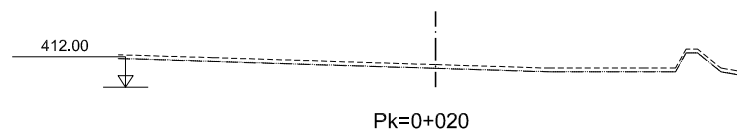
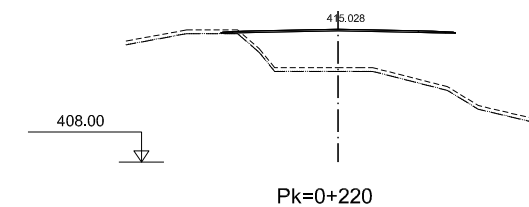
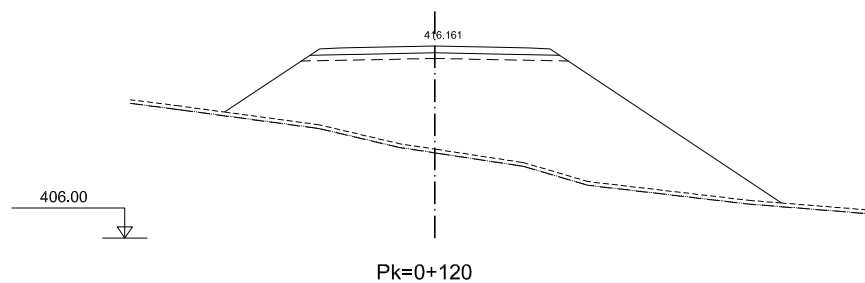
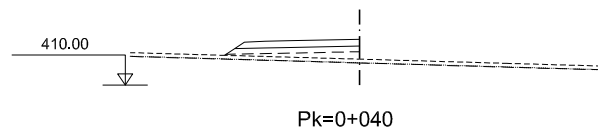
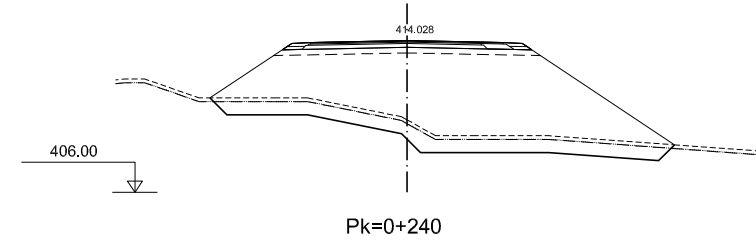
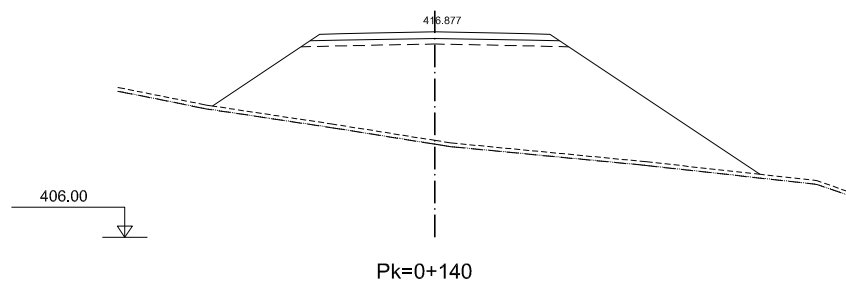
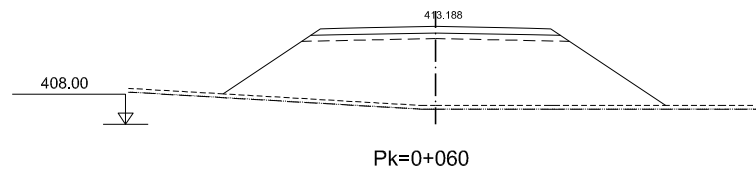

DIRECTORIO P:\1111404_KC_VIE_MALPARTIDA\PLANS\Y_CONSTRUCCION _2.6.3._PERF._TRANS._MALPARTIDAESTE.DWG IMPRESO 09/10/2018 REVISION 09/10/2018 FICHERO



GOBIERNO DE ESPAÑA
MINISTERIO DE FOMENTO

SECRETARÍA DE ESTADO DE INFRAESTRUCTURAS, TRANSPORTE Y VIVIENDA
SECRETARÍA GENERAL DE INFRAESTRUCTURAS
DIRECCIÓN GENERAL DE CARRETERAS
DEMARCACIÓN DE CARRETERAS DEL ESTADO EN EXTREMADURA

CONSULTOR / ES:
acciona
Ingeniería

LOS I.C.C.P. AUTORES DEL PROYECTO:
JOSÉ CARLOS RUBIO MATILLA
JAVIER ENRIQUEZ RODRIGUEZ

EL I.C.C.P. DIRECTOR DEL PROYECTO:
FERNANDO PEDRAZO MAJARREZ

EXAMINADO EL INGENIERO JEFE DE LA DEMARCACIÓN:
JOSÉ MANUEL BLANCO SEGARRA

ESCALA:
E:1/200
EN ORIGINAL LINE A-1
GRÁFICA

TÍTULO DEL PROYECTO:
PROYECTO DE TRAZADO Y CONSTRUCCIÓN VARIANTE DE MALPARTIDA DE CÁCERES PROVINCIA DE CÁCERES "PRIMERA FASE CONSTRUCTIVA"

CLAVE:
T2/12-CC-3520

Nº. PLANO:
2.6.3.3

DESIGNACIÓN:
PERFILES TRANSVERSALES ENLACE MALPARTIDA ESTE RAMAL 0

FECHA:
JUNIO 2018
HOJA 1 DE 2

DIRECTORIO P:\111404_KC_VIE_MALPARTIDA\PLANSY_CONSTRUCCION _2.6.3._PERF._TRANS._MALPARTIDAESTE.DWG IMPRESO 09/10/2018 REVISION 09/10/2018

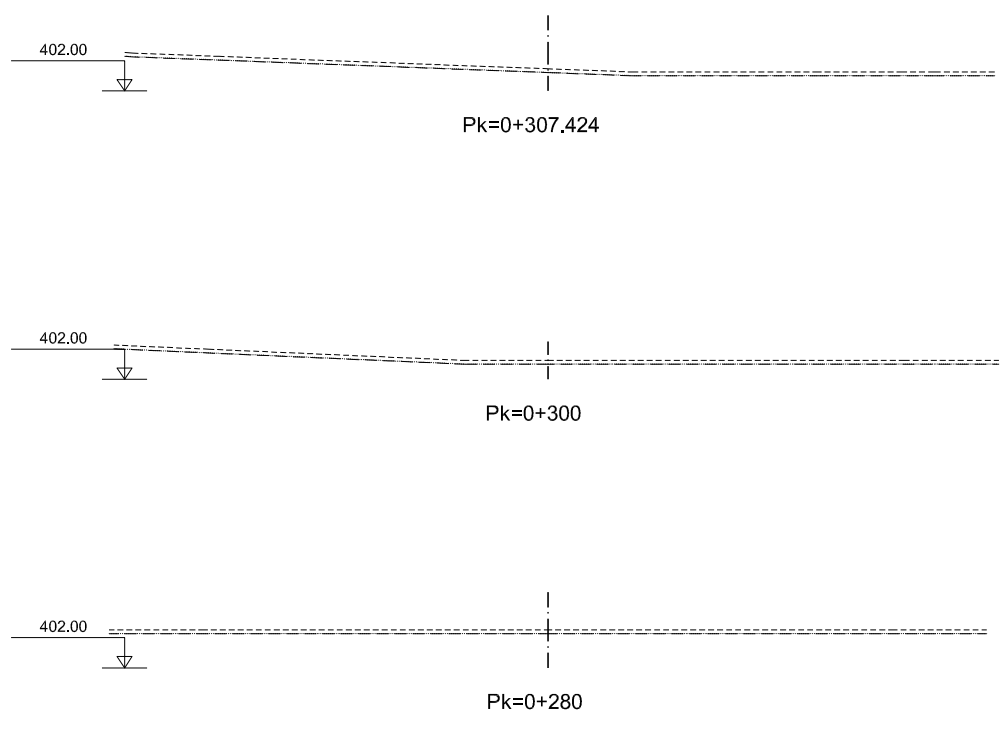

MINISTERIO DE FOMENTO

SECRETARÍA DE ESTADO DE INFRAESTRUCTURAS, TRANSPORTE Y VIVIENDA
 SECRETARÍA GENERAL DE INFRAESTRUCTURAS
 DIRECCIÓN GENERAL DE CARRETERAS
 DEMARCACIÓN DE CARRETERAS DEL ESTADO EN EXTREMADURA



CONSULTOR / ES:
 LOS I.C.C.P. AUTORES DEL PROYECTO:
 JOSÉ CARLOS RUBIO MATILLA JAVIER ENRIQUEZ RODRIGUEZ

EL I.C.C.P. DIRECTOR DEL PROYECTO:
 FERNANDO PEDRAZO MAJARREZ

EXAMINADO EL INGENIERO JEFE DE LA DEMARCACIÓN:
 JOSÉ MANUEL BLANCO SEGARRA

ESCALA:
 E:1/200
 EN ORIGINAL LINE A-1 GRÁFICA

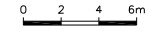

TÍTULO DEL PROYECTO:
 PROYECTO DE TRAZADO Y CONSTRUCCIÓN VARIANTE DE MALPARTIDA DE CÁCERES PROVINCIA DE CÁCERES "PRIMERA FASE CONSTRUCTIVA"

CLAVE:
 T2/12-CC-3520

N.º PLANO:
 2.6.3.3

DESIGNACIÓN:
 PERFILES TRANSVERSALES ENLACE MALPARTIDA ESTE RAMAL 0

FECHA:
 JUNIO 2018
 HOJA 2 DE 2

DIRECTORIO P:\111404_KC_VIE_MALPARTIDA\PLANS\Y_CONSTRUCCION _2.6.3._PERF._TRANS._MALPARTIDAESTE.DWG FICHERO IMPRESO 09/10/2018 REVISION 09/10/2018

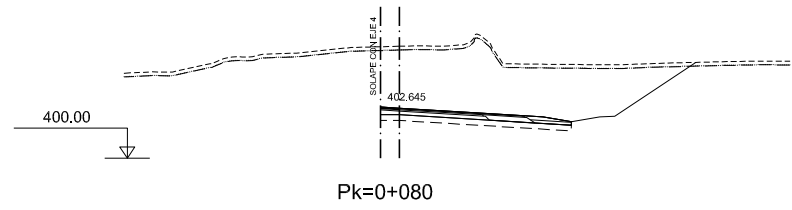

Pk=0+080

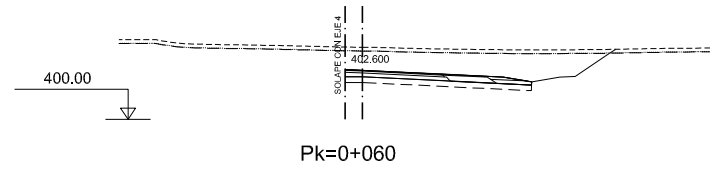

Pk=0+060

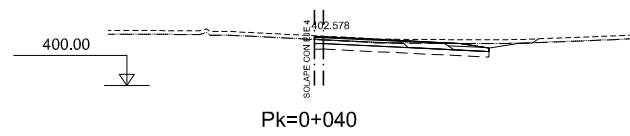

Pk=0+040

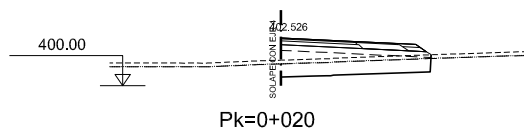

Pk=0+020

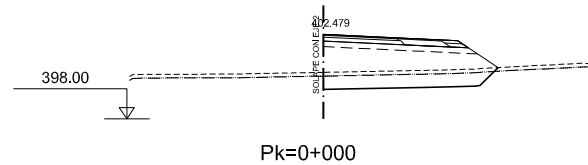

Pk=0+000

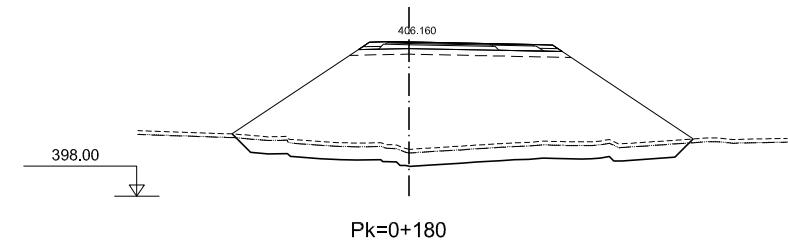

Pk=0+180

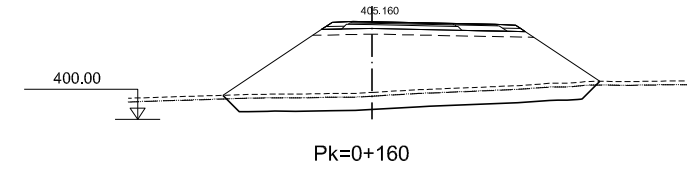

Pk=0+160

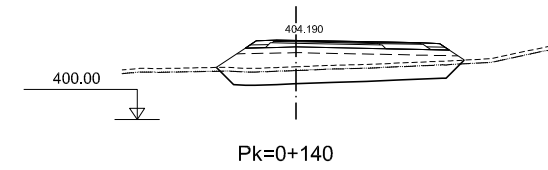

Pk=0+140

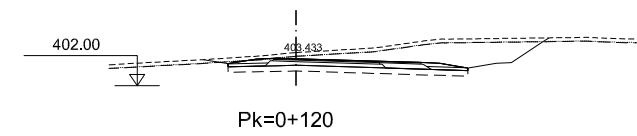

Pk=0+120

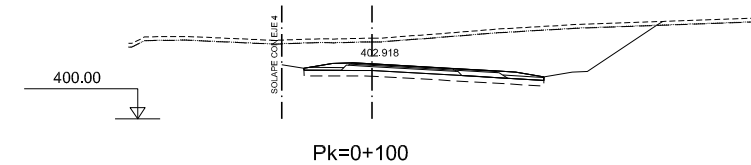

Pk=0+100



GOBIERNO DE ESPAÑA
MINISTERIO DE FOMENTO

SECRETARÍA DE ESTADO DE INFRAESTRUCTURAS, TRANSPORTE Y VIVIENDA
SECRETARÍA GENERAL DE INFRAESTRUCTURAS
DIRECCIÓN GENERAL DE CARRETERAS
DEMARCACIÓN DE CARRETERAS DEL ESTADO EN EXTREMADURA

CONSULTOR / ES:
acciona
Ingeniería

LOS I.C.C.P. AUTORES DEL PROYECTO:
JOSÉ CARLOS RUBIO MATILLA
JAVIER ENRIQUÉZ RODRÍGUEZ

EL I.C.C.P. DIRECTOR DEL PROYECTO:
FERNANDO PEDRAZO MAJARRÉZ

EXAMINADO EL INGENIERO JEFE DE LA DEMARCACIÓN:
JOSÉ MANUEL BLANCO SEGARRA

ESCALA:
E:1/200
EN ORIGINAL LINE A-1



TÍTULO DEL PROYECTO:
PROYECTO DE TRAZADO Y CONSTRUCCIÓN VARIANTE DE MALPARTIDA DE CÁCERES PROVINCIA DE CÁCERES "PRIMERA FASE CONSTRUCTIVA"

CLAVE:
T2/12-CC-3520

Nº. PLANO:
2.6.3.4

DESIGNACIÓN:
PERFILES TRANSVERSALES ENLACE MALPARTIDA ESTE RAMAL 1

FECHA:
JUNIO 2018
HOJA 1 DE 2

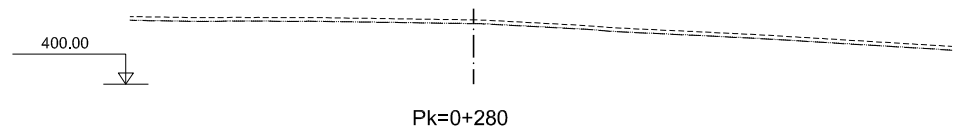

Pk=0+280

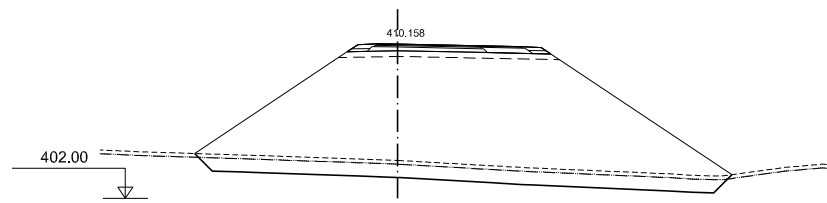

Pk=0+260

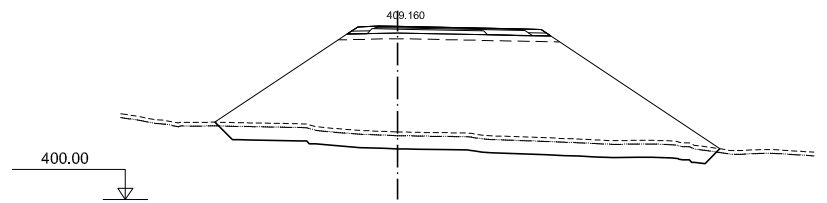

Pk=0+240

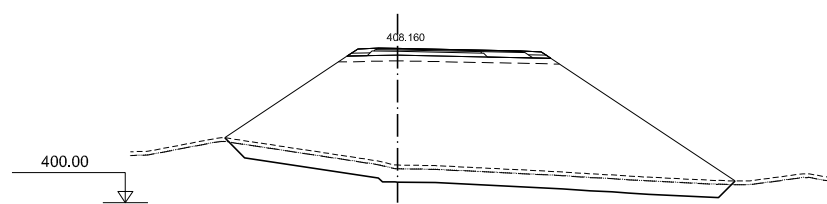

Pk=0+220



Pk=0+306.749

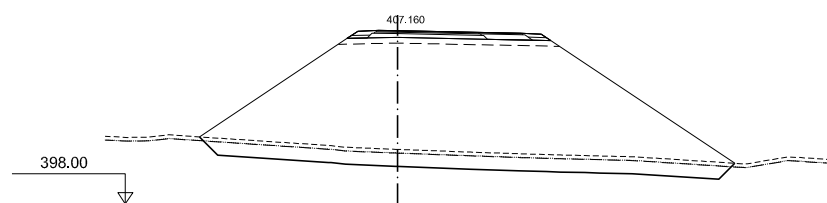

Pk=0+200



Pk=0+300

DIRECTORIO P:\111404_KC_VIE_MALPARTIDA\PLANS\Y_CONSTRUCCION _2.6.3._PERF._TRANS._MALPARTIDAESTE.DWG IMPRESO 09/10/2018 REVISION 09/10/2018 FICHERO



GOBIERNO DE ESPAÑA
MINISTERIO DE FOMENTO

SECRETARÍA DE ESTADO DE INFRAESTRUCTURAS, TRANSPORTE Y VIVIENDA
SECRETARÍA GENERAL DE INFRAESTRUCTURAS
DIRECCIÓN GENERAL DE CARRETERAS
DEMARCACIÓN DE CARRETERAS DEL ESTADO EN EXTREMADURA



CONSULTOR / ES:
LOS I.C.C.P. AUTORES DEL PROYECTO:
JOSÉ CARLOS RUBIO MATILLA
JAVIER ENRIQUEZ RODRIGUEZ

EL I.C.C.P. DIRECTOR DEL PROYECTO:
FERNANDO PEDRAZO MAJARREZ

EXAMINADO EL INGENIERO JEFE DE LA DEMARCACIÓN:
JOSÉ MANUEL BLANCO SEGARRA

ESCALA:
E:1/200
EN ORIGINAL LINE A-1



TÍTULO DEL PROYECTO:
PROYECTO DE TRAZADO Y CONSTRUCCIÓN VARIANTE DE MALPARTIDA DE CÁCERES PROVINCIA DE CÁCERES "PRIMERA FASE CONSTRUCTIVA"

CLAVE:
T2/12-CC-3520

Nº. PLANO:
2.6.3.4

DESIGNACIÓN:
PERFILES TRANSVERSALES ENLACE MALPARTIDA ESTE RAMAL 1

FECHA:
JUNIO 2018
HOJA 2 DE 2

DIRECTORIO P:\1111404_KC_VIE_MALPARTIDA\PLANS\Y_CONSTRUCCION _2.6.3._PERF._TRANS._MALPARTIDAESTE.DWG FICHERO REVISION 09/10/2018 IMPRESO 09/10/2018

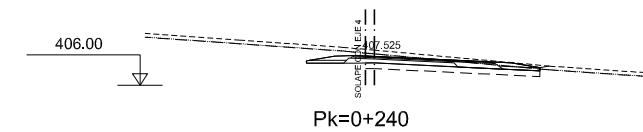
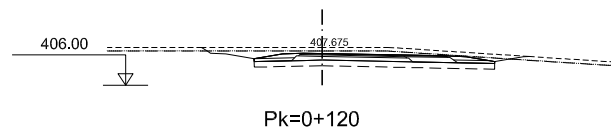
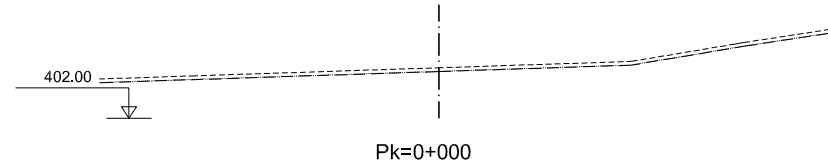
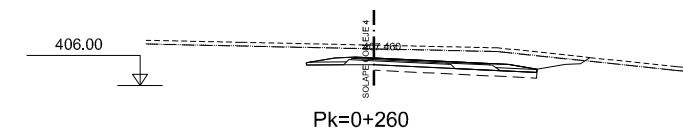
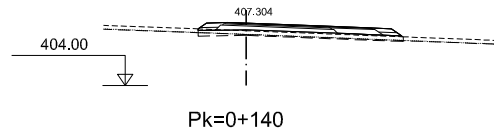
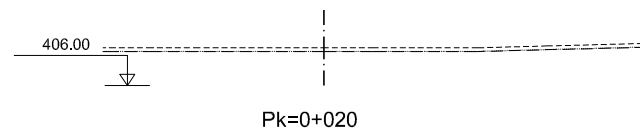
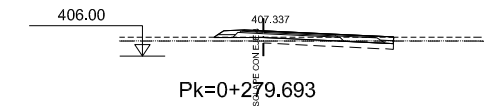
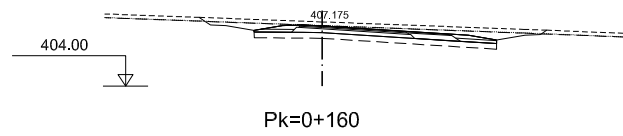
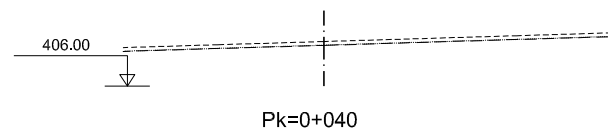
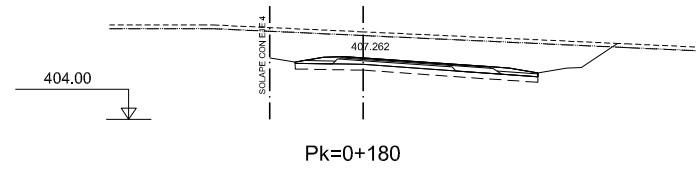
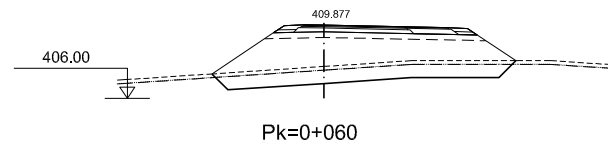
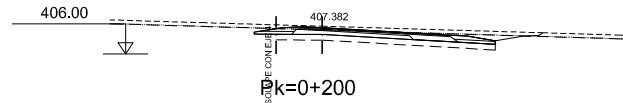
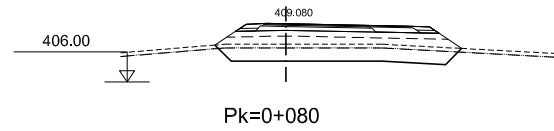
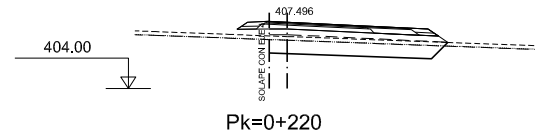
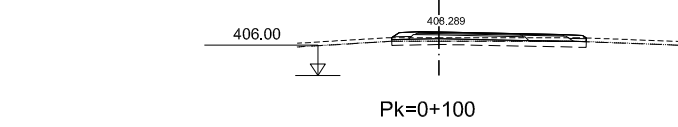

GOBIERNO DE ESPAÑA
MINISTERIO DE FOMENTO

SECRETARÍA DE ESTADO DE INFRAESTRUCTURAS, TRANSPORTE Y VIVIENDA
SECRETARÍA GENERAL DE INFRAESTRUCTURAS
DIRECCIÓN GENERAL DE CARRETERAS
DEMARCACIÓN DE CARRETERAS DEL ESTADO EN EXTREMADURA

CONSULTOR / ES:
acciona
Ingeniería

LOS I.C.C.P. AUTORES DEL PROYECTO:
JOSÉ CARLOS RUBIO MATILLA
JAVIER ENRIQUEZ RODRIGUEZ

EL I.C.C.P. DIRECTOR DEL PROYECTO:
FERNANDO PEDRAZO MAJARREZ

EXAMINADO EL INGENIERO JEFE DE LA DEMARCACIÓN:
JOSÉ MANUEL BLANCO SEGARRA

ESCALA:
E:1/200
EN ORIGINAL LINE A-1



TÍTULO DEL PROYECTO:
PROYECTO DE TRAZADO Y CONSTRUCCIÓN VARIANTE DE MALPARTIDA DE CÁCERES PROVINCIA DE CÁCERES "PRIMERA FASE CONSTRUCTIVA"

CLAVE:
T2/12-CC-3520

Nº. PLANO:
2.6.3.5

DESIGNACIÓN:
PERFILES TRANSVERSALES ENLACE MALPARTIDA ESTE RAMAL 2

FECHA:
JUNIO 2018
HOJA 1 DE 1

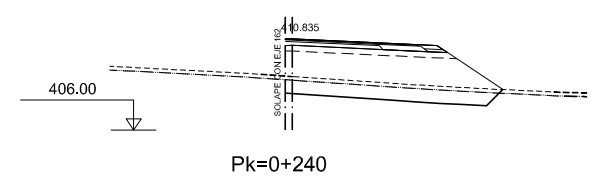
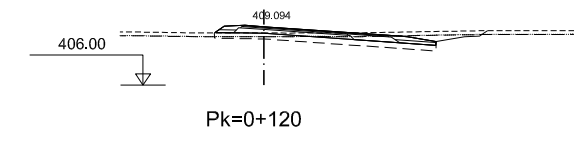
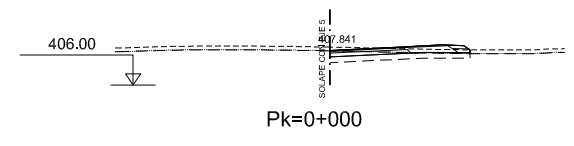
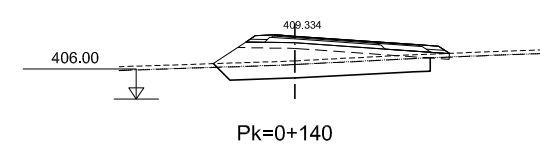
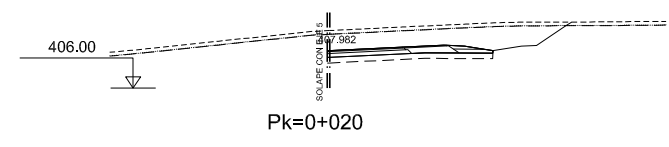
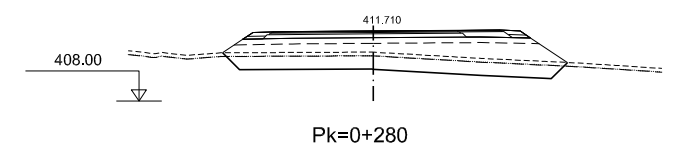
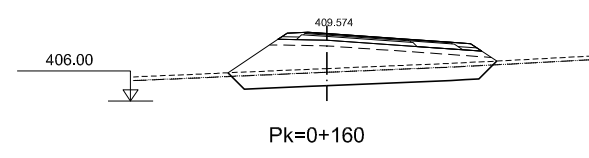
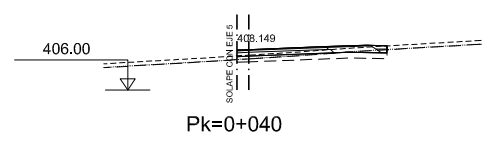
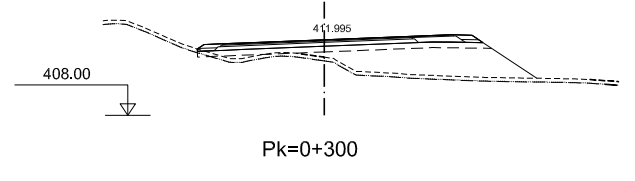
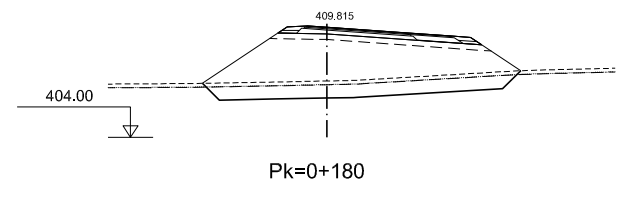
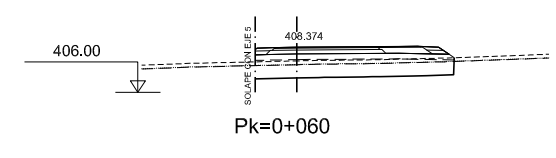
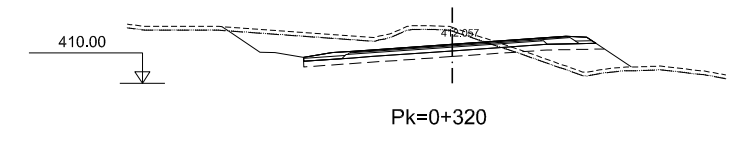
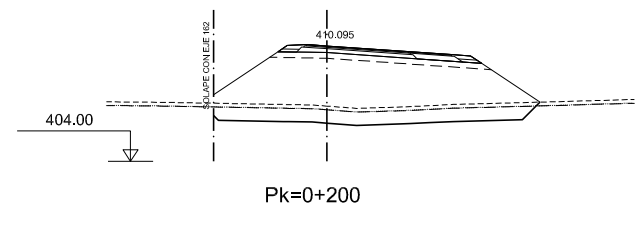
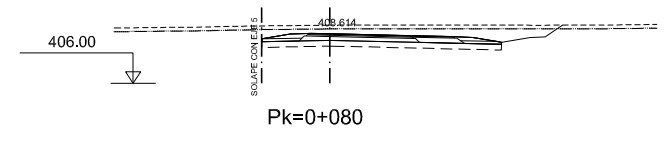
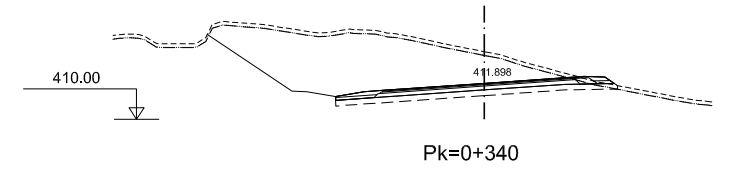
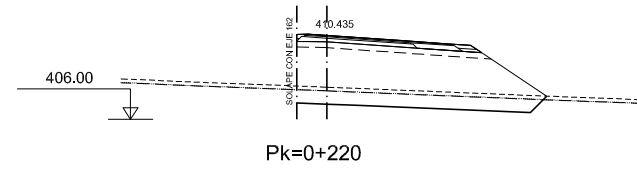
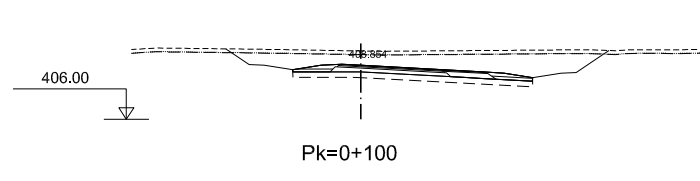

DIRECTORIO
 P:\111404\FIC_VIE_MALPARTIDA\PLANS\Y_CONSTRUCCION
 FICHERO
 2.6.3_PERF_TRANS_MALPARTIDAESTE.DWG
 REVISION
 09/10/2018
 IMPRESO
 09/10/2018



GOBIERNO DE ESPAÑA
MINISTERIO DE FOMENTO

SECRETARÍA DE ESTADO DE INFRAESTRUCTURAS, TRANSPORTE Y VIVIENDA
SECRETARÍA GENERAL DE INFRAESTRUCTURAS
DIRECCIÓN GENERAL DE CARRETERAS
DEMARCACIÓN DE CARRETERAS DEL ESTADO EN EXTREMADURA



CONSULTOR / ES:
LOS I.C.C.P. AUTORES DEL PROYECTO:
JOSÉ CARLOS RUBIO MATILLA
JAVIER ENRIQUÉZ RODRÍGUEZ

EL I.C.C.P. DIRECTOR DEL PROYECTO:
FERNANDO PEDRAZO MAJARREZ

EXAMINADO EL INGENIERO JEFE DE LA DEMARCACIÓN:
JOSÉ MANUEL BLANCO SEGARRA

ESCALA:
E:1/200
EN ORIGINAL LINE A-1
GRÁFICA

TÍTULO DEL PROYECTO:
PROYECTO DE TRAZADO Y CONSTRUCCIÓN VARIANTE DE MALPARTIDA DE CÁCERES PROVINCIA DE CÁCERES "PRIMERA FASE CONSTRUCTIVA"

CLAVE:
T2/12-CC-3520

Nº. PLANO:
2.6.3.6

DESIGNACIÓN:
PERFILES TRANSVERSALES ENLACE MALPARTIDA ESTE RAMAL 3

FECHA:
JUNIO 2018
HOJA 1 DE 2

DIRECTORIO P:\1111404_KC_VIE_MALPARTIDA\PLANS\Y_CONSTRUCCION _2.6.3._PERF._TRANS._MALPARTIDAESTE.DWG FICHERO REVISION 09/10/2018 IMPRESO 09/10/2018

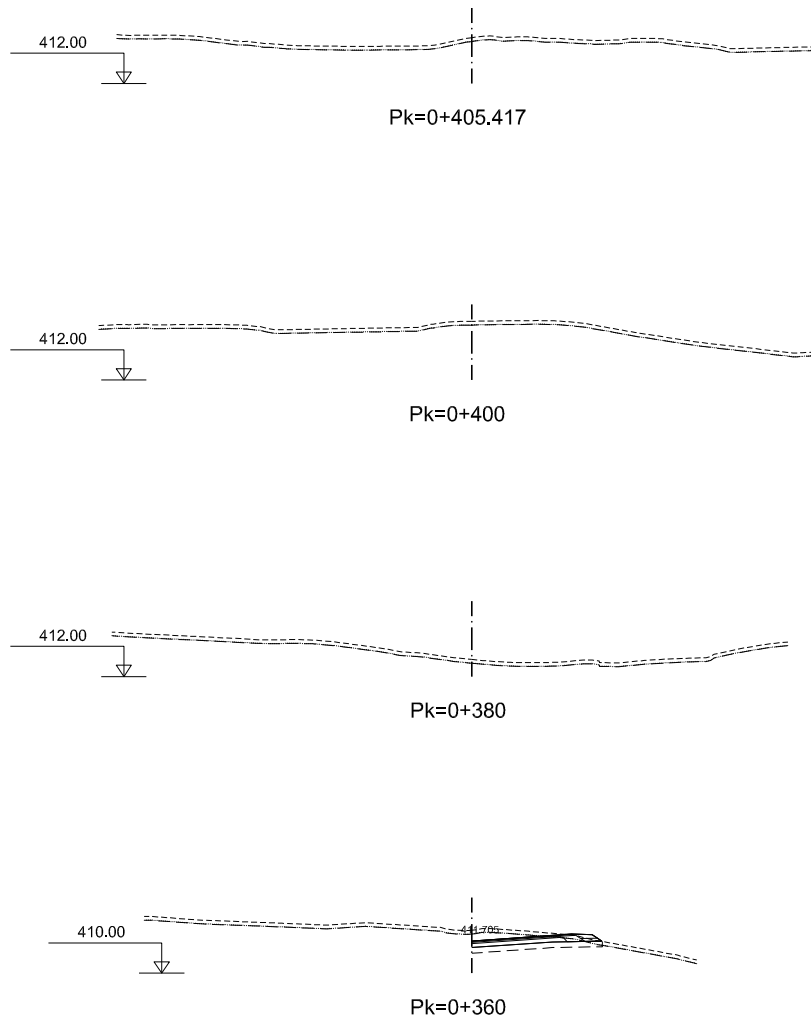

MINISTERIO DE FOMENTO

SECRETARÍA DE ESTADO DE INFRAESTRUCTURAS, TRANSPORTE Y VIVIENDA
 SECRETARÍA GENERAL DE INFRAESTRUCTURAS
 DIRECCIÓN GENERAL DE CARRETERAS
 DEMARCACIÓN DE CARRETERAS DEL ESTADO EN EXTREMADURA



CONSULTOR / ES:
 LOS I.C.C.P. AUTORES DEL PROYECTO:
 JOSÉ CARLOS RUBIO MATILLA JAVIER ENRIQUEZ RODRIGUEZ

EL I.C.C.P. DIRECTOR DEL PROYECTO:
 FERNANDO PEDRAZO MAJARREZ

EXAMINADO EL INGENIERO JEFE DE LA DEMARCACIÓN:
 JOSÉ MANUEL BLANCO SEGARRA

ESCALA:
 E:1/200
 EN ORIGINAL LINE A-1 GRÁFICA

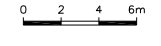

TÍTULO DEL PROYECTO:
 PROYECTO DE TRAZADO Y CONSTRUCCIÓN VARIANTE DE MALPARTIDA DE CÁCERES PROVINCIA DE CÁCERES "PRIMERA FASE CONSTRUCTIVA"

CLAVE:
 T2/12-CC-3520

N.º PLANO:
 2.6.3.6

DESIGNACIÓN:
 PERFILES TRANSVERSALES ENLACE MALPARTIDA ESTE RAMAL 3

FECHA:
 JUNIO 2018
 HOJA 2 DE 2

DIRECTORIO P:\111404_KC_VIE_MALPARTIDA\PLANS\Y_CONSTRUCCION
 FICHERO _2.6.3._PERF._TRANS._MALPARTIDAESTE.DWG
 REVISION 09/10/2018
 IMPRESO 09/10/2018

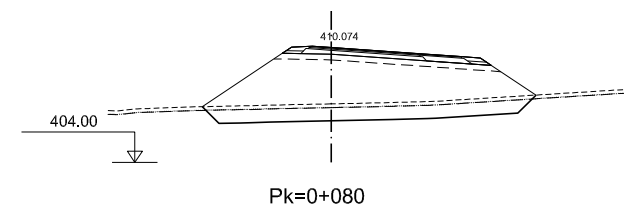
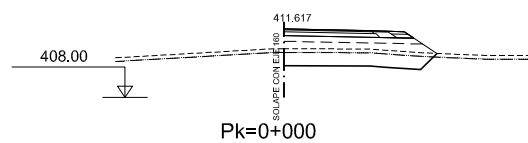
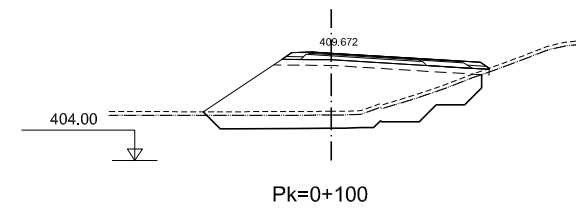
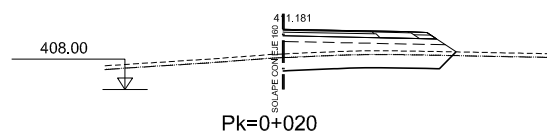
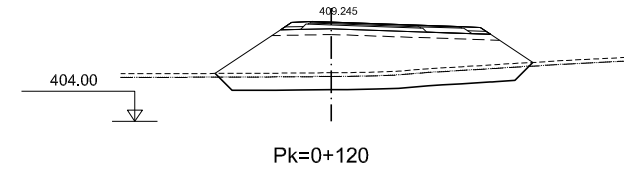
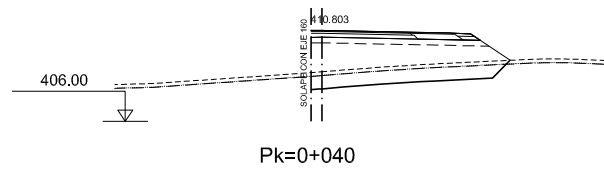
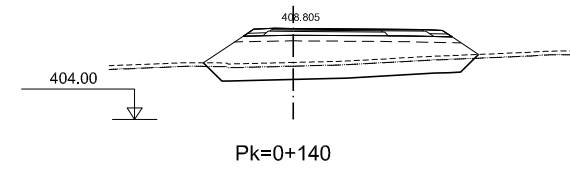
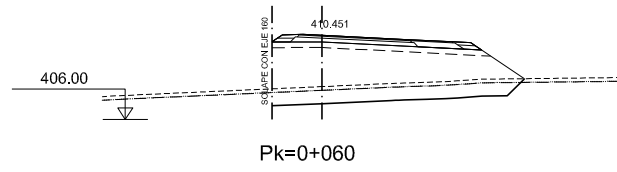

GOBIERNO DE ESPAÑA
MINISTERIO DE FOMENTO

SECRETARÍA DE ESTADO DE INFRAESTRUCTURAS, TRANSPORTE Y VIVIENDA
SECRETARÍA GENERAL DE INFRAESTRUCTURAS
DIRECCIÓN GENERAL DE CARRETERAS
DEMARCAIÓN DE CARRETERAS DEL ESTADO EN EXTREMADURA



CONSULTOR / ES:
LOS I.C.C.P. AUTORES DEL PROYECTO:
JOSÉ CARLOS RUBIO MATILLA
JAVIER ENRIQUEZ RODRIGUEZ

EL I.C.C.P. DIRECTOR DEL PROYECTO:
FERNANDO PEDRAZO MAJARREZ

EXAMINADO EL INGENIERO JEFE DE LA DEMARCAIÓN:
JOSÉ MANUEL BLANCO SEGARRA

ESCALA:
E:1/200
EN ORIGINAL LINE A-1



TÍTULO DEL PROYECTO:
PROYECTO DE TRAZADO Y CONSTRUCCIÓN VARIANTE DE MALPARTIDA DE CÁCERES PROVINCIA DE CÁCERES "PRIMERA FASE CONSTRUCTIVA"

CLAVE:
T2/12-CC-3520

Nº. PLANO:
2.6.3.7

DESIGNACIÓN:
PERFILES TRANSVERSALES ENLACE MALPARTIDA ESTE RAMAL 4

FECHA:
JUNIO 2018
HOJA 1 DE 2

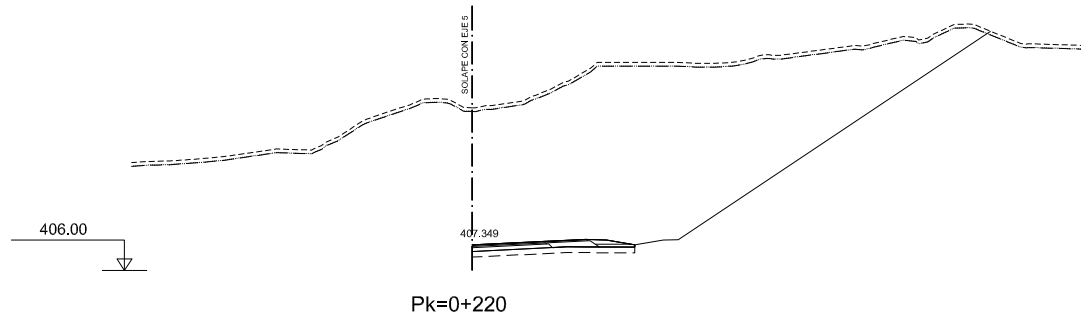

Pk=0+220

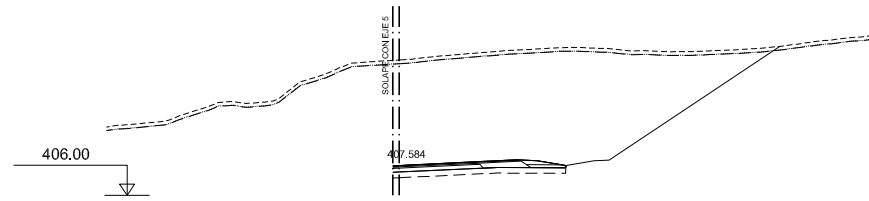

Pk=0+200

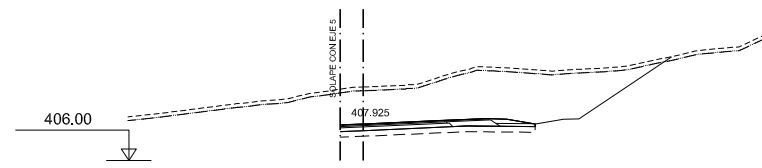

Pk=0+180

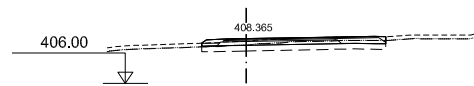

Pk=0+160

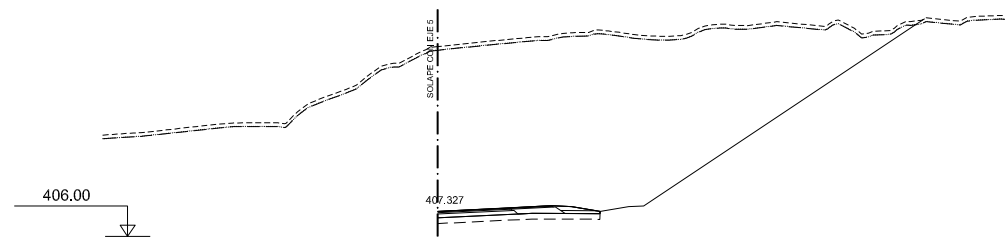

Pk=0+222.098

DIRECTORIO P:\1111404_KC_VIE_MALPARTIDA\PLANS\Y_CONSTRUCCION...2.6.3._PERF._TRANS._MALPARTIDAESTE.DWG IMPRESO 09/10/2018 REVISION 09/10/2018



GOBIERNO DE ESPAÑA
MINISTERIO DE FOMENTO

SECRETARÍA DE ESTADO DE INFRAESTRUCTURAS, TRANSPORTE Y VIVIENDA
SECRETARÍA GENERAL DE INFRAESTRUCTURAS
DIRECCIÓN GENERAL DE CARRETERAS
DEMARCACIÓN DE CARRETERAS DEL ESTADO EN EXTREMADURA



CONSULTOR / ES:
LOS I.C.C.P. AUTORES DEL PROYECTO:
JOSÉ CARLOS RUBIO MATILLA
JAVIER ENRIQUEZ RODRIGUEZ

EL I.C.C.P. DIRECTOR DEL PROYECTO:
FERNANDO PEDRAZO MAJARREZ

EXAMINADO EL INGENIERO JEFE DE LA DEMARCACIÓN:
JOSÉ MANUEL BLANCO SEGARRA

ESCALA:
E:1/200
EN ORIGINAL LINE A-1



TÍTULO DEL PROYECTO:
PROYECTO DE TRAZADO Y CONSTRUCCIÓN VARIANTE DE MALPARTIDA DE CÁCERES PROVINCIA DE CÁCERES "PRIMERA FASE CONSTRUCTIVA"

CLAVE:
T2/12-CC-3520

Nº. PLANO:
2.6.3.7

DESIGNACIÓN:
PERFILES TRANSVERSALES ENLACE MALPARTIDA ESTE RAMAL 4

FECHA:
JUNIO 2018
HOJA 2 DE 2

DIRECTORIO P:\1111404_KC_VIE_MALPARTIDA\PLANS\Y_CONSTRUCCION _2.6.3._PERF_TRANS_MALPARTIDAESTE.DWG FICHERO IMPRESO 09/10/2018 REVISION 09/10/2018

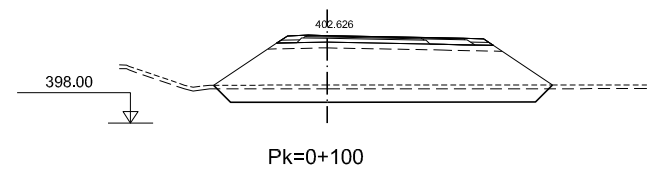

Pk=0+100

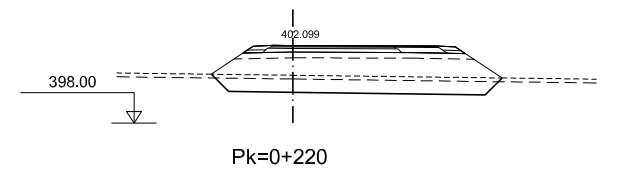

Pk=0+220

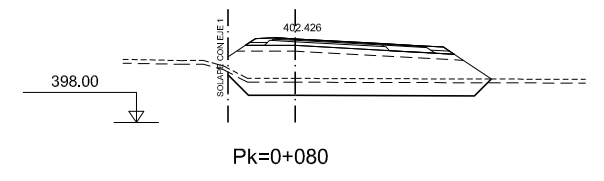

Pk=0+080

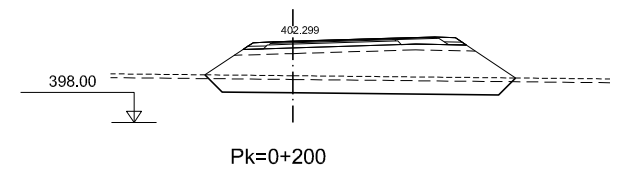

Pk=0+200

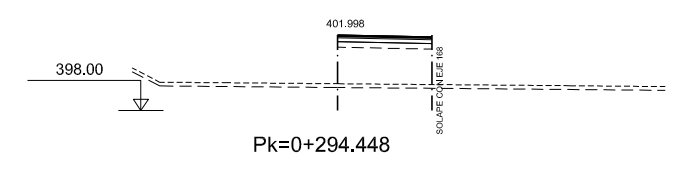

Pk=0+294.448

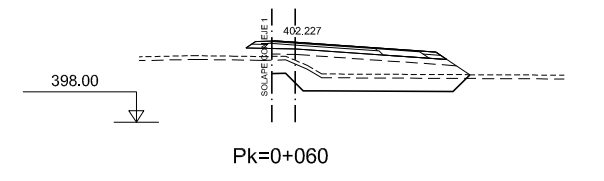

Pk=0+060

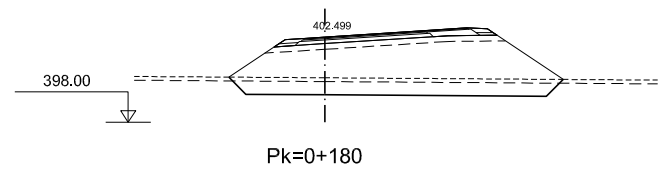

Pk=0+180

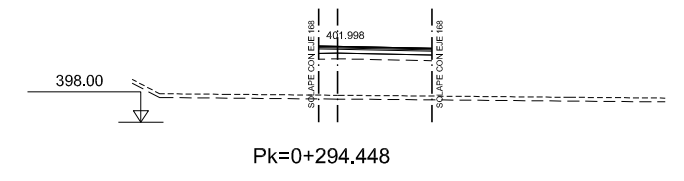

Pk=0+294.448

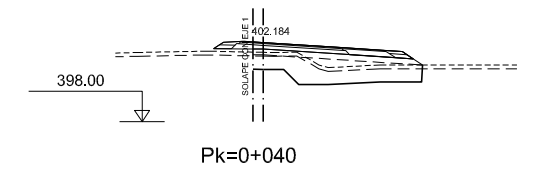

Pk=0+040

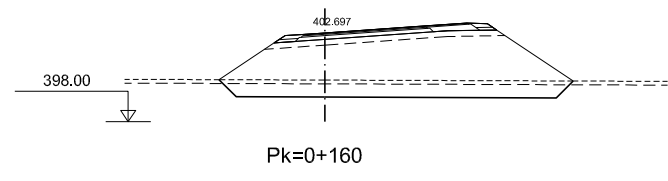

Pk=0+160

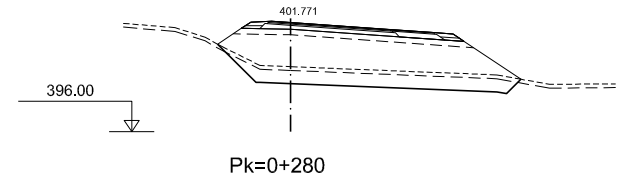

Pk=0+280

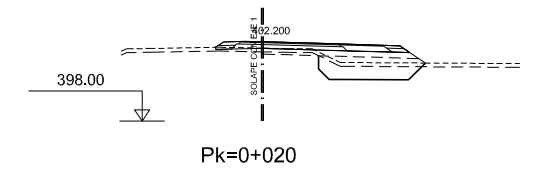

Pk=0+020

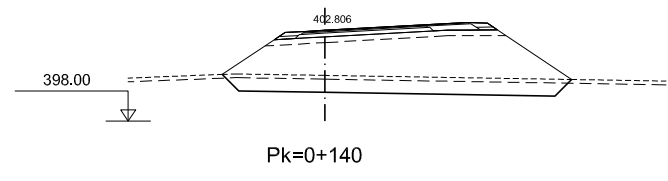

Pk=0+140

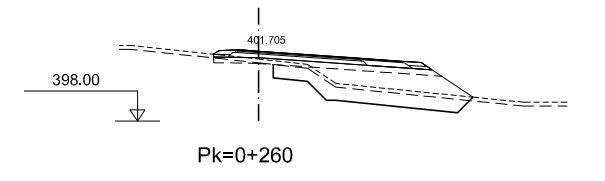

Pk=0+260

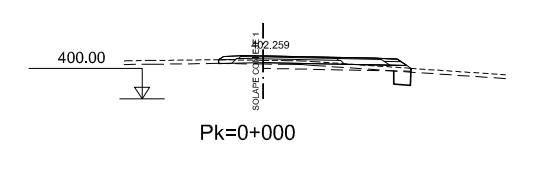

Pk=0+000

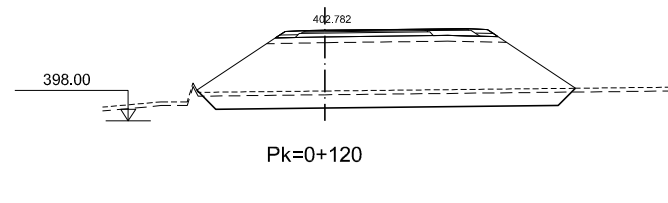

Pk=0+120

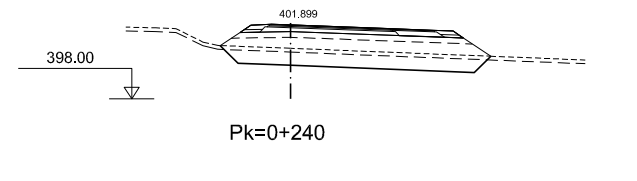

Pk=0+240



GOBIERNO DE ESPAÑA
MINISTERIO DE FOMENTO

SECRETARÍA DE ESTADO DE INFRAESTRUCTURAS, TRANSPORTE Y VIVIENDA
SECRETARÍA GENERAL DE INFRAESTRUCTURAS
DIRECCIÓN GENERAL DE CARRETERAS
DEMARCACIÓN DE CARRETERAS DEL ESTADO EN EXTREMADURA

CONSULTOR / ES:
acciona
Ingeniería

LOS I.C.C.P. AUTORES DEL PROYECTO:
JOSÉ CARLOS RUBIO MATILLA
JAVIER ENRIQUEZ RODRIGUEZ

EL I.C.C.P. DIRECTOR DEL PROYECTO:
FERNANDO PEDRAZO MAJARREZ

EXAMINADO EL INGENIERO JEFE DE LA DEMARCACIÓN:
JOSÉ MANUEL BLANCO SEGARRA

ESCALA:
E:1/200
EN ORIGINAL LINE A-1

TÍTULO DEL PROYECTO:
PROYECTO DE TRAZADO Y CONSTRUCCIÓN VARIANTE DE MALPARTIDA DE CÁCERES PROVINCIA DE CÁCERES "PRIMERA FASE CONSTRUCTIVA"

CLAVE:
T2/12-CC-3520

Nº. PLANO:
2.6.3.8

DESIGNACIÓN:
PERFILES TRANSVERSALES ENLACE MALPARTIDA ESTE RAMAL 5

FECHA:
JUNIO 2018
HOJA 1 DE 1

DIRECTORIO P:\111404_KC_VIE_MALPARTIDA\PLANSY_CONSTRUCCION _2.6.3._PERF._TRANS._MALPARTIDAESTE.DWG IMPRESO 09/10/2018 REVISION 09/10/2018

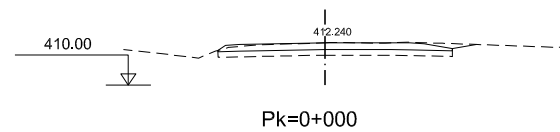
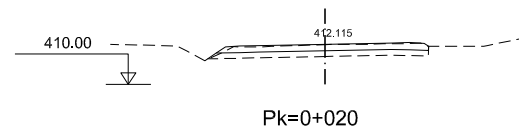
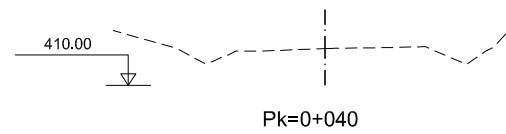
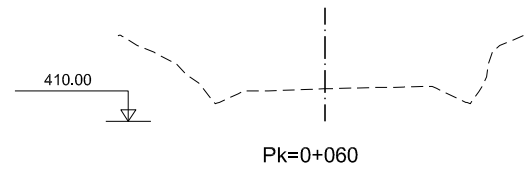
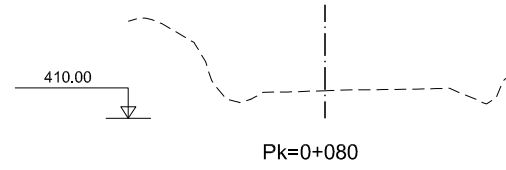
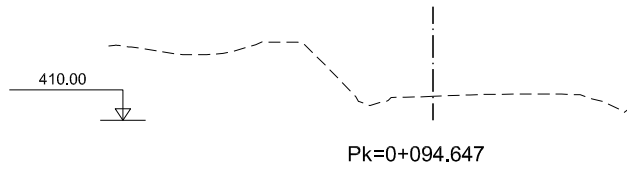

MINISTERIO DE FOMENTO

SECRETARÍA DE ESTADO DE INFRAESTRUCTURAS, TRANSPORTE Y VIVIENDA
 SECRETARÍA GENERAL DE INFRAESTRUCTURAS
 DIRECCIÓN GENERAL DE CARRETERAS
 DEMARCACIÓN DE CARRETERAS DEL ESTADO EN EXTREMADURA



CONSULTOR / ES:
 LOS I.C.C.P. AUTORES DEL PROYECTO:
 JOSÉ CARLOS RUBIO MATILLA JAVIER ENRIQUÉZ RODRÍGUEZ

EL I.C.C.P. DIRECTOR DEL PROYECTO:
 FERNANDO PEDRAZO MAJARREZ

EXAMINADO EL INGENIERO JEFE DE LA DEMARCACIÓN:
 JOSÉ MANUEL BLANCO SEGARRA

ESCALA:
 E:1/200
 EN ORIGINAL LINE A-1 GRÁFICA

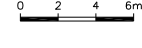

TÍTULO DEL PROYECTO:
 PROYECTO DE TRAZADO Y CONSTRUCCIÓN VARIANTE DE MALPARTIDA DE CÁCERES PROVINCIA DE CÁCERES "PRIMERA FASE CONSTRUCTIVA"

CLAVE:
 T2/12-CC-3520

Nº. PLANO:
 2.6.3.9

DESIGNACIÓN:
 PERFILES TRANSVERSALES ENLACE MALPARTIDA ESTE REPOSICIÓN N-521

FECHA:
 JUNIO 2018
 HOJA 1 DE 1

DIRECTORIO
 P:\111404_KC_VIE_MALPARTIDA\PLANS\Y_CONSTRUCCION
 FICHERO
 _2.6.4_PERF_TRANS_MALPARTIDA Oeste.DWG
 REVISION
 09/10/2018
 IMPRESO
 09/10/2018

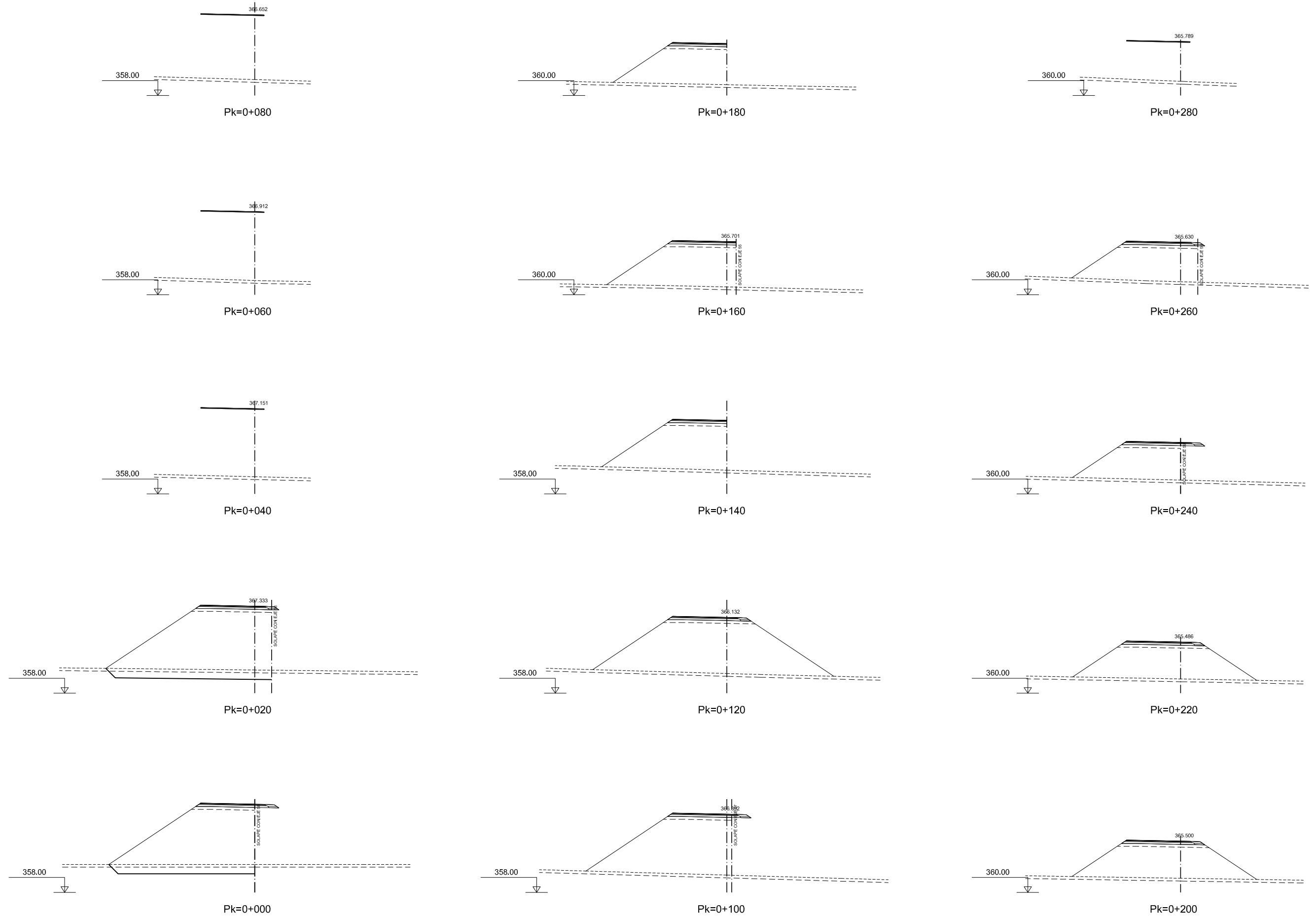

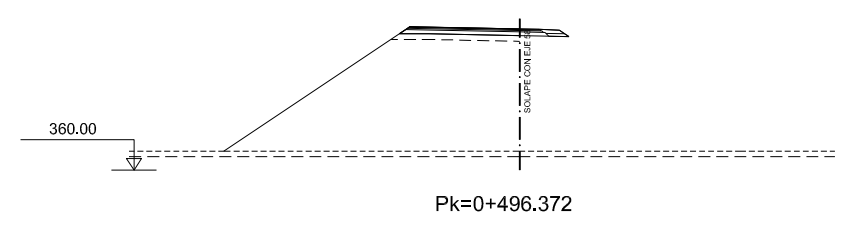
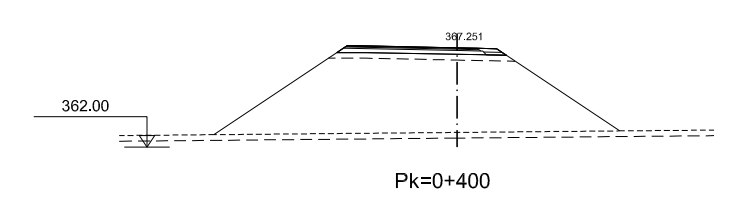
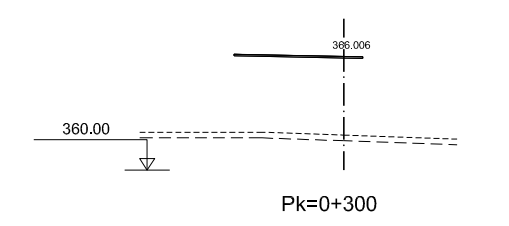
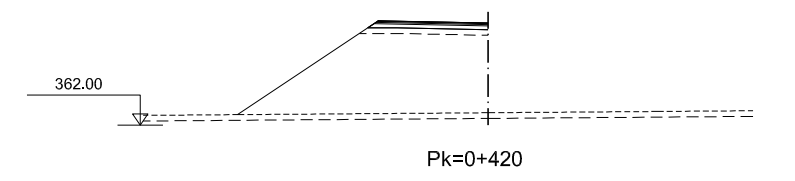
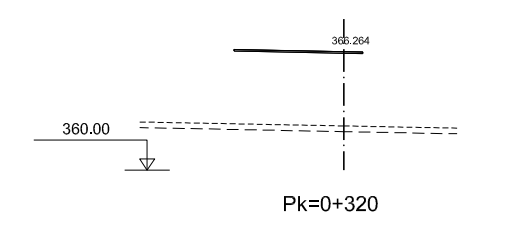
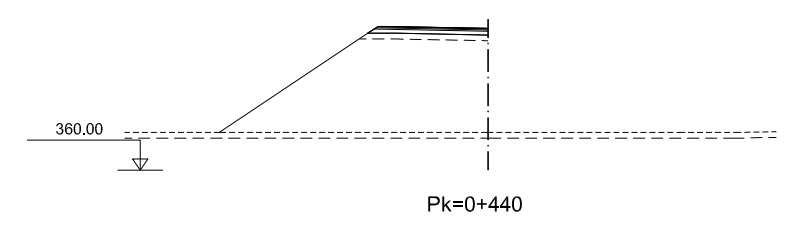
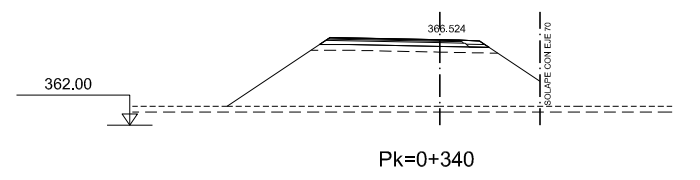
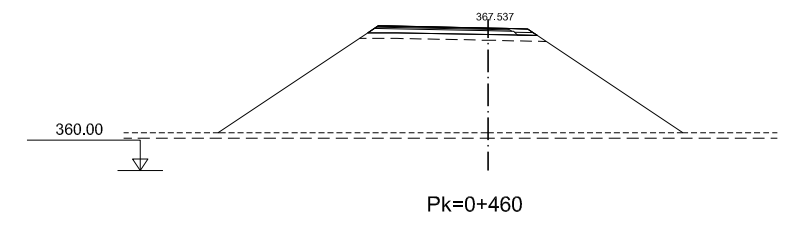
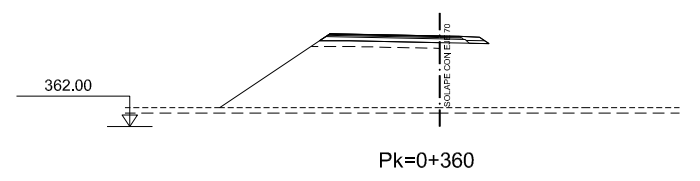
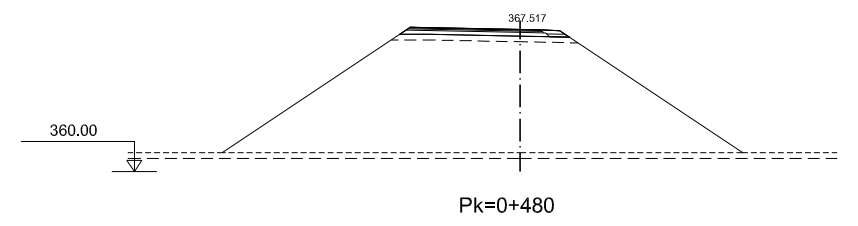
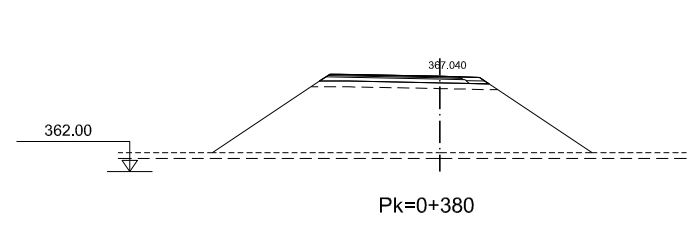

DIRECTORIO P:\111404_KC_VIE_MALPARTIDA\PLANS\Y_CONSTRUCCION
 FICHERO _2.6.4_PERF_TRANS_MALPARTIDA Oeste.DWG
 REVISION 09/10/2018
 IMPRESO 09/10/2018



GOBIERNO DE ESPAÑA
MINISTERIO DE FOMENTO

SECRETARÍA DE ESTADO DE INFRAESTRUCTURAS, TRANSPORTE Y VIVIENDA
SECRETARÍA GENERAL DE INFRAESTRUCTURAS
DIRECCIÓN GENERAL DE CARRETERAS
DEMARCACIÓN DE CARRETERAS DEL ESTADO EN EXTREMADURA

CONSULTOR / ES:
acciona
Ingeniería

LOS I.C.C.P. AUTORES DEL PROYECTO:
JOSÉ CARLOS RUBIO MATILLA
JAVIER ENRIQUEZ RODRIGUEZ

EL I.C.C.P. DIRECTOR DEL PROYECTO:
FERNANDO PEDRAZO MAJARREZ

EXAMINADO EL INGENIERO JEFE DE LA DEMARCACIÓN:
JOSÉ MANUEL BLANCO SEGARRA

ESCALA:
E:1/200
EN ORIGINAL LINE A-1
GRÁFICA

TÍTULO DEL PROYECTO:
PROYECTO DE TRAZADO Y CONSTRUCCIÓN VARIANTE DE MALPARTIDA DE CÁCERES PROVINCIA DE CÁCERES "PRIMERA FASE CONSTRUCTIVA"

CLAVE:
T2/12-CC-3520

Nº. PLANO:
2.6.4.1

DESIGNACIÓN:
PERFILES TRANSVERSALES ENLACE DE MALPARTIDA OESTE CALZADA ANULAR

FECHA:
JUNIO 2018
HOJA 2 DE 2

DIRECTORIO
 P:\1111404\PC_VIE_MALPARTIDA\PLANS\Y_CONSTRUCCION
 FICHERO
 _2.6.4_PERF_TRANS_MALPARTIDA Oeste.DWG
 REVISION
 09/10/2018
 IMPRESO
 09/10/2018

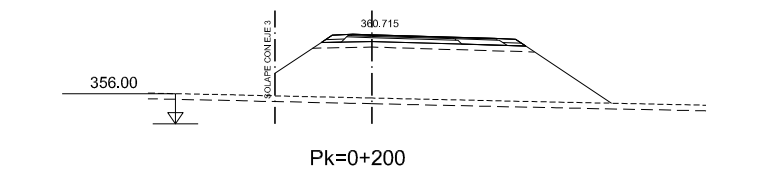
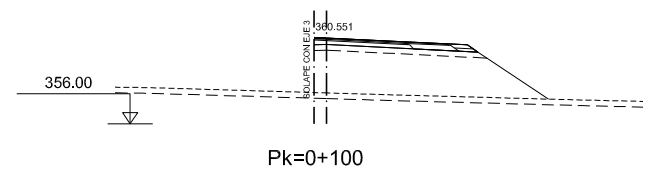
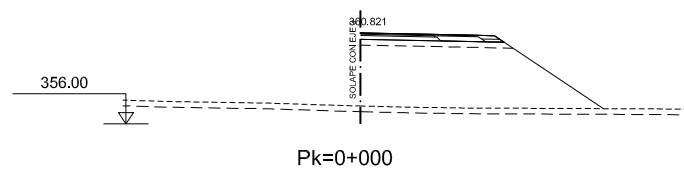
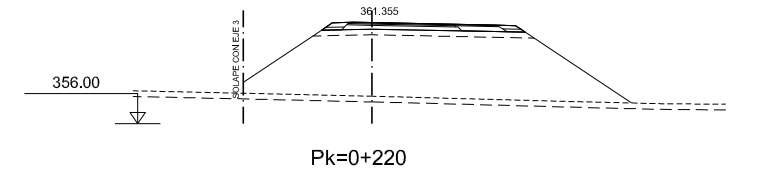
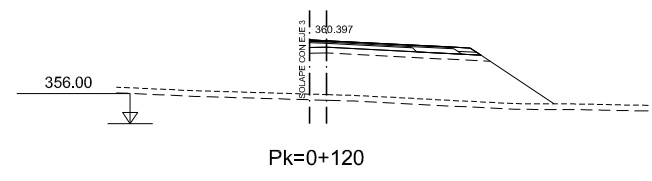
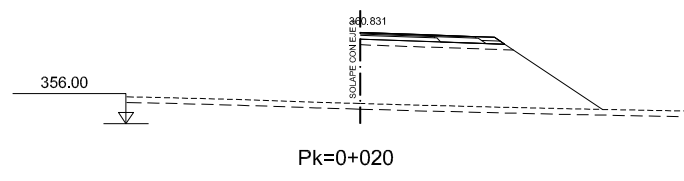
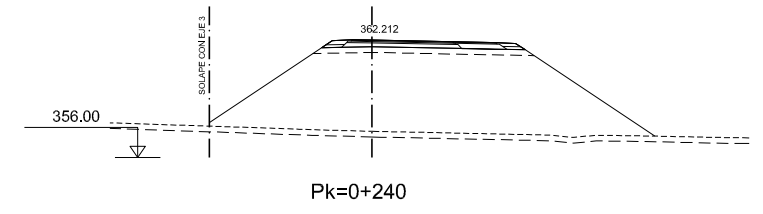
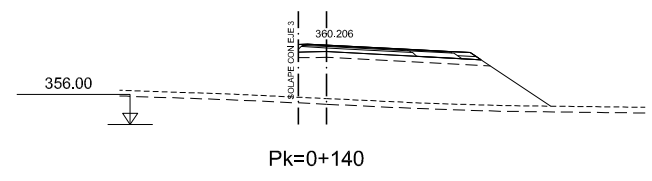
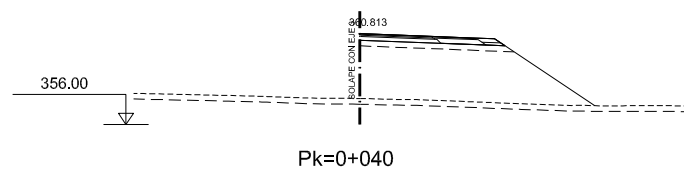
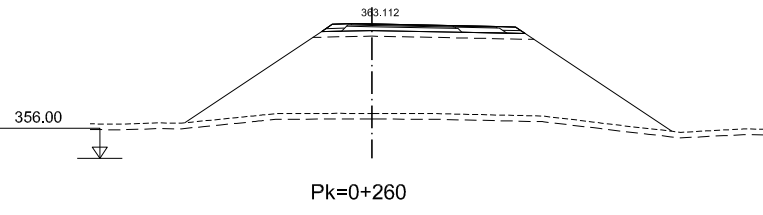
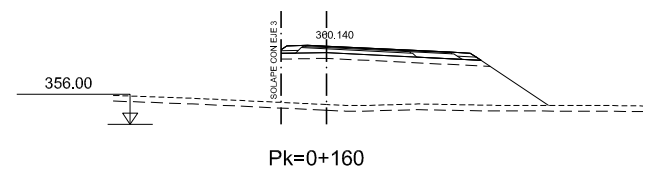
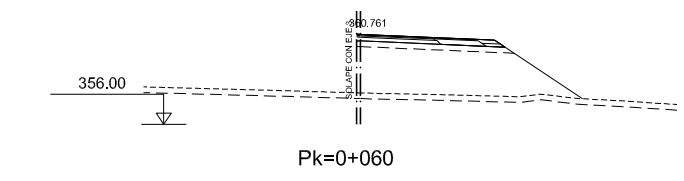
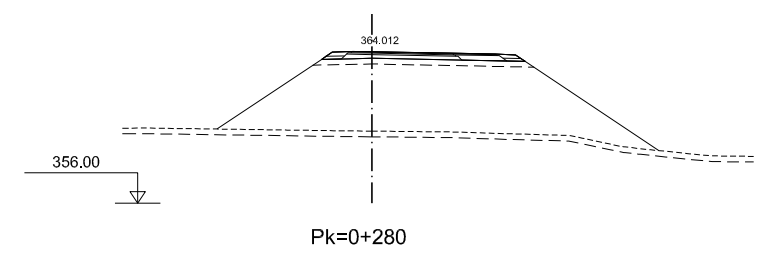
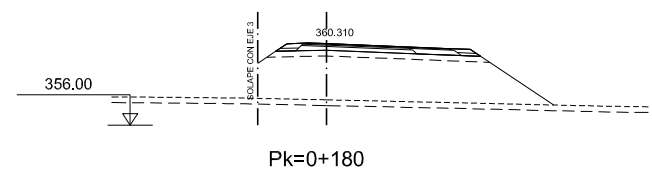
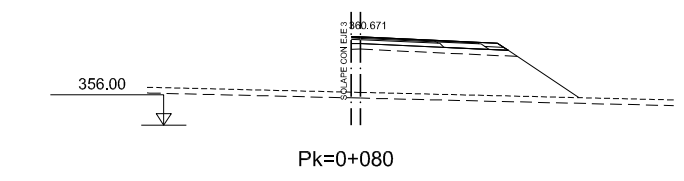

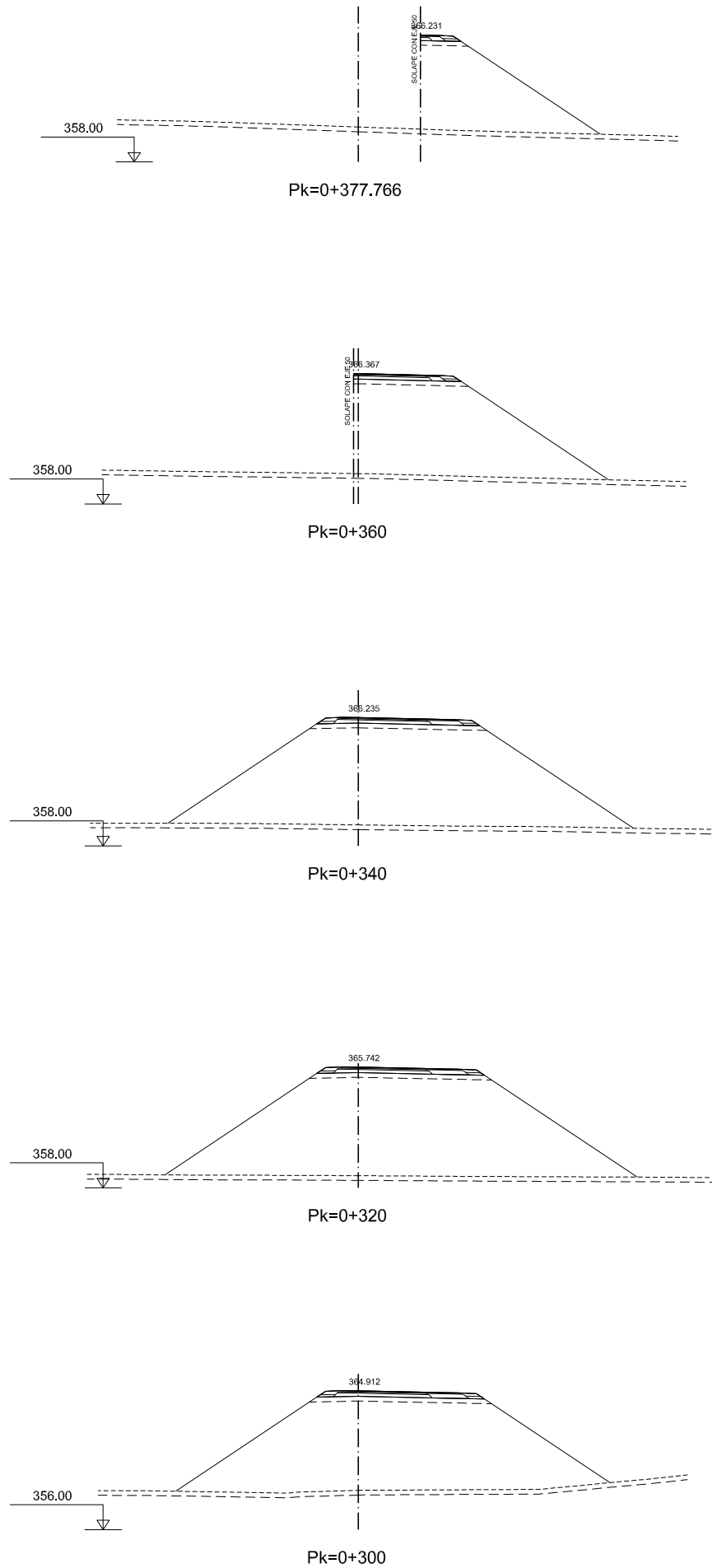

DIRECTORIO P:\1111404\PC_VIE_MALPARTIDA\PLANS\Y_CONSTRUCCION
 FICHERO _2.6.4_PERF_TRANS_MALPARTIDA\OESTE.DWG
 REVISION 09/10/2018
 IMPRESO 09/10/2018



MINISTERIO DE FOMENTO

SECRETARÍA DE ESTADO DE INFRAESTRUCTURAS, TRANSPORTE Y VIVIENDA
 SECRETARÍA GENERAL DE INFRAESTRUCTURAS
 DIRECCIÓN GENERAL DE CARRETERAS
 DEMARCACIÓN DE CARRETERAS DEL ESTADO EN EXTREMADURA



CONSULTOR / ES:
 LOS I.C.C.P. AUTORES DEL PROYECTO:
 JOSÉ CARLOS RUBIO MATILLA JAVIER ENRIQUEZ RODRIGUEZ

EL I.C.C.P. DIRECTOR DEL PROYECTO:
 FERNANDO PEDRAZO MAJARREZ

EXAMINADO EL INGENIERO JEFE DE LA DEMARCACIÓN:
 JOSÉ MANUEL BLANCO SEGARRA

ESCALA:
 E:1/200
 EN ORIGINAL LINE A-1



TÍTULO DEL PROYECTO:
 PROYECTO DE TRAZADO Y CONSTRUCCIÓN VARIANTE DE MALPARTIDA DE CÁCERES
 PROVINCIA DE CÁCERES
 "PRIMERA FASE CONSTRUCTIVA"

CLAVE:
 T2/12-CC-3520

Nº. PLANO:
 2.6.4.2

DESIGNACIÓN:
 PERFILES TRANSVERSALES ENLACE DE MALPARTIDA OESTE RAMAL 1

FECHA:
 JUNIO 2018
 HOJA 2 DE 2

DIRECTORIO P:\1111404_KC_VIE_MALPARTIDA\PLANS\Y_CONSTRUCCION
 FICHERO _2.6.4_PERF_TRANS_MALPARTIDA\OESTE.DWG
 REVISION 09/10/2018
 IMPRESO 09/10/2018

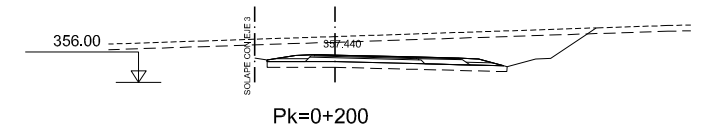
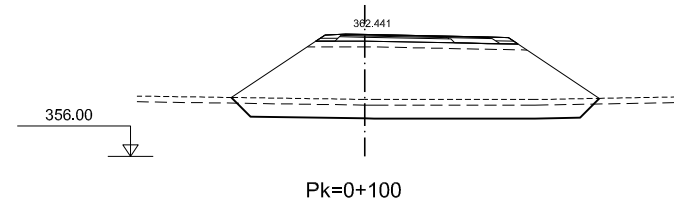
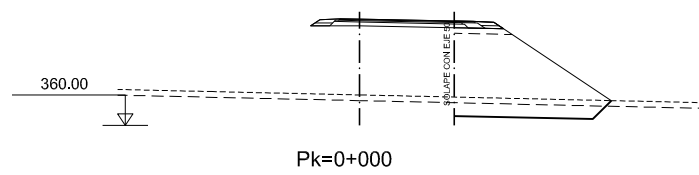
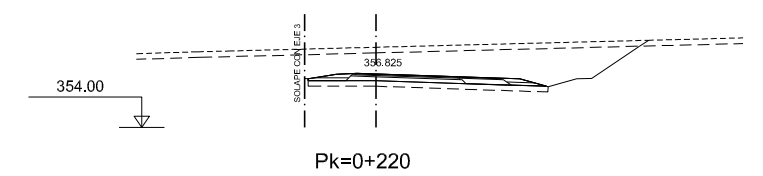
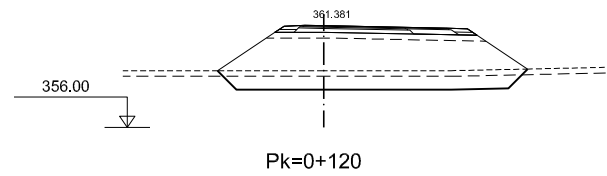
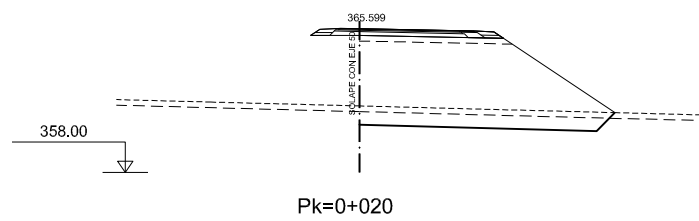
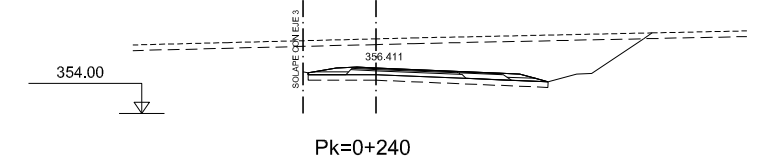
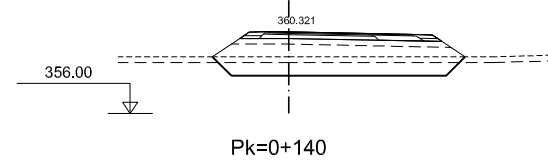
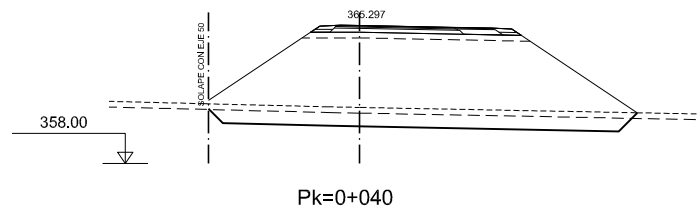
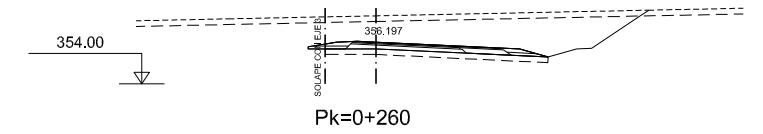
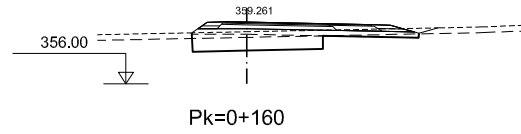
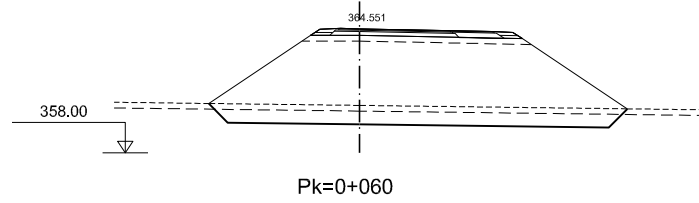
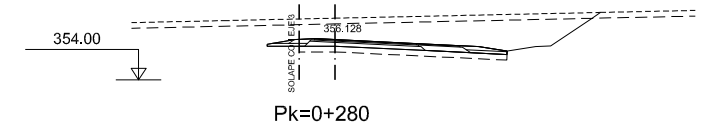
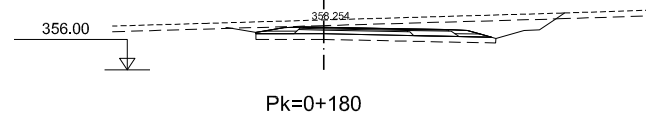
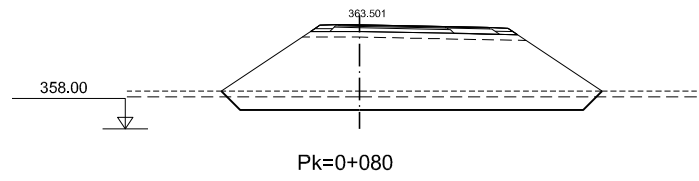

GOBIERNO DE ESPAÑA
MINISTERIO DE FOMENTO

SECRETARÍA DE ESTADO DE INFRAESTRUCTURAS, TRANSPORTE Y VIVIENDA
SECRETARÍA GENERAL DE INFRAESTRUCTURAS
DIRECCIÓN GENERAL DE CARRETERAS
DEMARCACIÓN DE CARRETERAS DEL ESTADO EN EXTREMADURA

CONSULTOR / ES:
acciona
Ingeniería

LOS I.C.C.P. AUTORES DEL PROYECTO:
JOSÉ CARLOS RUBIO MATILLA
JAVIER ENRIQUEZ RODRIGUEZ

EL I.C.C.P. DIRECTOR DEL PROYECTO:
FERNANDO PEDRAZO MAJARREZ

EXAMINADO EL INGENIERO JEFE DE LA DEMARCACIÓN:
JOSÉ MANUEL BLANCO SEGARRA

ESCALA:
E:1/200
EN ORIGINAL LINE A-1

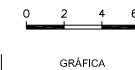

TÍTULO DEL PROYECTO:
PROYECTO DE TRAZADO Y CONSTRUCCIÓN VARIANTE DE MALPARTIDA DE CÁCERES
PROVINCIA DE CÁCERES
"PRIMERA FASE CONSTRUCTIVA"

CLAVE:
T2/12-CC-3520

Nº. PLANO:
2.6.4.3

DESIGNACIÓN:
PERFILES TRANSVERSALES ENLACE DE MALPARTIDA OESTE RAMAL 2

FECHA:
JUNIO 2018
HOJA 1 DE 2

DIRECTORIO P:\111404_KC_VIE_MALPARTIDA\PLANSYS\CONSTRUCCION _2.6.4_PERF_PERF_TRANS_MALPARTIDA\OESTE.DWG IMPRESO 09/10/2018 REVISION 09/10/2018 FICHERO

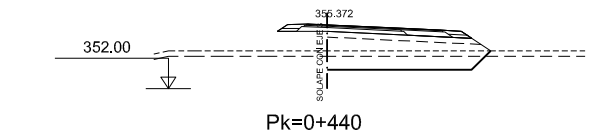

Pk=0+440

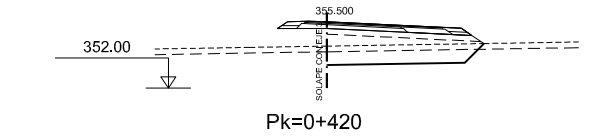

Pk=0+420

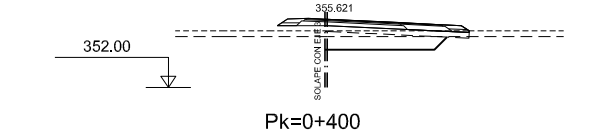

Pk=0+400

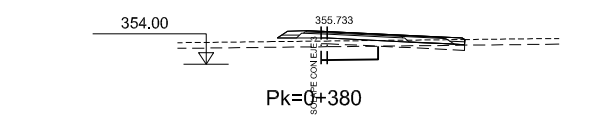

Pk=0+380

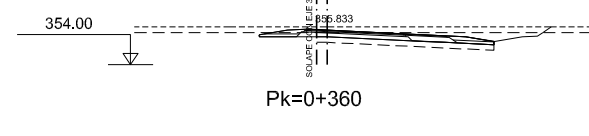

Pk=0+360

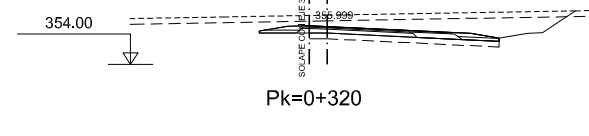

Pk=0+320

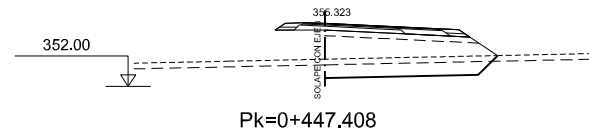

Pk=0+447.408



MINISTERIO DE FOMENTO

SECRETARÍA DE ESTADO DE INFRAESTRUCTURAS, TRANSPORTE Y VIVIENDA
 SECRETARÍA GENERAL DE INFRAESTRUCTURAS
 DIRECCIÓN GENERAL DE CARRETERAS
 DEMARCACIÓN DE CARRETERAS DEL ESTADO EN EXTREMADURA



CONSULTOR / ES:
 LOS I.C.C.P. AUTORES DEL PROYECTO:
 JOSÉ CARLOS RUBIO MATILLA JAVIER ENRIQUEZ RODRIGUEZ

EL I.C.C.P. DIRECTOR DEL PROYECTO:
 FERNANDO PEDRAZO MAJARREZ

EXAMINADO EL INGENIERO JEFE DE LA DEMARCACIÓN:
 JOSÉ MANUEL BLANCO SEGARRA

ESCALA:
 E:1/200
 EN ORIGINAL LINE A-1 GRÁFICA

TÍTULO DEL PROYECTO:
 PROYECTO DE TRAZADO Y CONSTRUCCIÓN VARIANTE DE MALPARTIDA DE CÁCERES PROVINCIA DE CÁCERES "PRIMERA FASE CONSTRUCTIVA"

CLAVE:
 T2/12-CC-3520

Nº. PLANO:
 2.6.4.3

DESIGNACIÓN:
 PERFILES TRANSVERSALES ENLACE DE MALPARTIDA OESTE RAMAL 2

FECHA:
 JUNIO 2018
 HOJA 2 DE 2

DIRECTORIO P:\1111404\FIC_VIE_MALPARTIDA\PLANS\Y_CONSTRUCCION
 FICHERO _2.6.4_PERF_TRANS_MALPARTIDA\OESTE.DWG
 REVISION 09/10/2018
 IMPRESO 09/10/2018

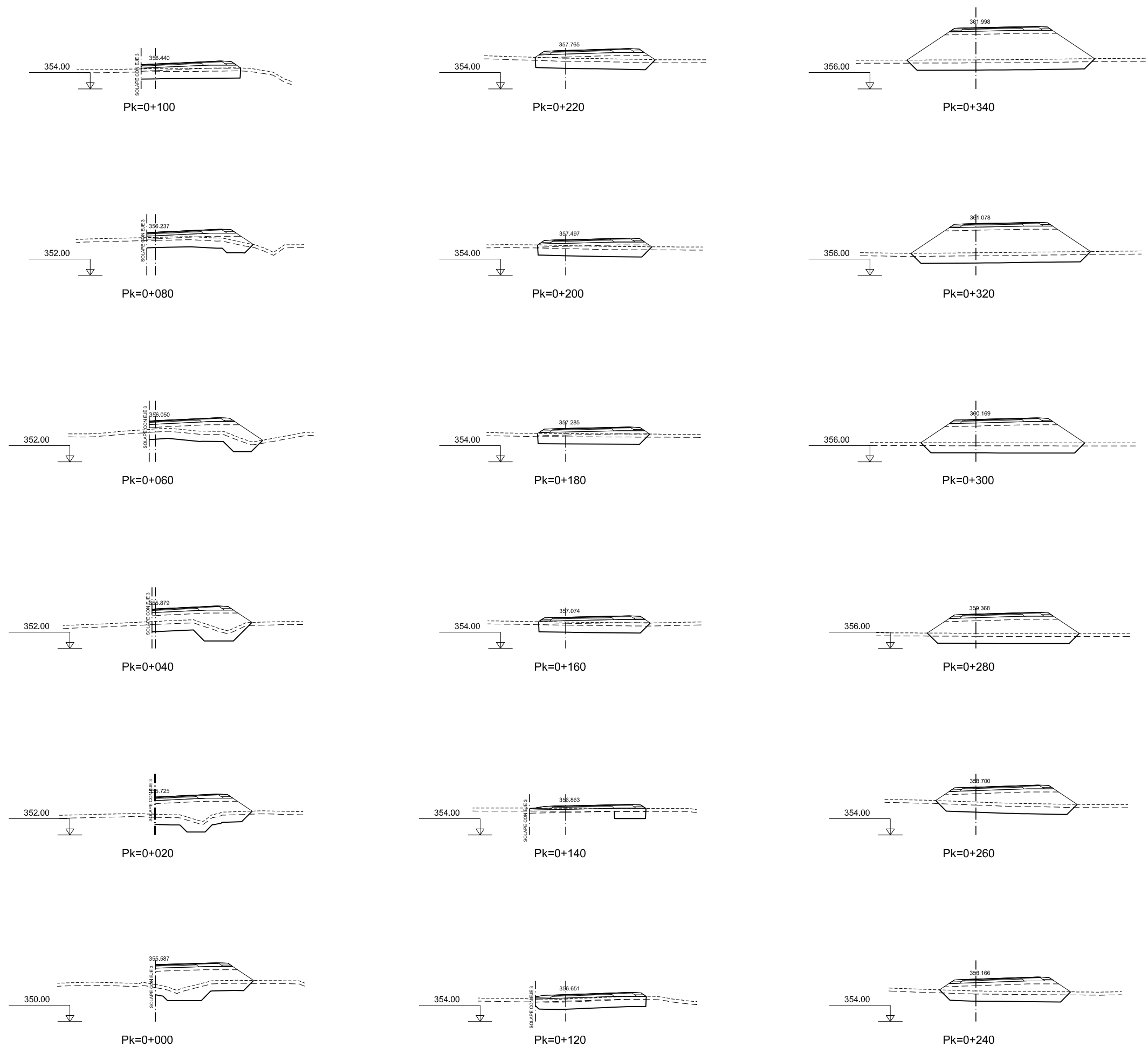

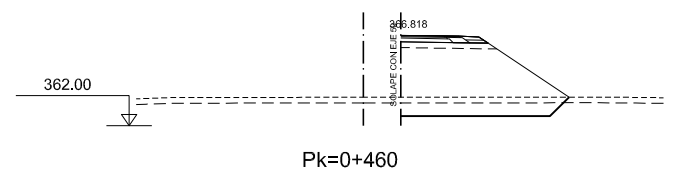

Pk=0+460

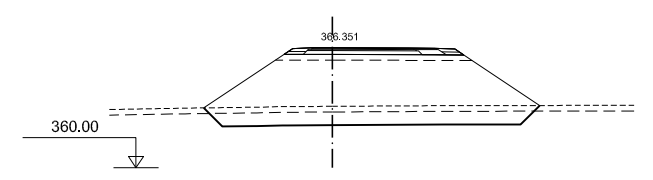

Pk=0+440

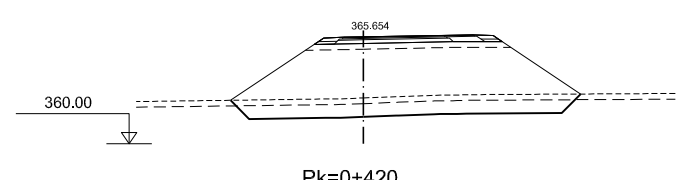

Pk=0+420

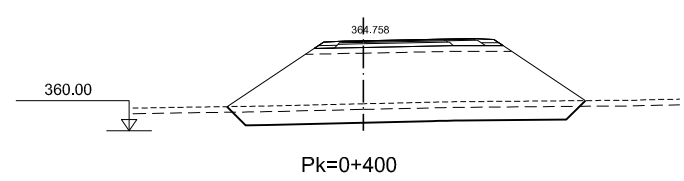

Pk=0+400

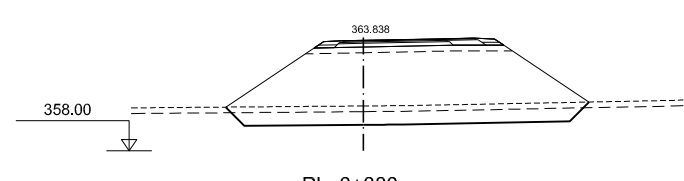

Pk=0+380

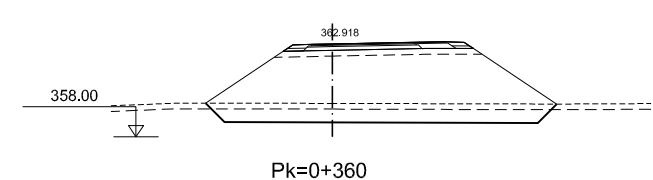

Pk=0+360

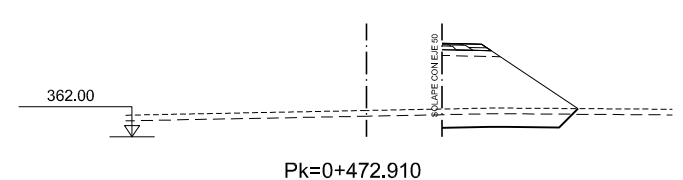

Pk=0+472.910

DIRECTORIO P:\111404\FIC_VIE_MALPARTIDA\PLANS\Y_CONSTRUCCION _2.6.4_PERF_TRANS_MALPARTIDA\OESTE.DWG IMPRESO 09/10/2018 REVISION 09/10/2018



MINISTERIO DE FOMENTO

SECRETARÍA DE ESTADO DE INFRAESTRUCTURAS, TRANSPORTE Y VIVIENDA
 SECRETARÍA GENERAL DE INFRAESTRUCTURAS
 DIRECCIÓN GENERAL DE CARRETERAS
 DEMARCACIÓN DE CARRETERAS DEL ESTADO EN EXTREMADURA



CONSULTOR / ES:
 LOS I.C.C.P. AUTORES DEL PROYECTO:
 JOSÉ CARLOS RUBIO MATILLA JAVIER ENRIQUÉZ RODRÍGUEZ

EL I.C.C.P. DIRECTOR DEL PROYECTO:
 FERNANDO PEDRAZO MAJARRÉZ

EXAMINADO EL INGENIERO JEFE DE LA DEMARCACIÓN:
 JOSÉ MANUEL BLANCO SEGARRA

ESCALA:
 E:1/200
 EN ORIGINAL LINE A-1 GRÁFICA

TÍTULO DEL PROYECTO:
 PROYECTO DE TRAZADO Y CONSTRUCCIÓN VARIANTE DE MALPARTIDA DE CÁCERES PROVINCIA DE CÁCERES "PRIMERA FASE CONSTRUCTIVA"

CLAVE:
 T2/12-CC-3520

Nº. PLANO:
 2.6.4.3

DESIGNACIÓN:
 PERFILES TRANSVERSALES ENLACE DE MALPARTIDA OESTE RAMAL 3

FECHA:
 JUNIO 2018
 HOJA 2 DE 2

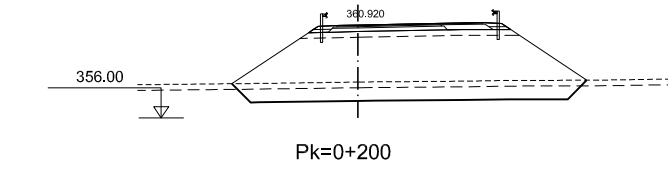
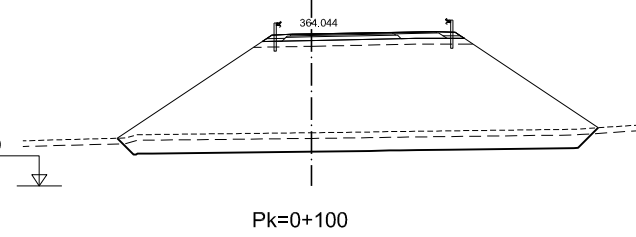
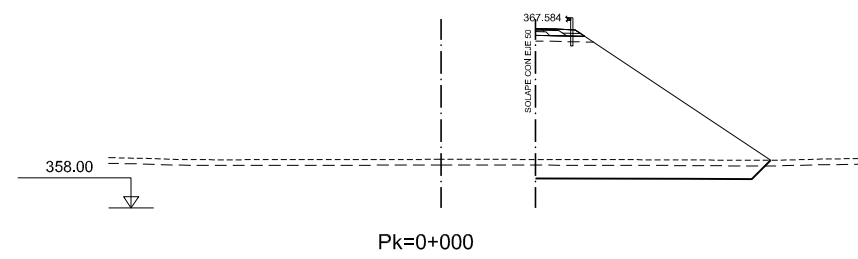
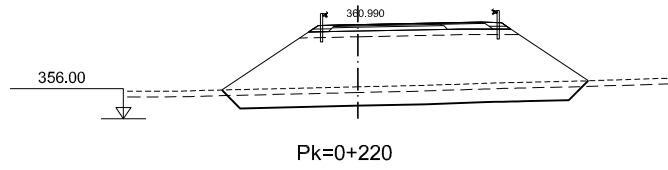
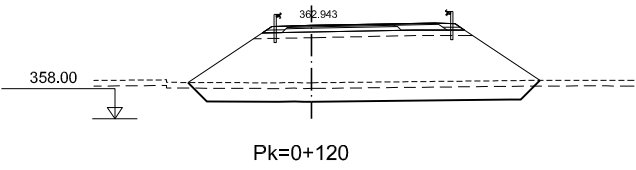
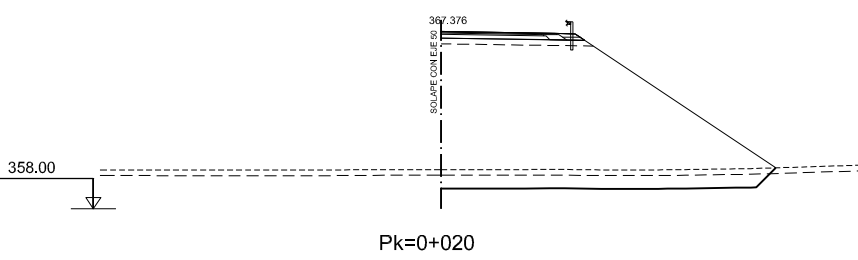
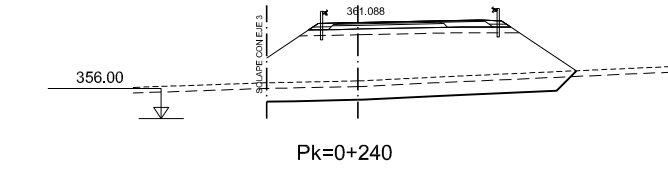
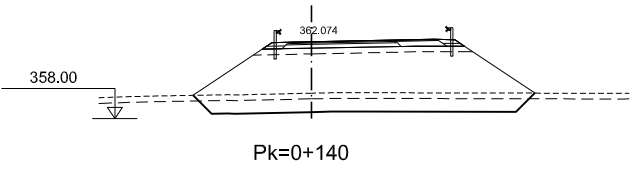
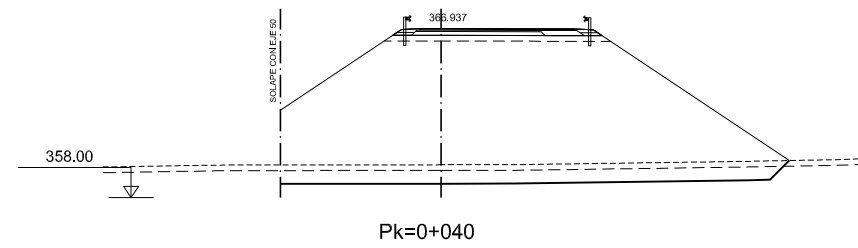
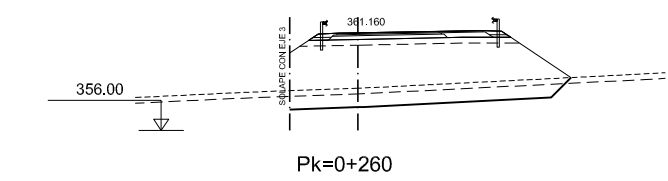
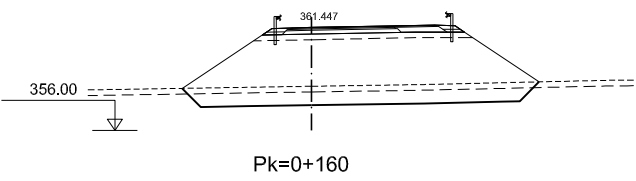
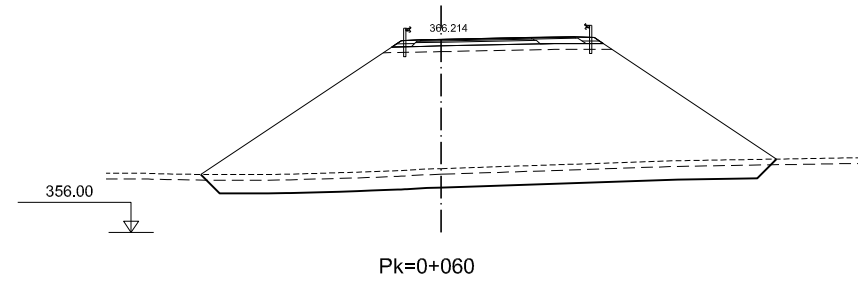
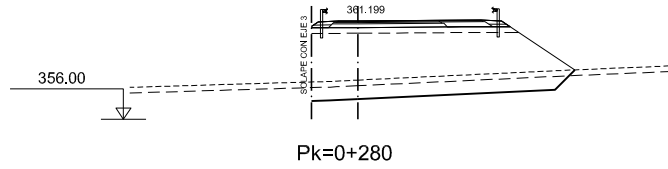
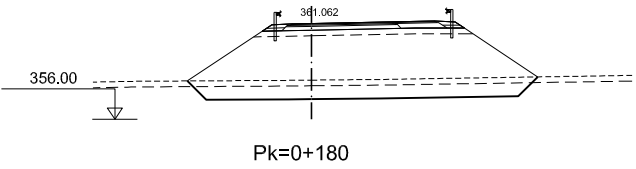
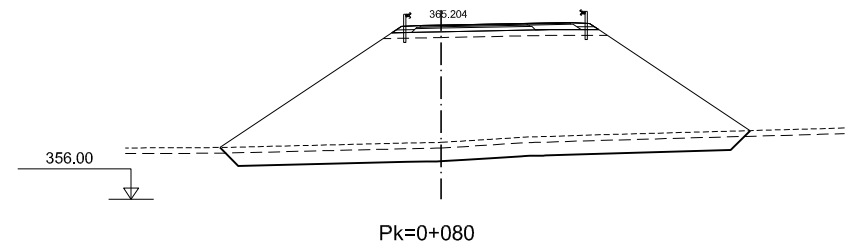

DIRECTORIO P:\111404\FE_MALPARTIDA\PLANS\CONSTRUCCION_2.6.4_PERF_TRANS_MALPARTIDA\OESTE.DWG IMPRESO 09/10/2018 REVISION 09/10/2018 FICHERO

DIRECTORIO P:\1111404\PC_VIE_MALPARTIDA\PLANS\Y_CONSTRUCCION _2.6.4_PERF_TRANS_MALPARTIDA\OESTE.DWG IMPRESO 09/10/2018 REVISION 09/10/2018 FICHERO

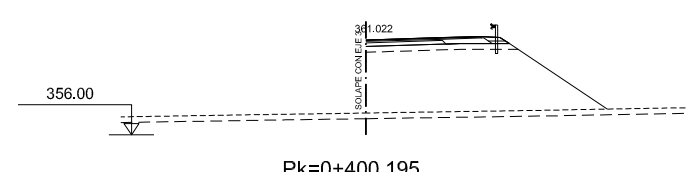
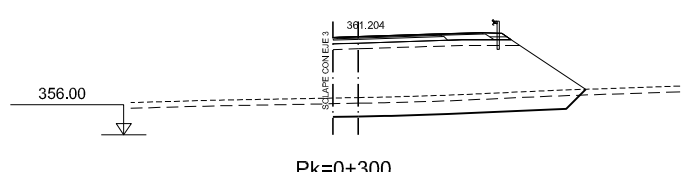
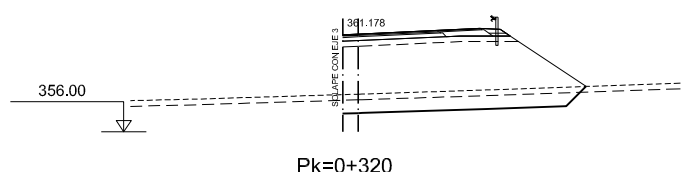
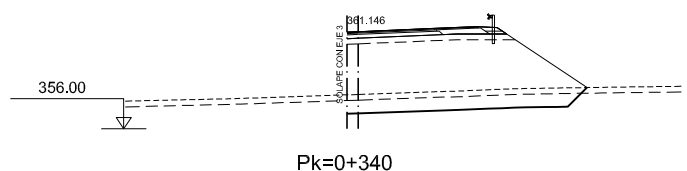
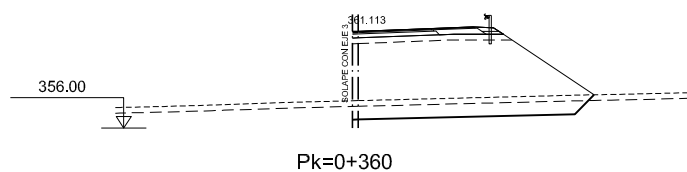
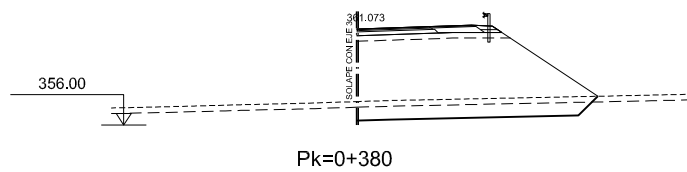
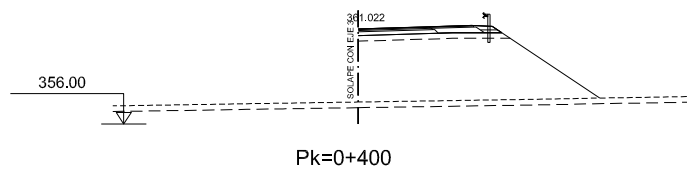

MINISTERIO DE FOMENTO

SECRETARÍA DE ESTADO DE INFRAESTRUCTURAS, TRANSPORTE Y VIVIENDA
 SECRETARÍA GENERAL DE INFRAESTRUCTURAS
 DIRECCIÓN GENERAL DE CARRETERAS
 DEMARCACIÓN DE CARRETERAS DEL ESTADO EN EXTREMADURA



CONSULTOR / ES:
 LOS I.C.C.P. AUTORES DEL PROYECTO:
 JOSÉ CARLOS RUBIO MATILLA JAVIER ENRIQUÉZ RODRÍGUEZ

EL I.C.C.P. DIRECTOR DEL PROYECTO:
 FERNANDO PEDRAZO MAJARRÉZ

EXAMINADO EL INGENIERO JEFE DE LA DEMARCACIÓN:
 JOSÉ MANUEL BLANCO SEGARRA

ESCALA:
 E:1/200
 EN ORIGINAL LINE A-1



TÍTULO DEL PROYECTO:
 PROYECTO DE TRAZADO Y CONSTRUCCIÓN VARIANTE DE MALPARTIDA DE CÁCERES PROVINCIA DE CÁCERES "PRIMERA FASE CONSTRUCTIVA"

CLAVE:
 T2/12-CC-3520

Nº. PLANO:
 2.6.4.4

DESIGNACIÓN:
 PERFILES TRANSVERSALES ENLACE DE MALPARTIDA OESTE RAMAL 4

FECHA:
 JUNIO 2018
 HOJA 2 DE 2

DIRECTORIO
 P:\1111404_KC_VIE_MALPARTIDA\PLANS\Y_CONSTRUCCION
 FICHERO
 _2.6.4_PERF_TRANS_MALPARTIDA\OESTE.DWG
 REVISION
 09/10/2018
 IMPRESO
 09/10/2018

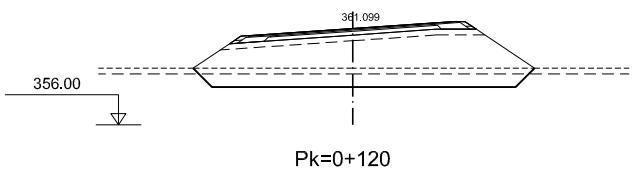
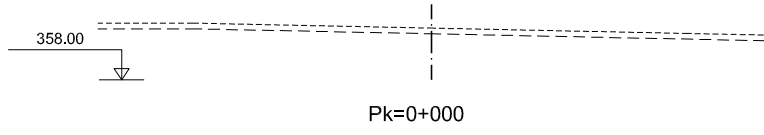
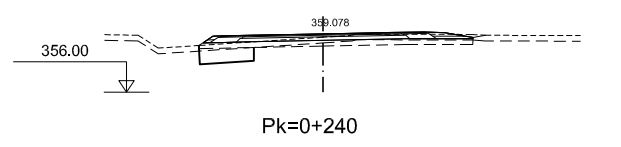
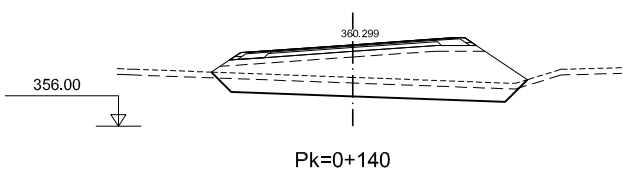
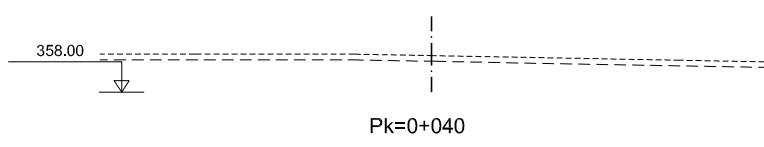
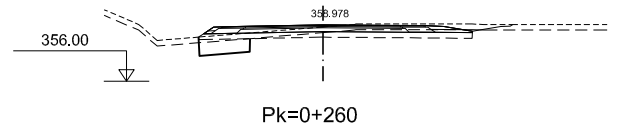
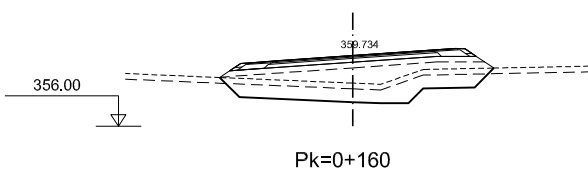
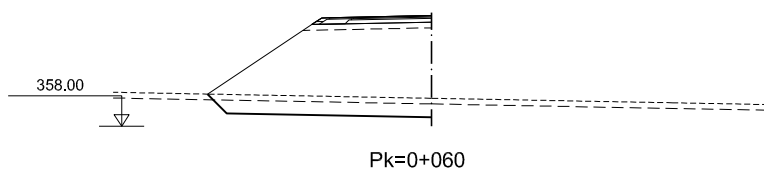
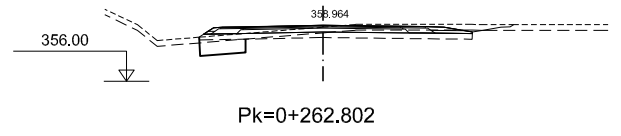
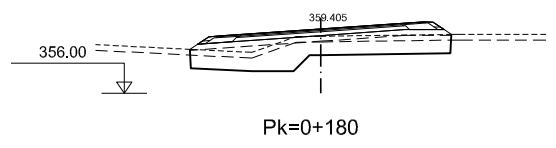
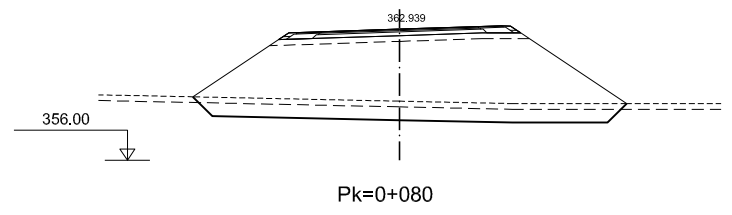
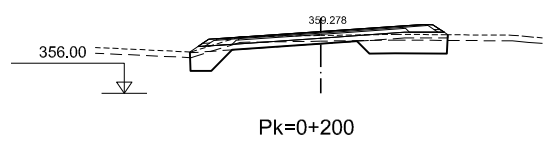
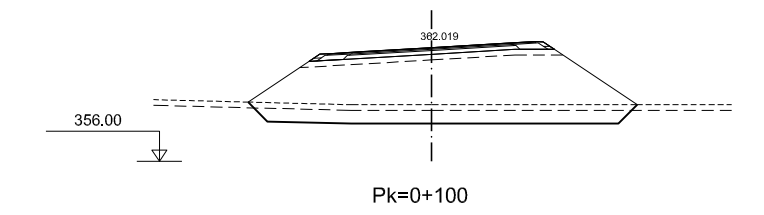

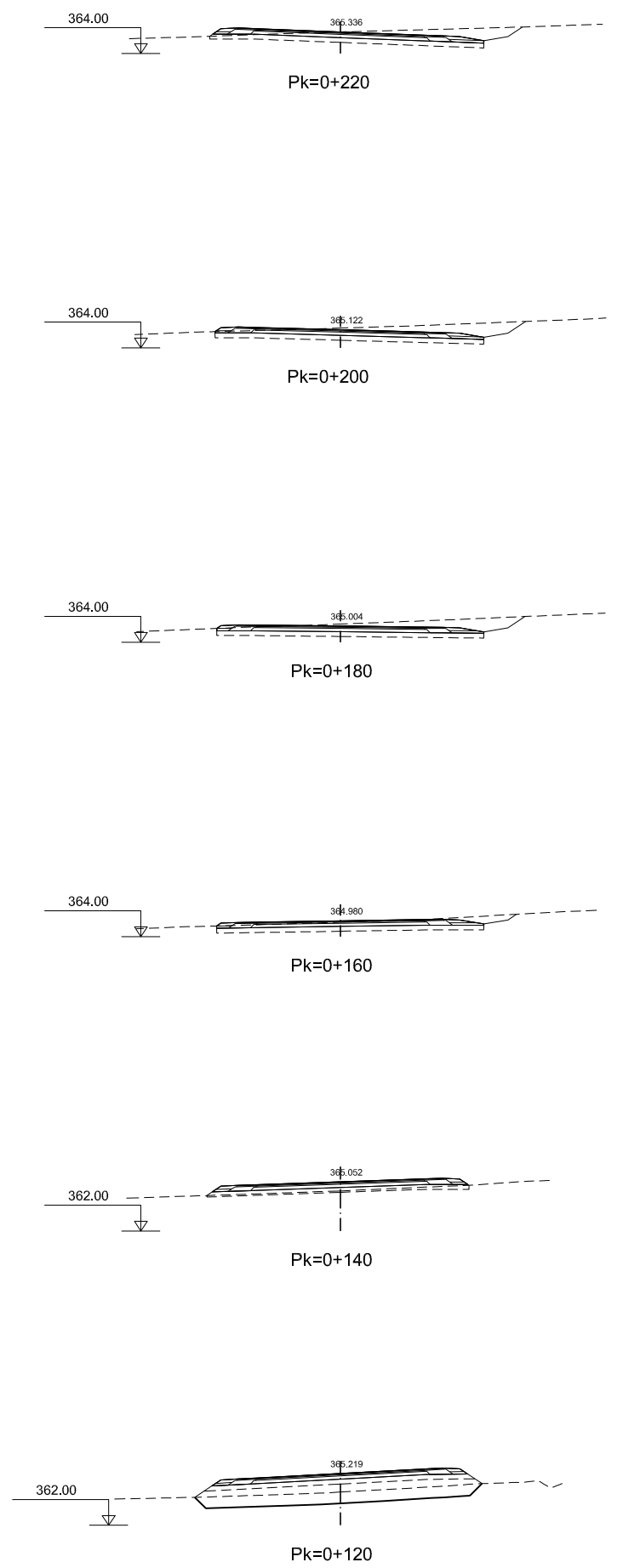
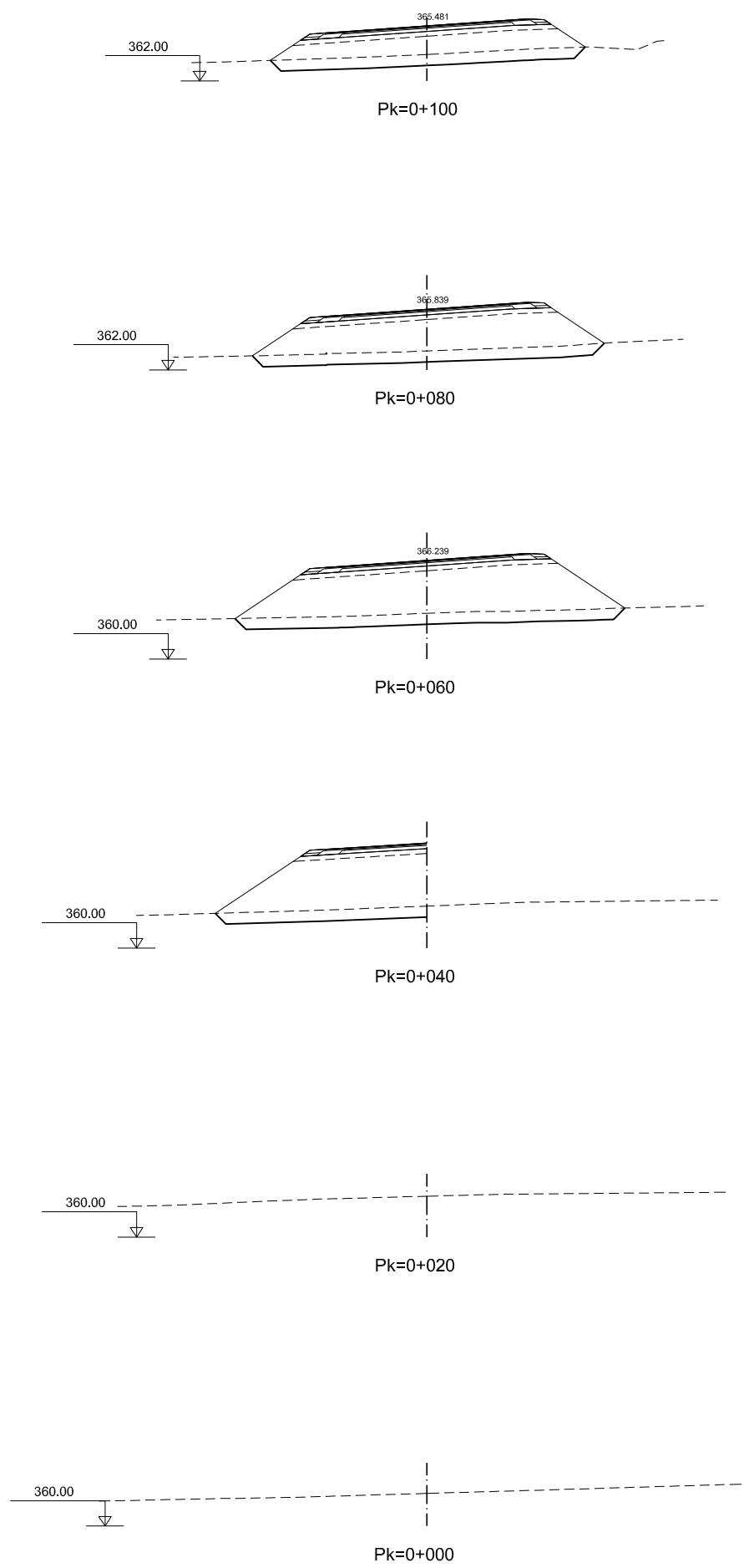

DIRECTORIO P:\1114004_KC_VIE_MALPARTIDA\PLANS\Y_CONSTRUCCION
 FICHERO _2.6.4_PERF_TRANS_MALPARTIDA Oeste.DWG
 REVISION 09/10/2018
 IMPRESO 09/10/2018

DIRECTORIO P:\111404_KC_VIE_MALPARTIDA\PLANS Y CONSTRUCCION
 FICHERO _2.6.4_PERF_TRANS_MALPARTIDA OESTE.DWG
 REVISION 09/10/2018
 IMPRESO 09/10/2018

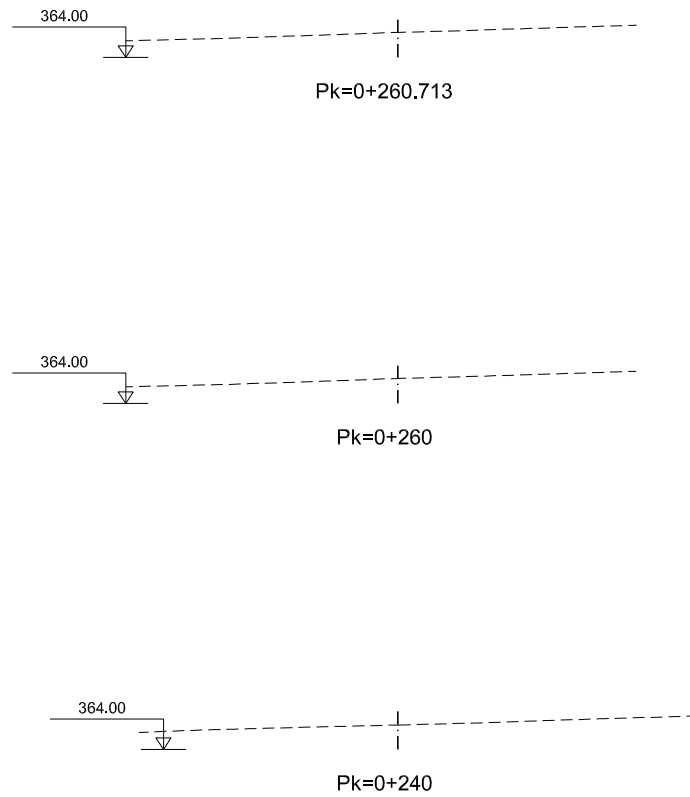

MINISTERIO
 DE FOMENTO

SECRETARÍA DE ESTADO DE INFRAESTRUCTURAS, TRANSPORTE Y VIVIENDA
 SECRETARÍA GENERAL DE INFRAESTRUCTURAS
 DIRECCIÓN GENERAL DE CARRETERAS
 DEMARCACIÓN DE CARRETERAS DEL ESTADO EN EXTREMADURA



CONSULTOR / ES:
 LOS I.C.C.P. AUTORES DEL PROYECTO:
 JOSÉ CARLOS RUBIO MATILLA JAVIER ENRIQUEZ RODRIGUEZ

EL I.C.C.P. DIRECTOR DEL PROYECTO:
 FERNANDO PEDRAZO MAJARREZ

EXAMINADO EL INGENIERO JEFE DE LA DEMARCACIÓN:
 JOSÉ MANUEL BLANCO SEGARRA

ESCALA:
 E:1/200
 EN ORIGINAL LINE A-1 GRÁFICA

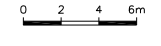

TÍTULO DEL PROYECTO:
 PROYECTO DE TRAZADO Y CONSTRUCCIÓN VARIANTE DE MALPARTIDA DE CÁCERES PROVINCIA DE CÁCERES "PRIMERA FASE CONSTRUCTIVA"

CLAVE:
 T2/12-CC-3520

N.º PLANO:
 2.6.4.7

DESIGNACIÓN:
 PERFILES TRANSVERSALES ENLACE DE MALPARTIDA OESTE CONEXIÓN N-521

FECHA:
 JUNIO 2018
 HOJA 2 DE 2

DIRECTORIO
 P:\111404\FIC_VIE_MALPARTIDA\PLANS\CONSTRUCCION
 _2.6.4_PERF_TRANS_MALPARTIDAESTE.DWG
 REVISION 09/10/2018
 IMPRESO 09/10/2018

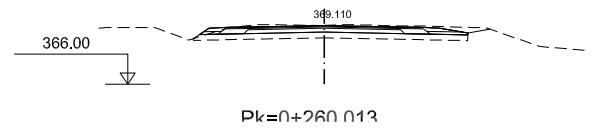
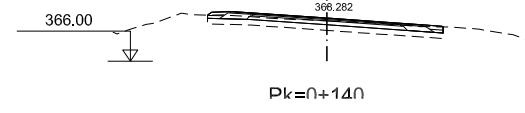
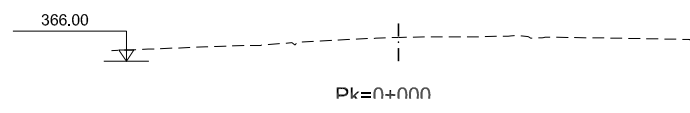
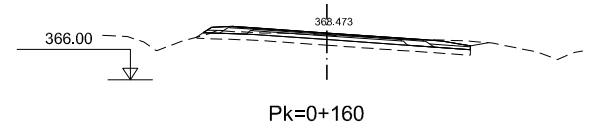
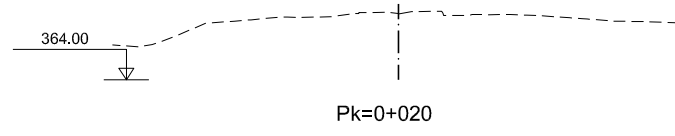
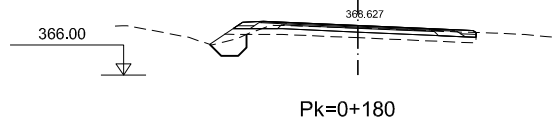
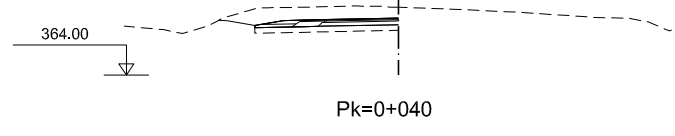
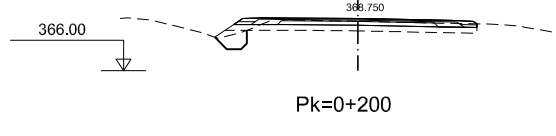
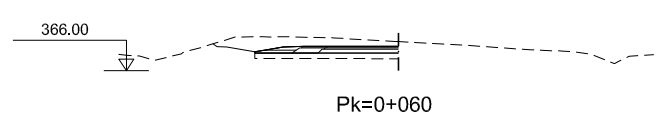
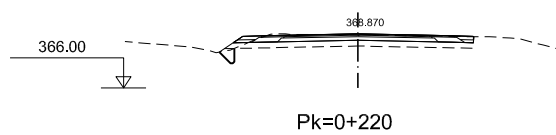
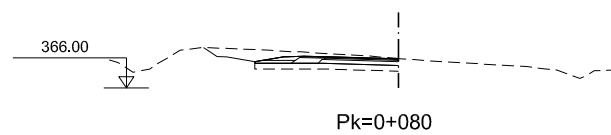
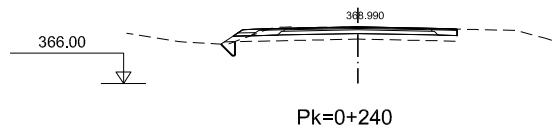
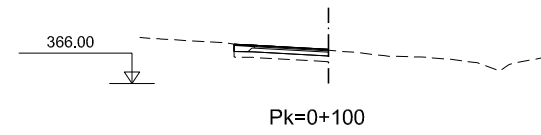
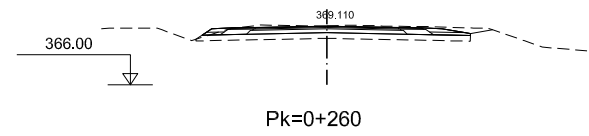
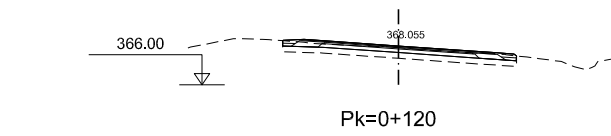

GOBIERNO DE ESPAÑA
MINISTERIO DE FOMENTO

SECRETARÍA DE ESTADO DE INFRAESTRUCTURAS, TRANSPORTE Y VIVIENDA
SECRETARÍA GENERAL DE INFRAESTRUCTURAS
DIRECCIÓN GENERAL DE CARRETERAS
DEMARCACIÓN DE CARRETERAS DEL ESTADO EN EXTREMADURA



CONSULTOR / ES:
LOS I.C.C.P. AUTORES DEL PROYECTO:
JOSÉ CARLOS RUBIO MATILLA
JAVIER ENRIQUEZ RODRIGUEZ

EL I.C.C.P. DIRECTOR DEL PROYECTO:
FERNANDO PEDRAZO MAJARREZ

EXAMINADO EL INGENIERO JEFE DE LA DEMARCACIÓN:
JOSÉ MANUEL BLANCO SEGARRA

ESCALA:
E:1/200
EN ORIGINAL LINE A-1
GRÁFICA

TÍTULO DEL PROYECTO:
PROYECTO DE TRAZADO Y CONSTRUCCIÓN VARIANTE DE MALPARTIDA DE CÁCERES PROVINCIA DE CÁCERES "PRIMERA FASE CONSTRUCTIVA"

CLAVE:
T2/12-CC-3520

Nº. PLANO:
2.6.4.8

DESIGNACIÓN:
PERFILES TRANSVERSALES ENLACE DE MALPARTIDA OESTE REPOSICIÓN N-521

FECHA:
JUNIO 2018
HOJA 1 DE 1

DIRECTORIO P:\111404_KC_VIE_MALPARTIDA\PLANS\Y_CONSTRUCCION FICHERO _2.6.5_PERF_TRANS_VIAS_SERVICIO.DWG REVISION 09/10/2018 IMPRESO 09/10/2018

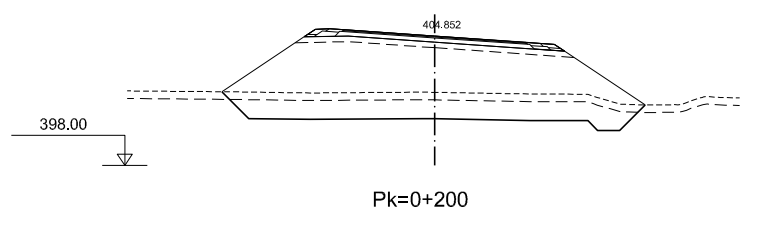
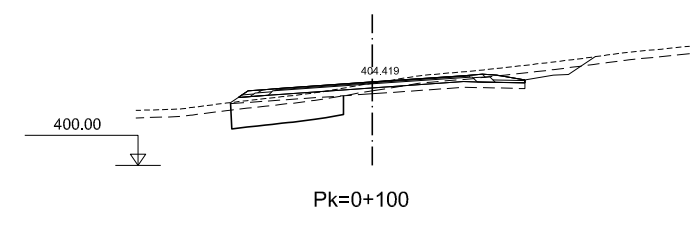
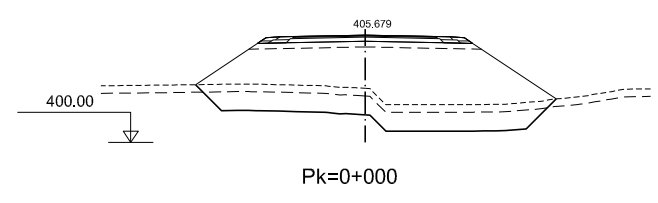
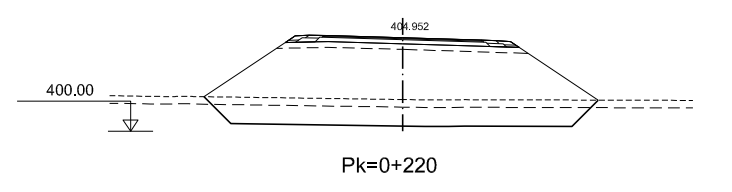
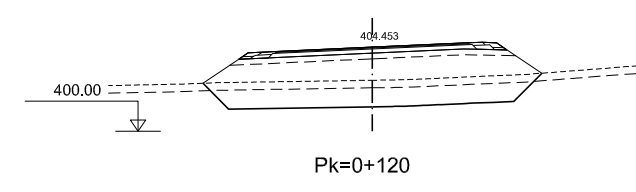
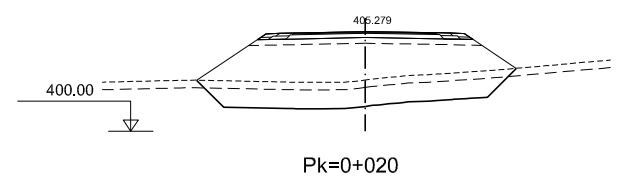
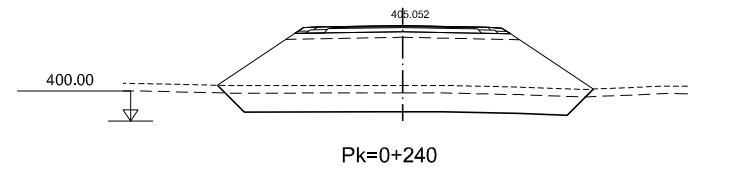
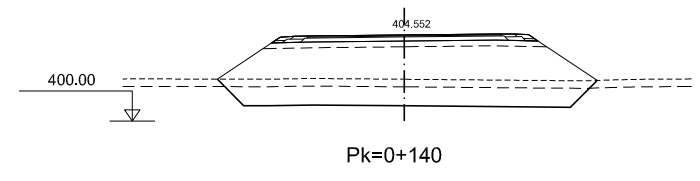
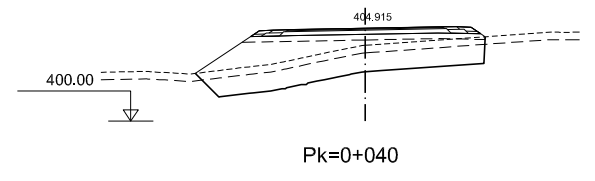
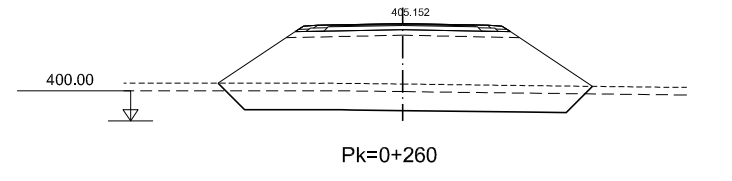
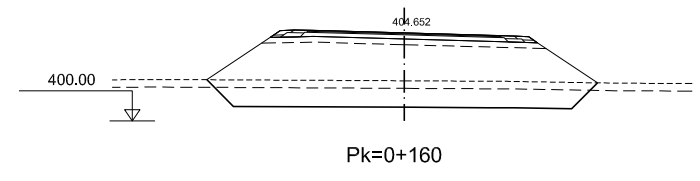
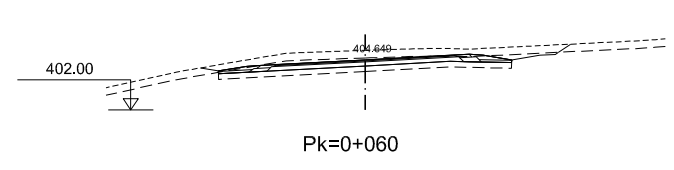
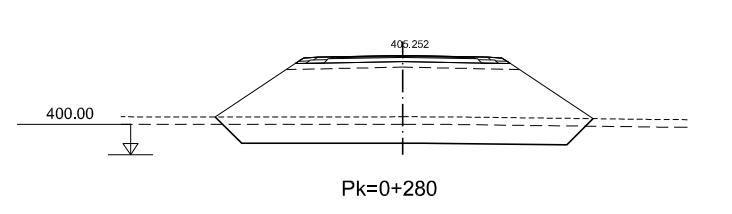
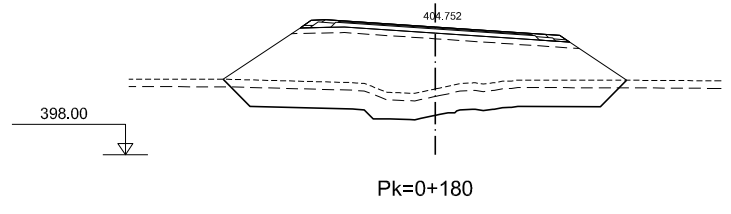
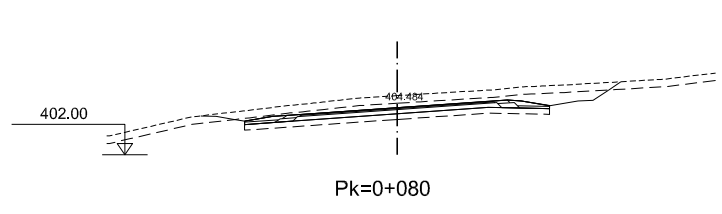

DIRECTORIO
 P:\1111404\F_C_VIE_MALPARTIDA\PLANS\Y_CONSTRUCCION
 FICHERO
 _2.6.5_PERF_TRANS_VIAS_SERVICIO.DWG
 REVISION
 09/10/2018
 IMPRESO
 09/10/2018

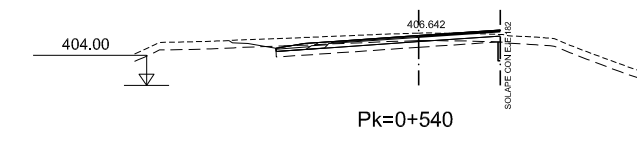
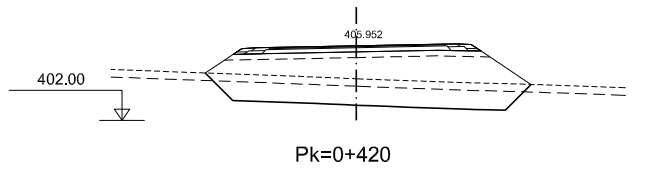
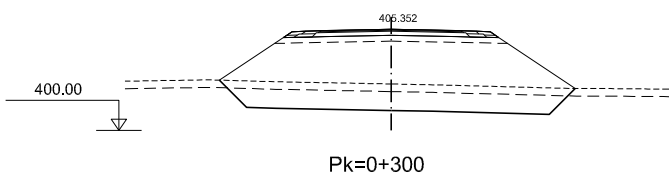
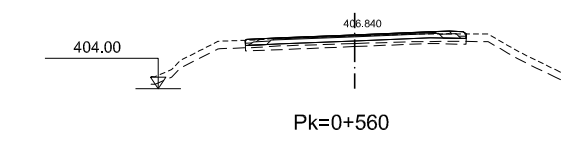
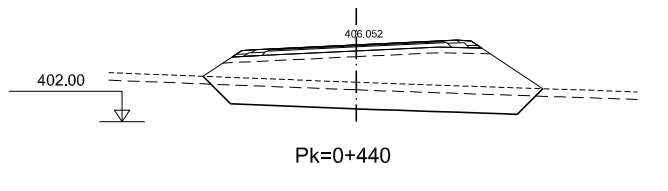
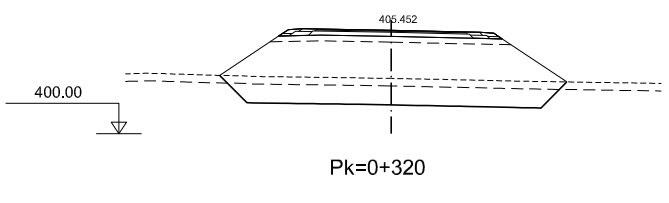
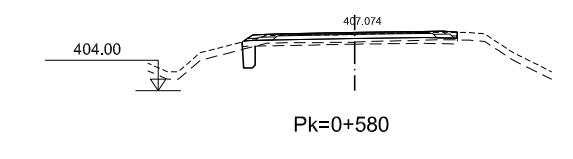
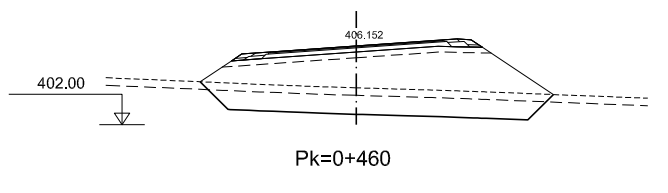
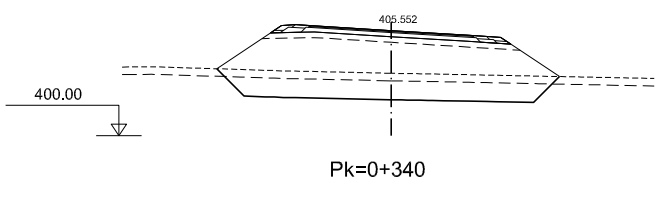
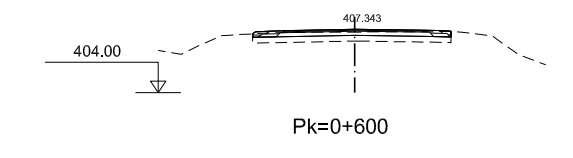
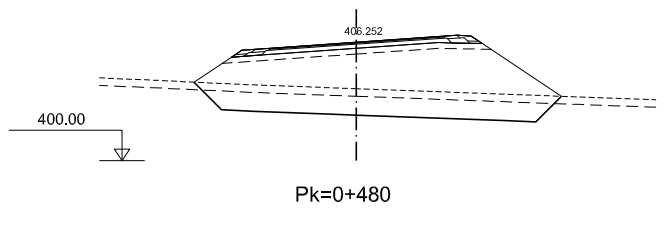
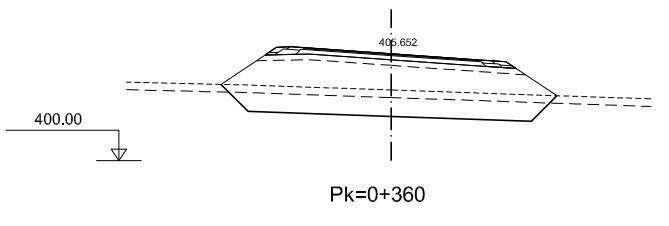
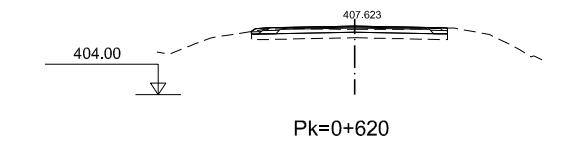
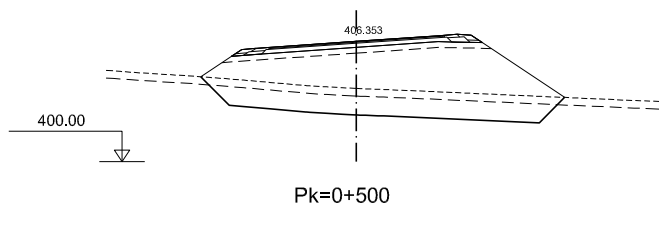
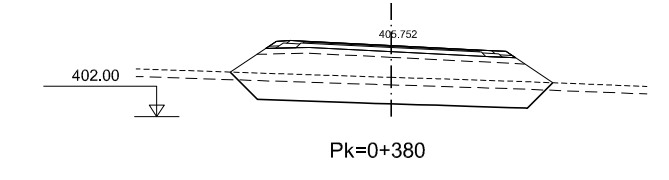
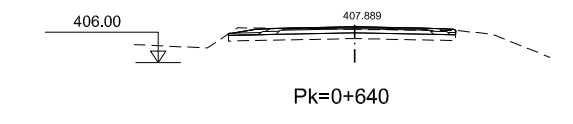
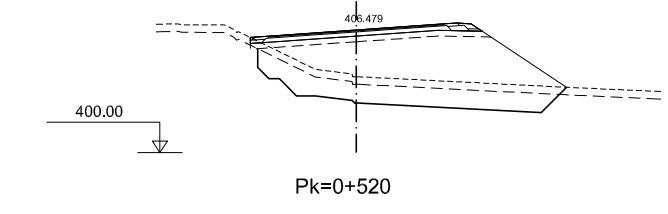
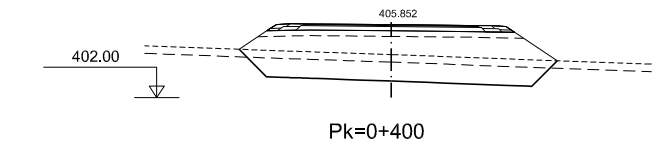

DIRECTORIO P:\111404_KC_VIE_MALPARTIDA\PLANS\Y_CONSTRUCCION FICHERO 09/10/2018 IMPRESO 09/10/2018 REVISION 09/10/2018 -2.6.5_PERF_TRANS_VIAS_SERVICIO.DWG

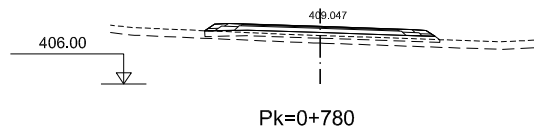

Pk=0+780

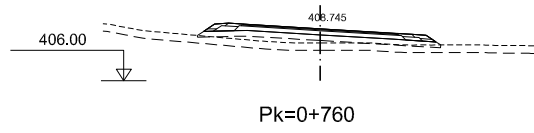

Pk=0+760

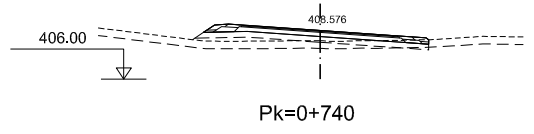

Pk=0+740

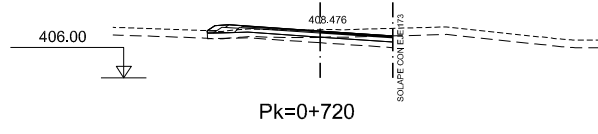

Pk=0+720

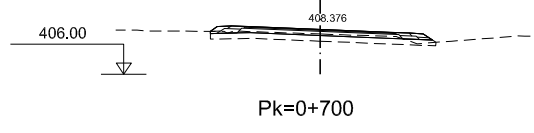

Pk=0+700



Pk=0+823.557

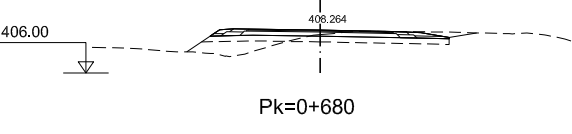

Pk=0+680

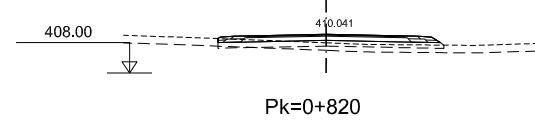

Pk=0+820

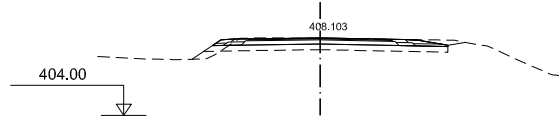

Pk=0+660

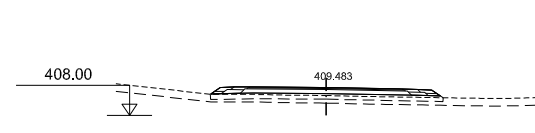

Pk=0+800



GOBIERNO DE ESPAÑA

MINISTERIO DE FOMENTO

SECRETARÍA DE ESTADO DE INFRAESTRUCTURAS, TRANSPORTE Y VIVIENDA
 SECRETARÍA GENERAL DE INFRAESTRUCTURAS
 DIRECCIÓN GENERAL DE CARRETERAS
 DEMARCACIÓN DE CARRETERAS DEL ESTADO EN EXTREMADURA



CONSULTOR / ES:

LOS I.C.C.P. AUTORES DEL PROYECTO:
 JOSÉ CARLOS RUBIO MATILLA JAVIER ENRIQUEZ RODRIGUEZ

EL I.C.C.P. DIRECTOR DEL PROYECTO:
 FERNANDO PEDRAZO MAJARREZ

EXAMINADO EL INGENIERO JEFE DE LA DEMARCACIÓN:
 JOSÉ MANUEL BLANCO SEGARRA

ESCALA:
 E:1/200
 EN ORIGINAL LINE A-1



TÍTULO DEL PROYECTO:
 PROYECTO DE TRAZADO Y CONSTRUCCIÓN VARIANTE DE MALPARTIDA DE CÁCERES PROVINCIA DE CÁCERES "PRIMERA FASE CONSTRUCTIVA"

CLAVE:
 T2/12-CC-3520

Nº. PLANO:
 2.6.5.1

DESIGNACIÓN:
 PERFILES TRANSVERSALES VÍAS DE SERVICIO VÍA DE SERVICIO M.D.

FECHA:
 JUNIO 2018
 HOJA 3 DE 3

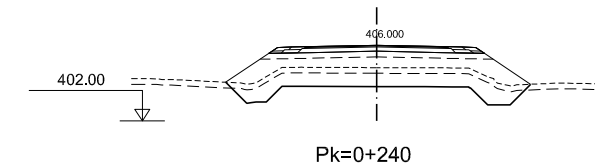
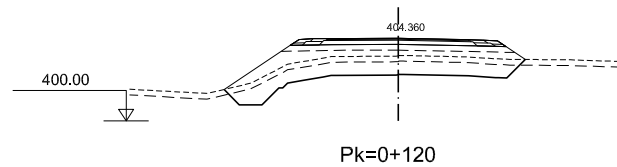
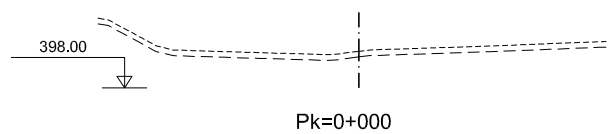
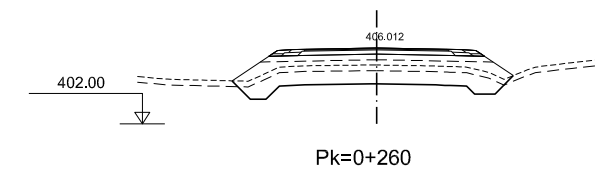
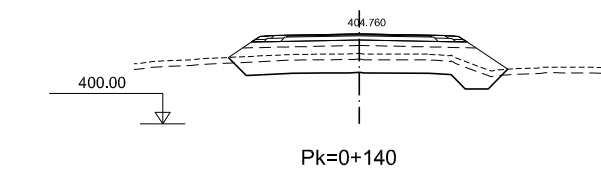
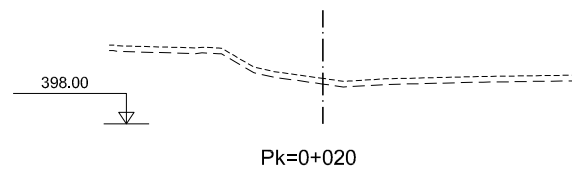
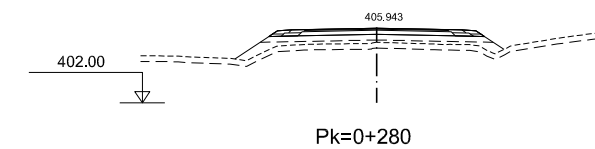
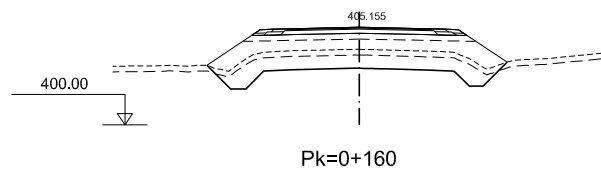
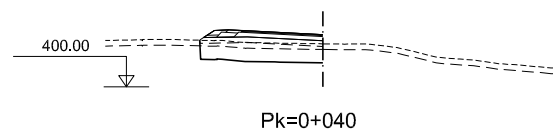
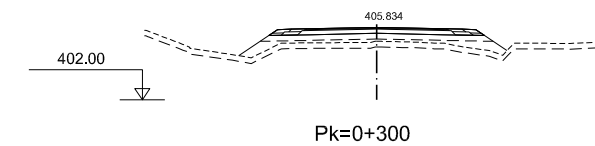
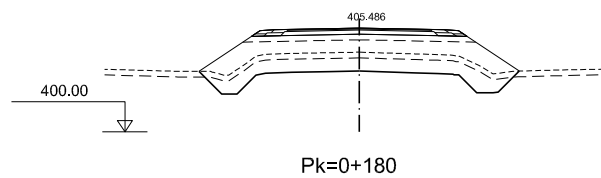
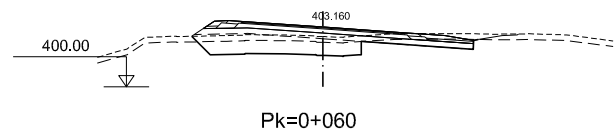
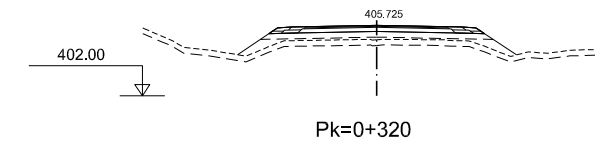
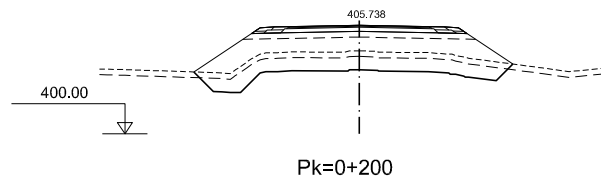
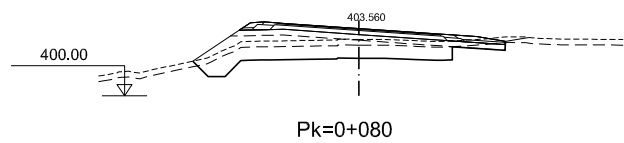
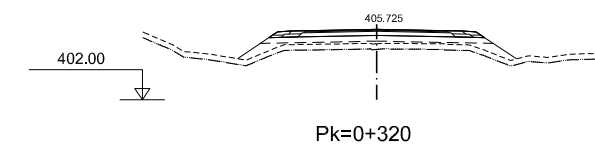
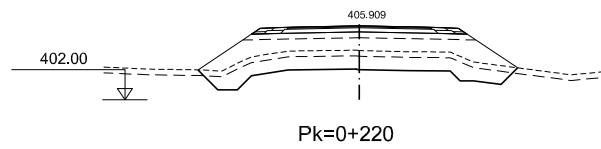
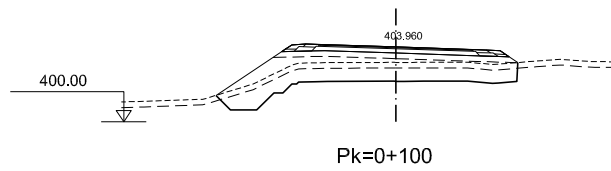

DIRECTORIO P:\1111404\FIC_VIE_MALPARTIDA\PLANS\Y_CONSTRUCCION FICHERO 09/10/2018 IMPRESO 09/10/2018 REVISION 09/10/2018



GOBIERNO DE ESPAÑA

MINISTERIO DE FOMENTO

SECRETARÍA DE ESTADO DE INFRAESTRUCTURAS, TRANSPORTE Y VIVIENDA
 SECRETARÍA GENERAL DE INFRAESTRUCTURAS
 DIRECCIÓN GENERAL DE CARRETERAS
 DEMARCACIÓN DE CARRETERAS DEL ESTADO EN EXTREMADURA

CONSULTOR / ES:
 acciona Ingeniería

LOS I.C.C.P. AUTORES DEL PROYECTO:

 JOSÉ CARLOS RUBIO MATILLA JAVIER ENRIQUEZ RODRIGUEZ

EL I.C.C.P. DIRECTOR DEL PROYECTO:

 FERNANDO PEDRAZO MAJARREZ

EXAMINADO EL INGENIERO JEFE DE LA DEMARCACIÓN:

 JOSÉ MANUEL BLANCO SEGARRA

ESCALA:
 E:1/200
 EN ORIGINAL LINE A-1 GRÁFICA

TÍTULO DEL PROYECTO:
 PROYECTO DE TRAZADO Y CONSTRUCCIÓN VARIANTE DE MALPARTIDA DE CÁCERES PROVINCIA DE CÁCERES "PRIMERA FASE CONSTRUCTIVA"

CLAVE:
 T2/12-CC-3520

Nº. PLANO:
 2.6.5.2

DESIGNACIÓN:
 PERFILES TRANSVERSALES VÍAS DE SERVICIO VÍA DE SERVICIO M.D. (2)

FECHA:
 JUNIO 2018
 HOJA 1 DE 4

DIRECTORIO P:\1111404\PC_VIE_MALPARTIDA\PLANS\Y_CONSTRUCCION -2.6.5_PERF_TRANS_VIAS_SERVICIO.DWG FICHERO REVISION 09/10/2018 IMPRESO 09/10/2018

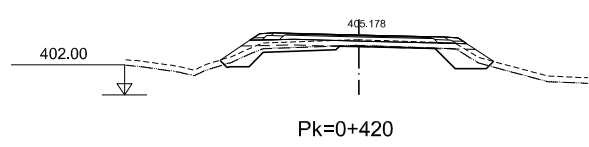

Pk=0+420

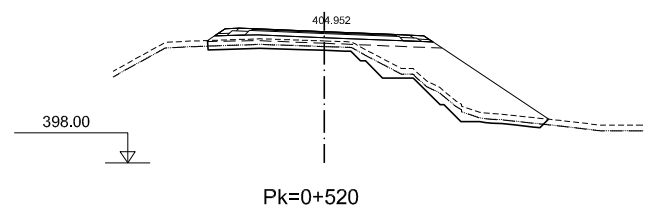

Pk=0+520

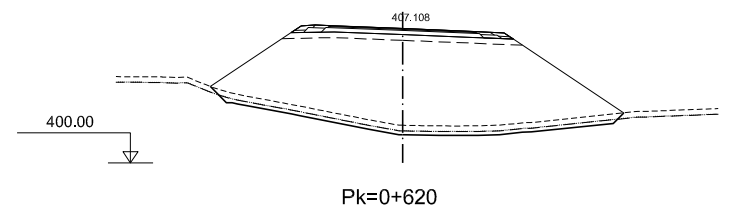

Pk=0+620

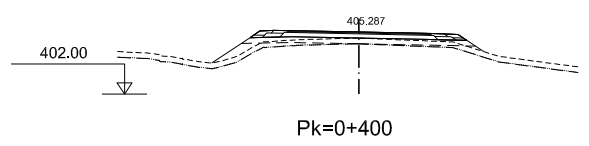

Pk=0+400

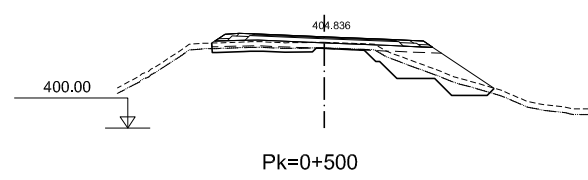

Pk=0+500

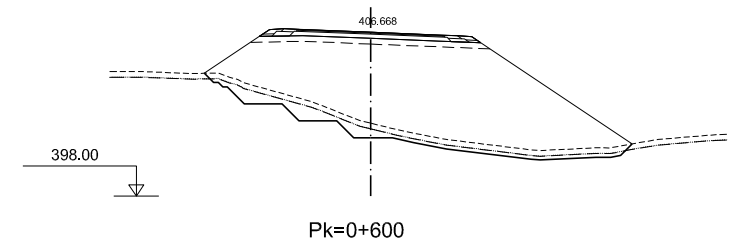

Pk=0+600

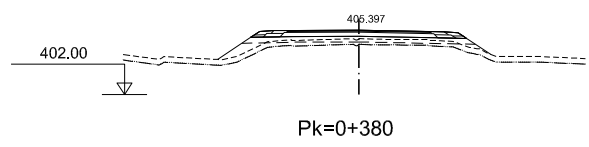

Pk=0+380

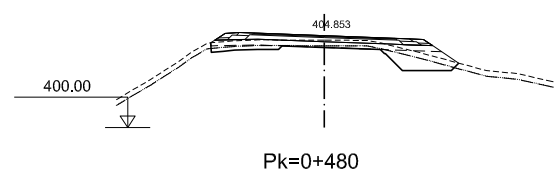

Pk=0+480

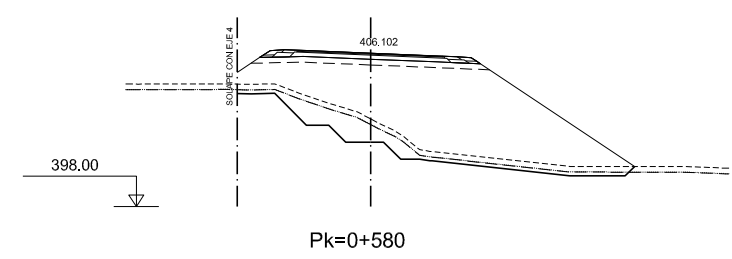

Pk=0+580

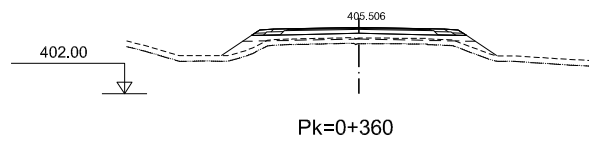

Pk=0+360

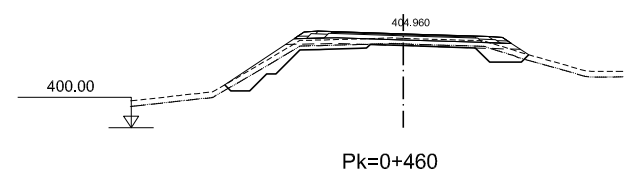

Pk=0+460

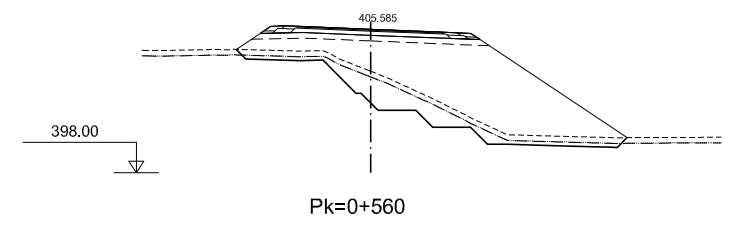

Pk=0+560

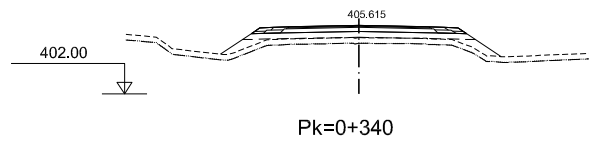

Pk=0+340

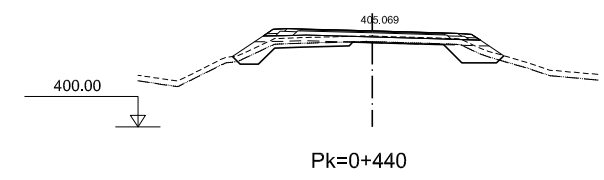

Pk=0+440

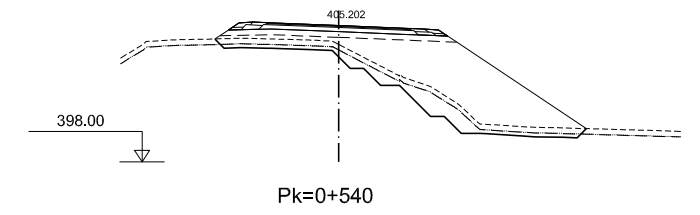

Pk=0+540

DIRECTORIO
 P:\1111404_KC_VIE_MALPARTIDA\PLANS\Y_CONSTRUCCION
 FICHERO
 _2.6.5_PERF_TRANS_VIAS_SERVICIO.DWG
 REVISION
 09/10/2018
 IMPRESO
 09/10/2018

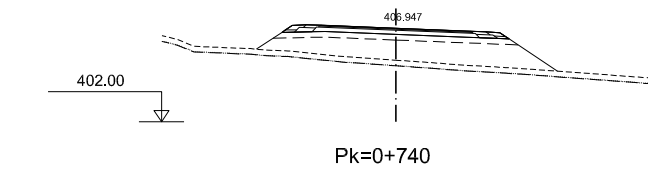

Pk=0+740

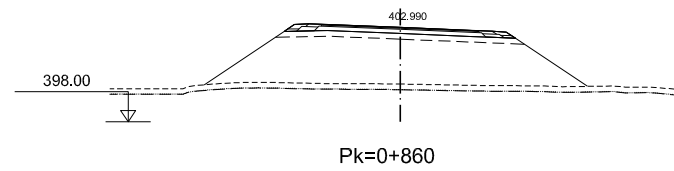

Pk=0+860

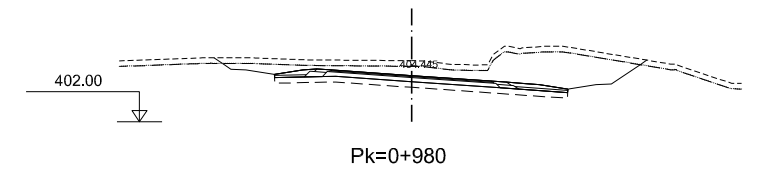

Pk=0+980

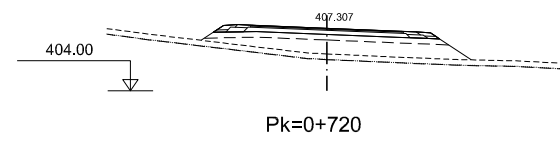

Pk=0+720

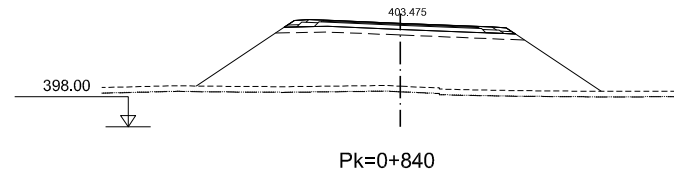

Pk=0+840

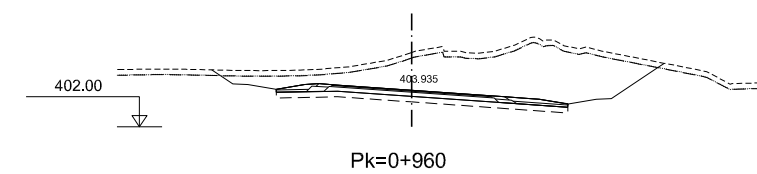

Pk=0+960

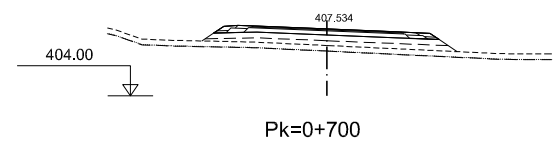

Pk=0+700

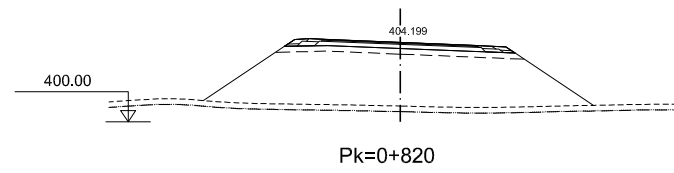

Pk=0+820

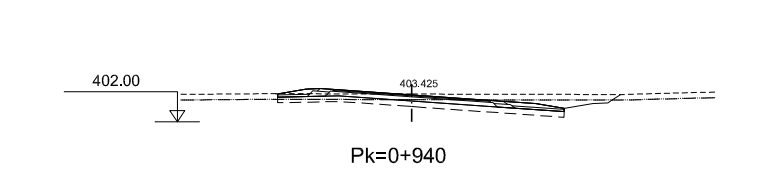

Pk=0+940

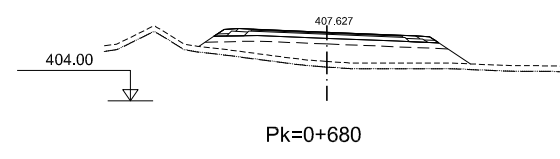

Pk=0+680

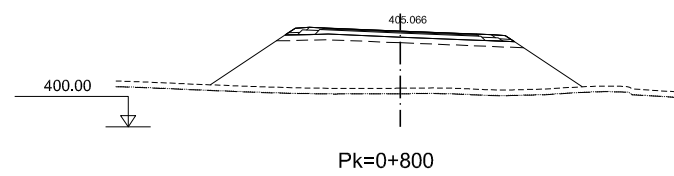

Pk=0+800

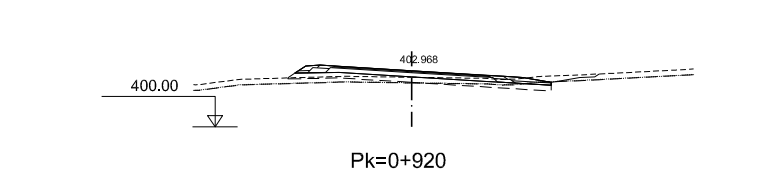

Pk=0+920

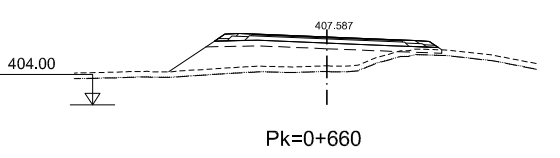

Pk=0+660

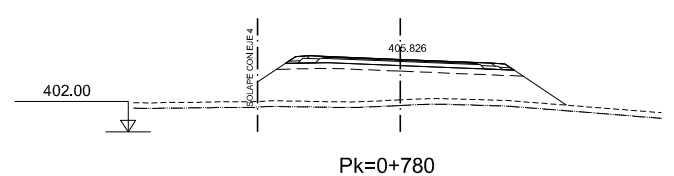

Pk=0+780

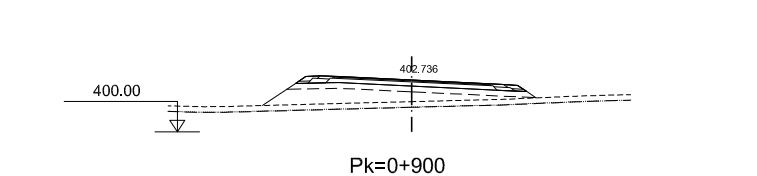

Pk=0+900

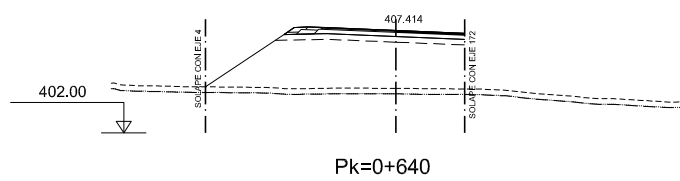

Pk=0+640

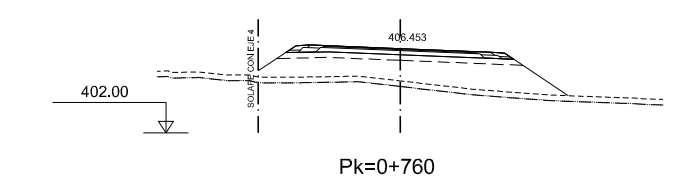

Pk=0+760

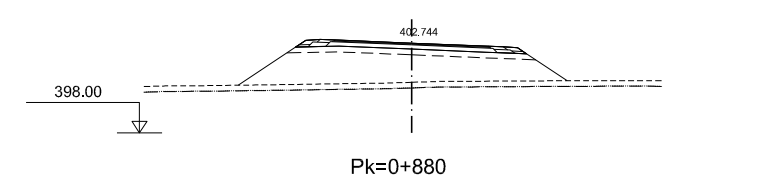

Pk=0+880



GOBIERNO DE ESPAÑA
MINISTERIO DE FOMENTO

SECRETARÍA DE ESTADO DE INFRAESTRUCTURAS, TRANSPORTE Y VIVIENDA
SECRETARÍA GENERAL DE INFRAESTRUCTURAS
DIRECCIÓN GENERAL DE CARRETERAS
DEMARCAÇÃO DE CARRETERAS DEL ESTADO EN EXTREMADURA



CONSULTOR / ES:
LOS I.C.C.P. AUTORES DEL PROYECTO:
JOSÉ CARLOS RUBIO MATILLA
JAVIER ENRIQUEZ RODRIGUEZ

EL I.C.C.P. DIRECTOR DEL PROYECTO:
FERNANDO PEDRAZO MAJARREZ

EXAMINADO EL INGENIERO JEFE DE LA DEMARCAÇÃO:
JOSÉ MANUEL BLANCO SEGARRA

ESCALA:
E:1/200
EN ORIGINAL LINE A-1
GRÁFICA

TÍTULO DEL PROYECTO:
PROYECTO DE TRAZADO Y CONSTRUCCIÓN VARIANTE DE MALPARTIDA DE CÁCERES PROVINCIA DE CÁCERES "PRIMERA FASE CONSTRUCTIVA"

CLAVE:
T2/12-CC-3520

Nº. PLANO:
2.6.5.2

DESIGNACIÓN:
PERFILES TRANSVERSALES VÍAS DE SERVICIO VÍA DE SERVICIO M.D. (2)

FECHA:
JUNIO 2018
HOJA 3 DE 4

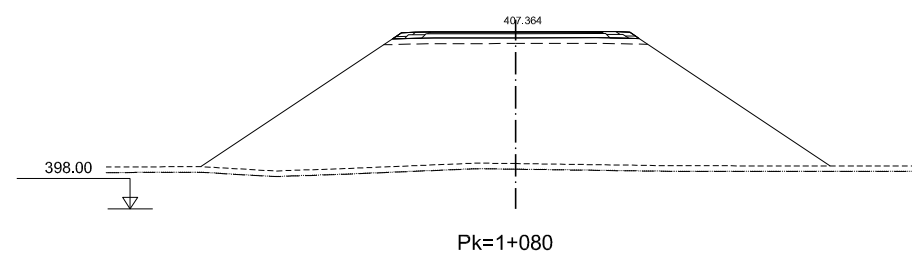
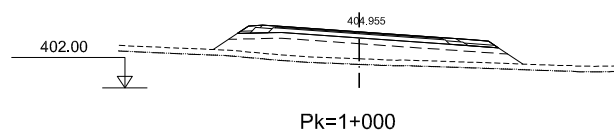
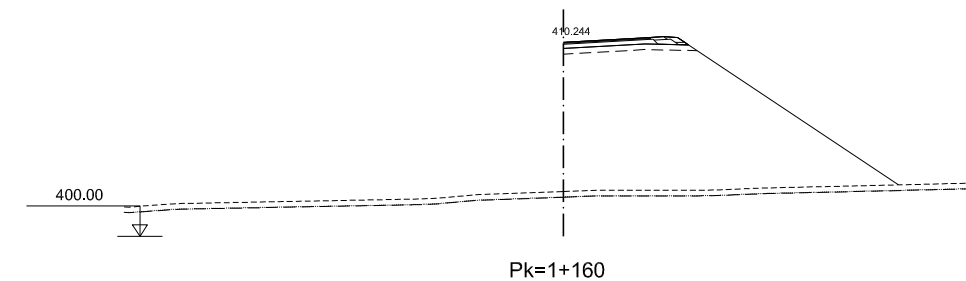
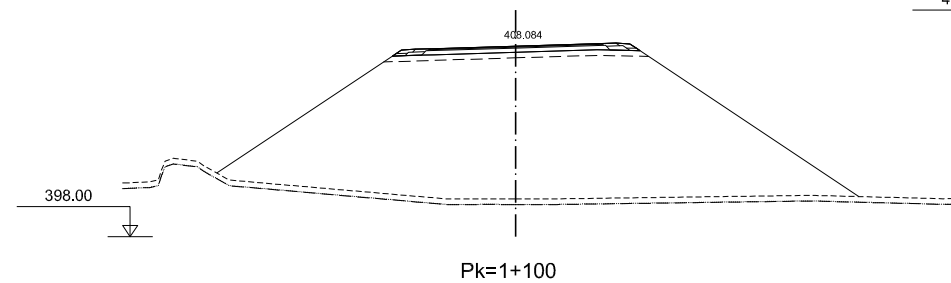
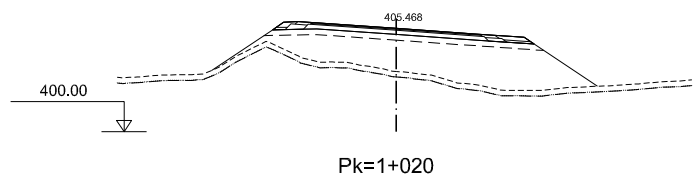
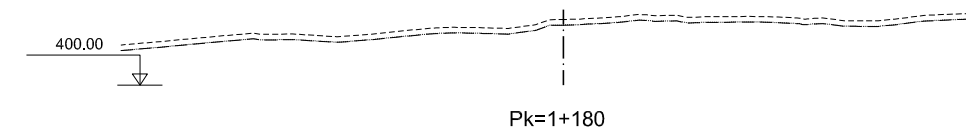
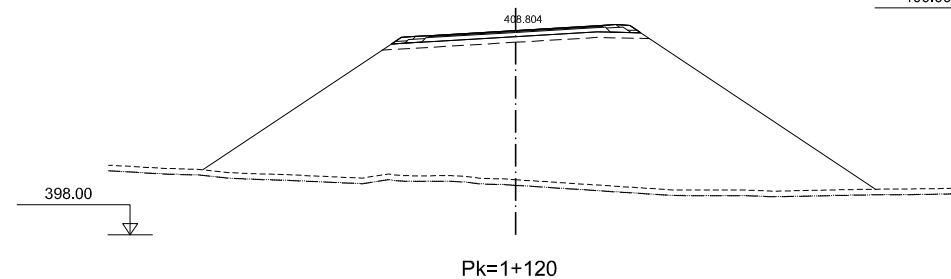
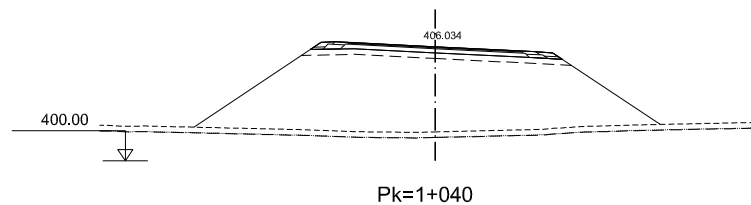
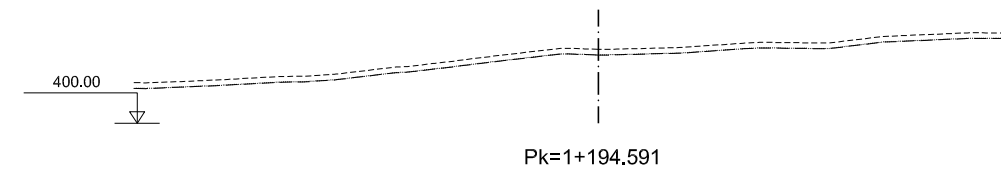
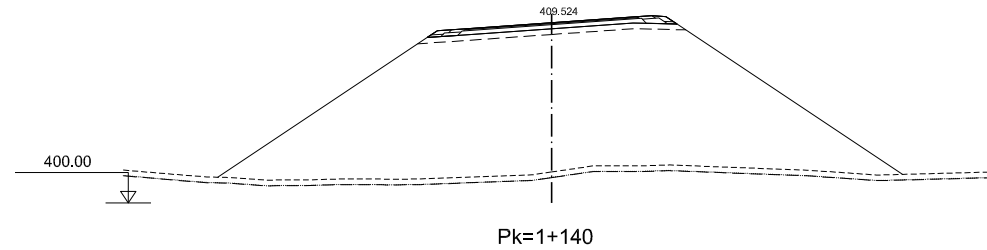
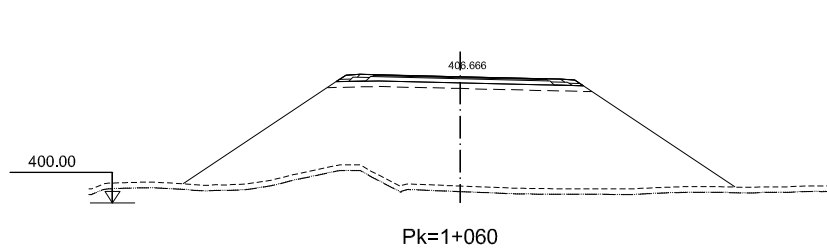

DIRECTORIO
 P:\1111404\FIC_VIE_MALPARTIDA\PLANOS_Y_CONSTRUCCION
 FICHERO
 _2.6.5_PERF_TRANS_VIAS_SERVICIO.DWG
 REVISION
 09/10/2018
 IMPRESO
 09/10/2018



GOBIERNO DE ESPAÑA
MINISTERIO DE FOMENTO

SECRETARÍA DE ESTADO DE INFRAESTRUCTURAS, TRANSPORTE Y VIVIENDA
 SECRETARÍA GENERAL DE INFRAESTRUCTURAS
 DIRECCIÓN GENERAL DE CARRETERAS
 DEMARCACIÓN DE CARRETERAS DEL ESTADO EN EXTREMADURA



CONSULTOR / ES:
 LOS I.C.C.P. AUTORES DEL PROYECTO:
 JOSÉ CARLOS RUBIO MATILLA
 JAVIER ENRIQUEZ RODRIGUEZ

EL I.C.C.P. DIRECTOR DEL PROYECTO:
 FERNANDO PEDRAZO MAJARREZ

EXAMINADO EL INGENIERO JEFE DE LA DEMARCACIÓN:
 JOSÉ MANUEL BLANCO SEGARRA

ESCALA:
 E:1/200
 EN ORIGINAL LINE A-1



TÍTULO DEL PROYECTO:
 PROYECTO DE TRAZADO Y CONSTRUCCIÓN VARIANTE DE MALPARTIDA DE CÁCERES PROVINCIA DE CÁCERES "PRIMERA FASE CONSTRUCTIVA"

CLAVE:
 T2/12-CC-3520

Nº. PLANO:
 2.6.5.2

DESIGNACIÓN:
 PERFILES TRANSVERSALES VÍAS DE SERVICIO VÍA DE SERVICIO M.D. (2)

FECHA:
 JUNIO 2018
 HOJA 4 DE 4

DIRECTORIO P:\1111404_KC_VIE_MALPARTIDA\PLANS\Y_CONSTRUCCION FICHERO 09/10/2018 IMPRESO 09/10/2018 REVISION 09/10/2018

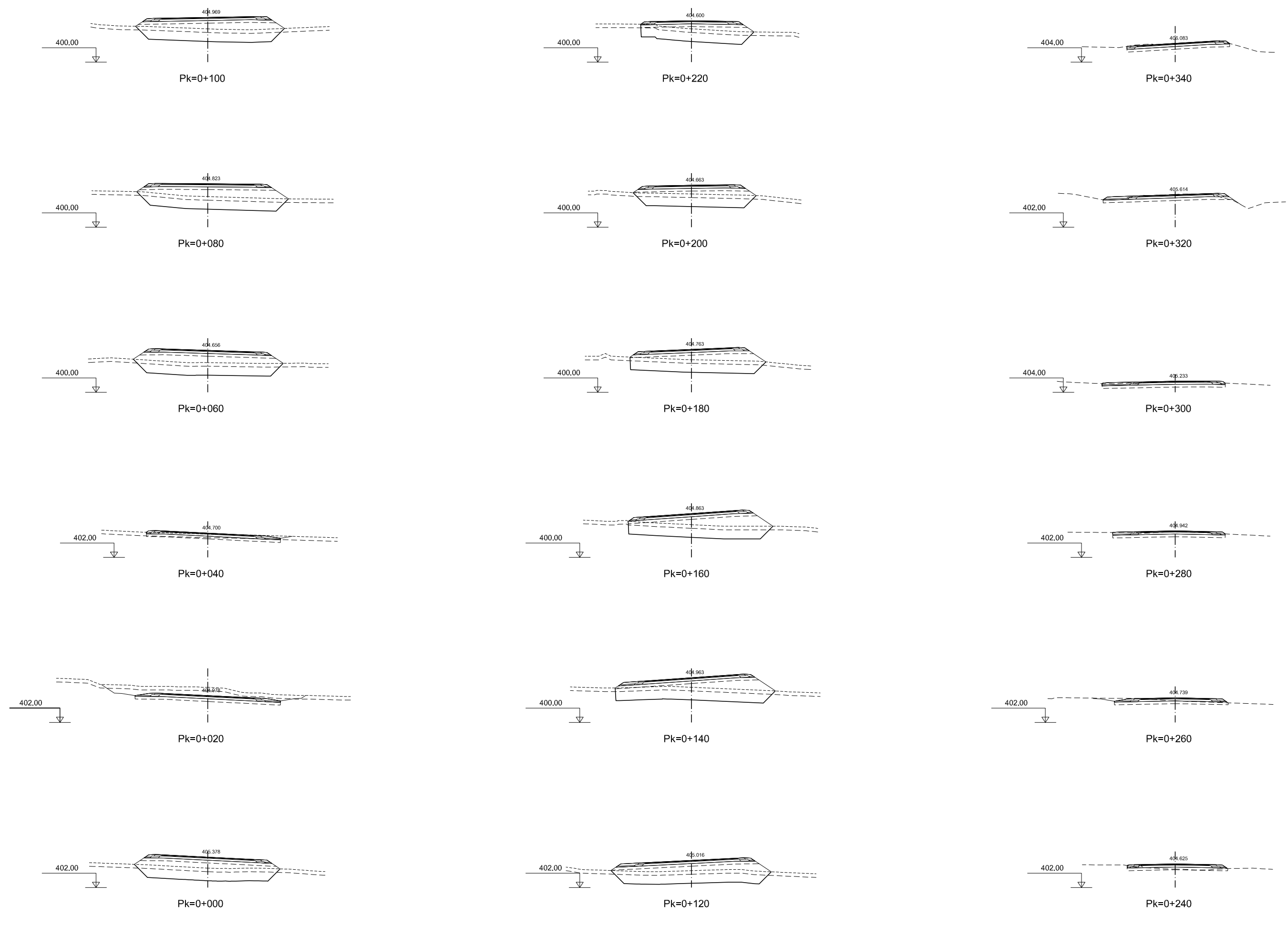

DIRECTORIO P:\111404_KC_VIE_MALPARTIDA\PLANS\Y_CONSTRUCCION -2.6.5_PERF_TRANS_VIAS_SERVICIO.DWG FICHERO REVISION 09/10/2018 IMPRESO 09/10/2018

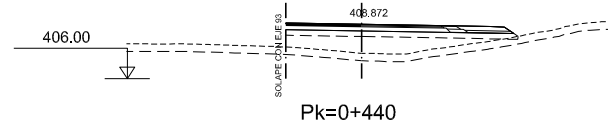

Pk=0+440

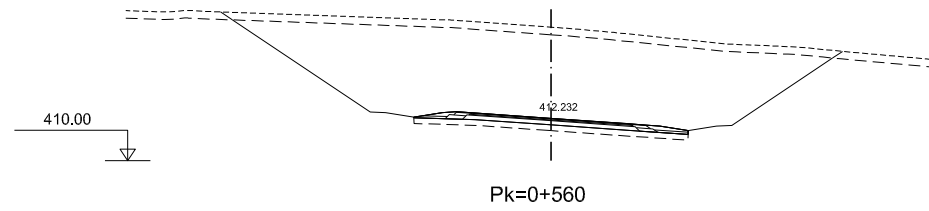

Pk=0+560

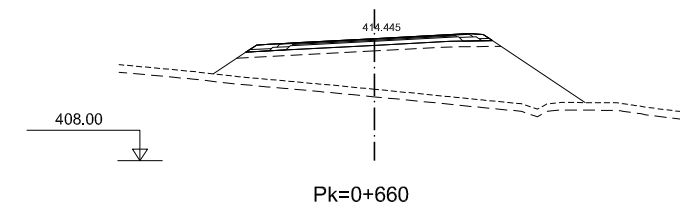

Pk=0+660

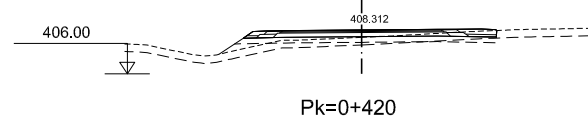

Pk=0+420

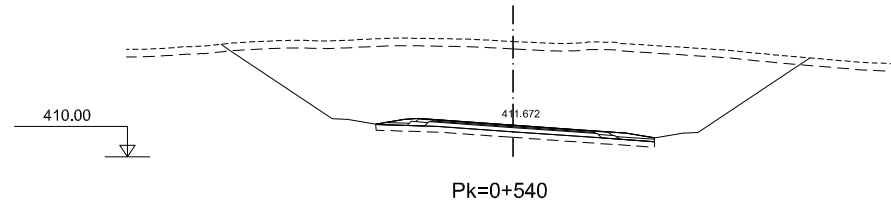

Pk=0+540

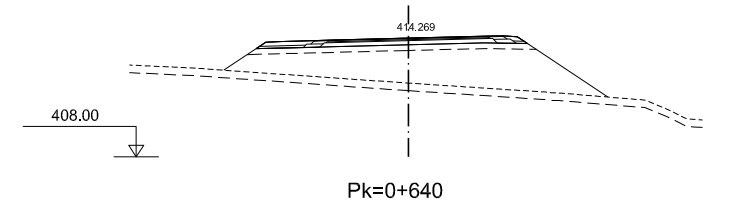

Pk=0+640

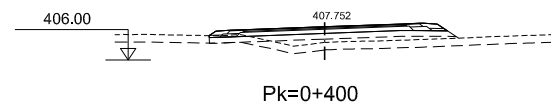

Pk=0+400

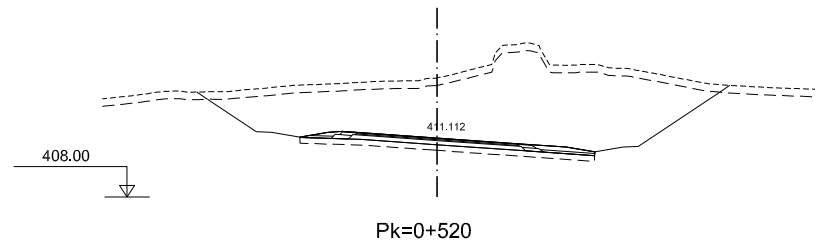

Pk=0+520

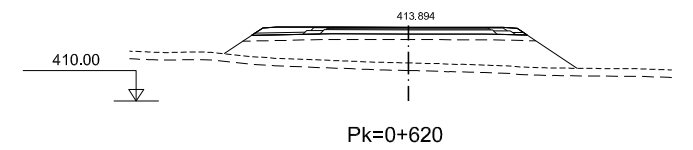

Pk=0+620

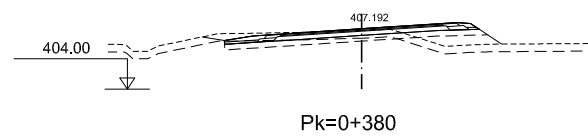

Pk=0+380

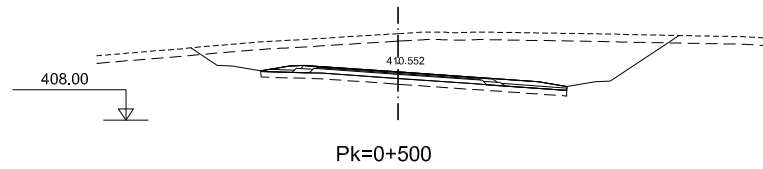

Pk=0+500

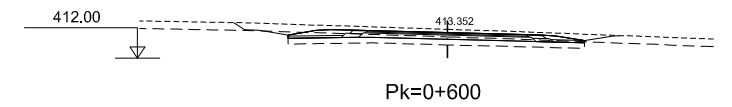

Pk=0+600

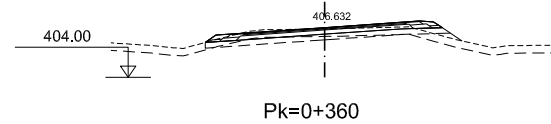

Pk=0+360

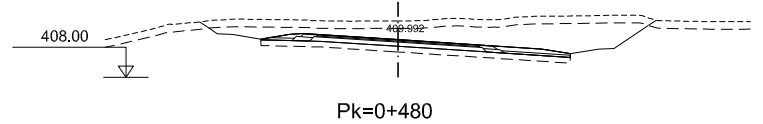

Pk=0+480

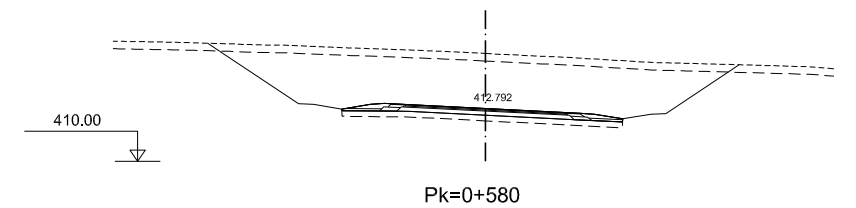

Pk=0+580



GOBIERNO DE ESPAÑA
MINISTERIO DE FOMENTO

SECRETARÍA DE ESTADO DE INFRAESTRUCTURAS, TRANSPORTE Y VIVIENDA
SECRETARÍA GENERAL DE INFRAESTRUCTURAS
DIRECCIÓN GENERAL DE CARRETERAS
DEMARCACIÓN DE CARRETERAS DEL ESTADO EN EXTREMADURA



CONSULTOR / ES:
LOS I.C.C.P. AUTORES DEL PROYECTO:
JOSÉ CARLOS RUBIO MATILLA
JAVIER ENRIQUEZ RODRIGUEZ

EL I.C.C.P. DIRECTOR DEL PROYECTO:
FERNANDO PEDRAZO MAJARREZ

EXAMINADO EL INGENIERO JEFE DE LA DEMARCACION:
JOSÉ MANUEL BLANCO SEGARRA

ESCALA:
E:1/200
EN ORIGINAL LINE A-1
GRÁFICA



TÍTULO DEL PROYECTO:
PROYECTO DE TRAZADO Y CONSTRUCCIÓN VARIANTE DE MALPARTIDA DE CÁCERES PROVINCIA DE CÁCERES "PRIMERA FASE CONSTRUCTIVA"

CLAVE:
T2/12-CC-3520

Nº. PLANO:
2.6.5.3

DESIGNACIÓN:
PERFILES TRANSVERSALES VÍAS DE SERVICIO VÍA DE SERVICIO M.I.

FECHA:
JUNIO 2018
HOJA 2 DE 15

DIRECTORIO
 P:\111404_KC_VIE_MALPARTIDA\PLANS\Y_CONSTRUCCION
 FICHERO
 _2.6.5_PERF_TRANS_VIAS_SERVICIO.DWG
 REVISION
 09/10/2018
 IMPRESO
 09/10/2018

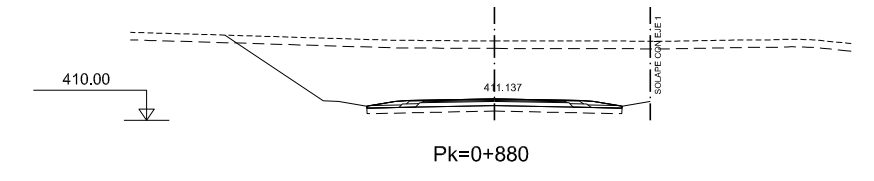
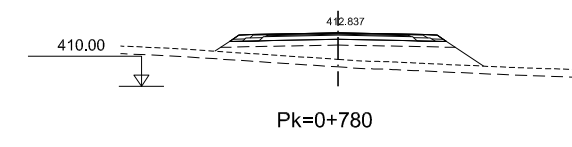
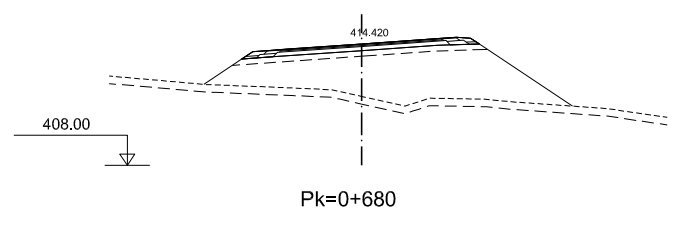
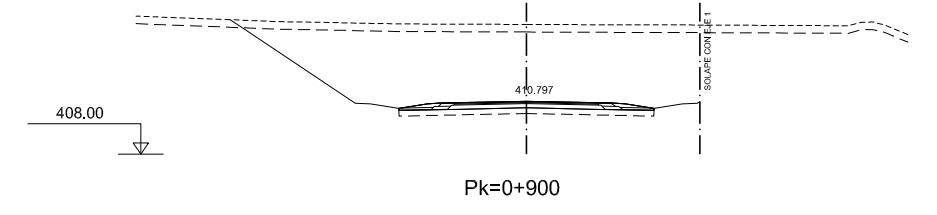
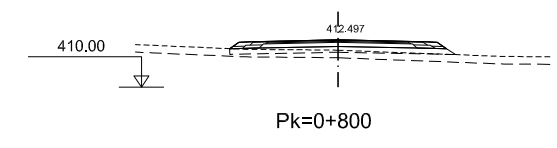
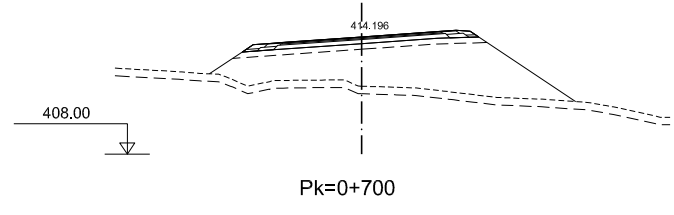
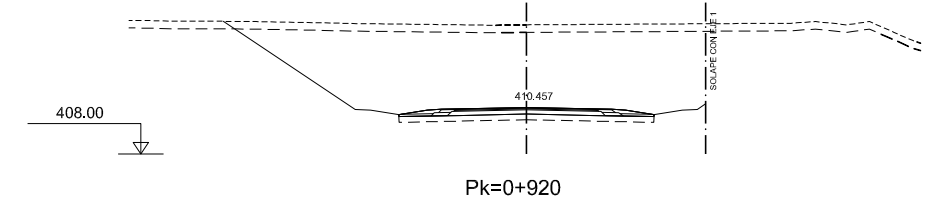
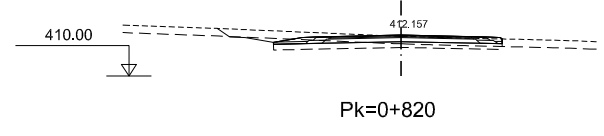
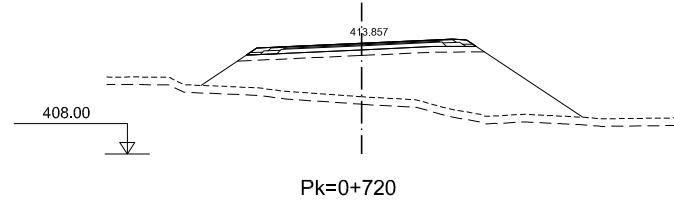
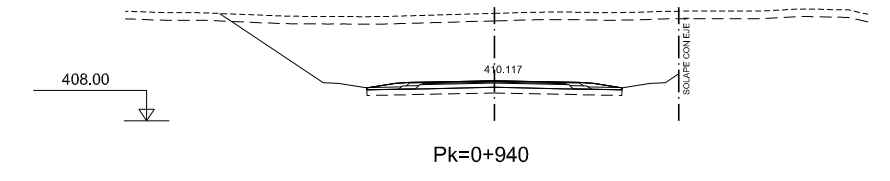
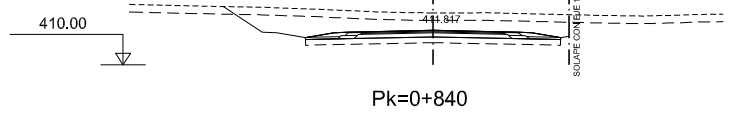
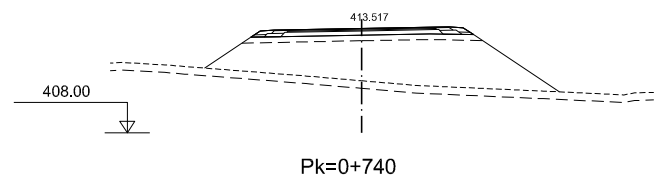
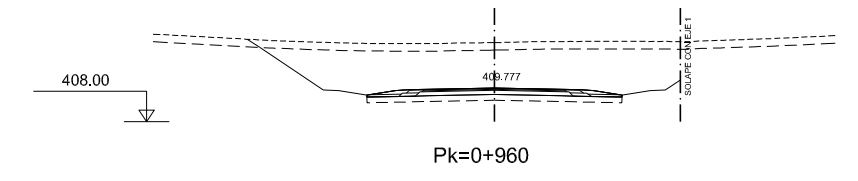
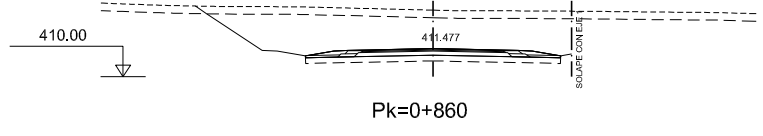
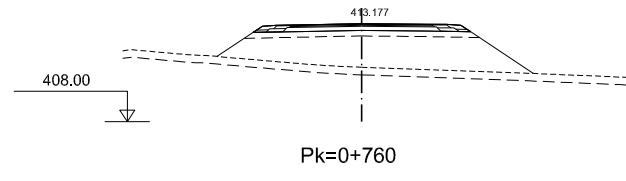

DIRECTORIO
 P:\1111404_KC_VIE_MALPARTIDA\PLANS\Y_CONSTRUCCION
 FICHERO
 _2.6.5_PERF_TRANS_VIAS_SERVICIO.DWG
 REVISION
 09/10/2018
 IMPRESO
 09/10/2018

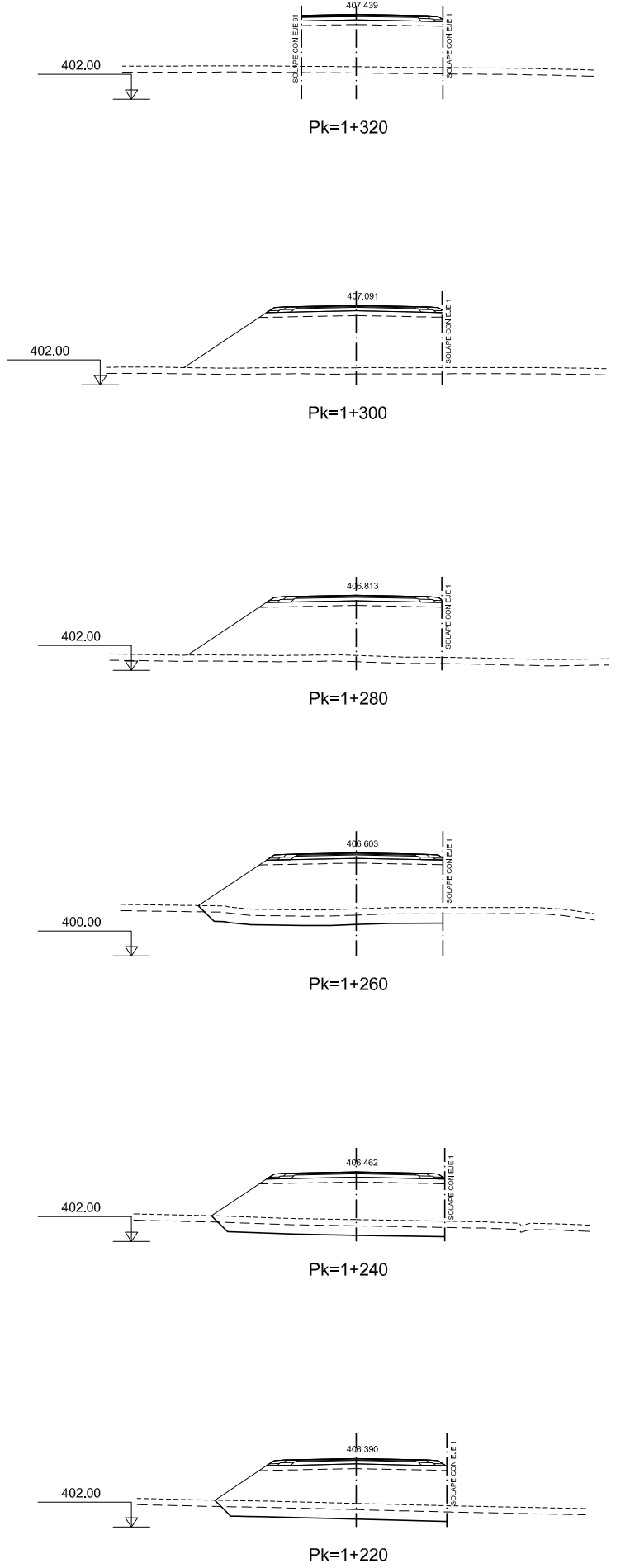
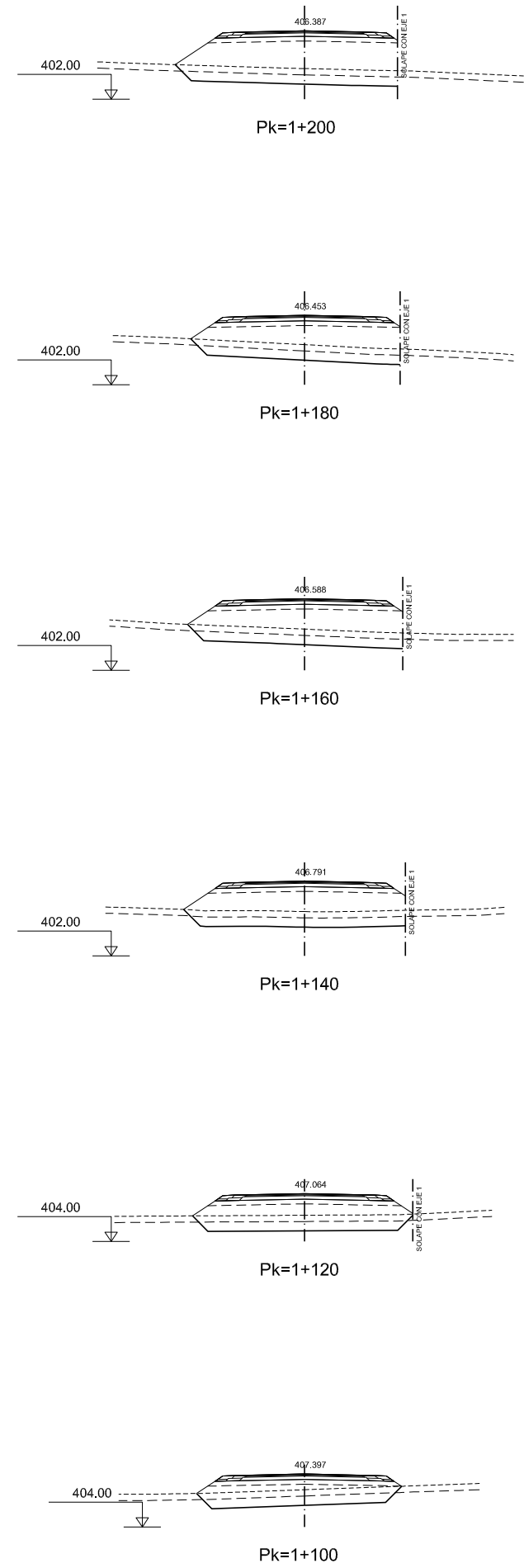
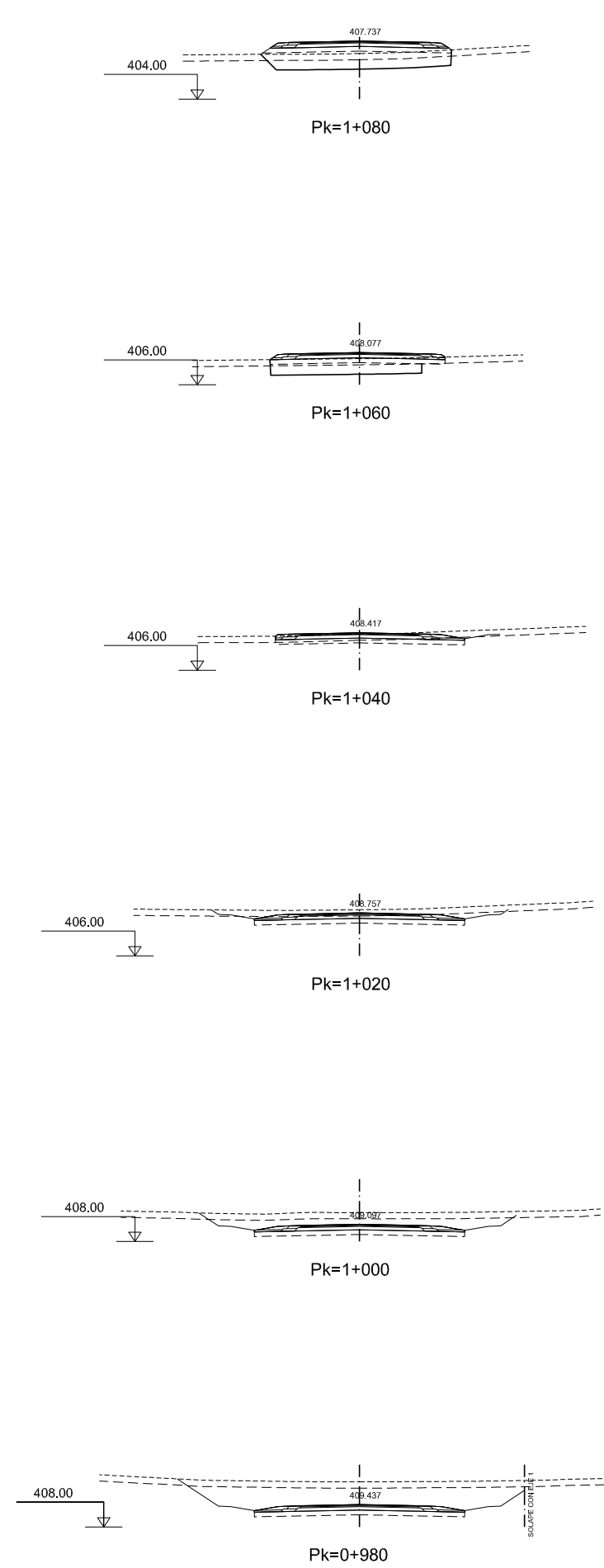

DIRECTORIO
 P:\1111404_KC_VIE_MALPARTIDA\PLANS\Y_CONSTRUCCION
 FICHERO
 _2.6.5_PERF_TRANS_VIAS_SERVICIO.DWG
 REVISION
 09/10/2018
 IMPRESO
 09/10/2018

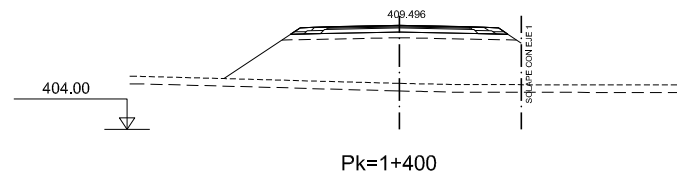

Pk=1+400

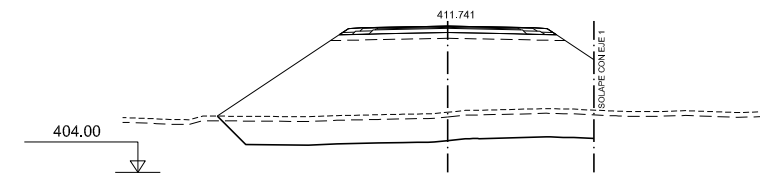

Pk=1+480

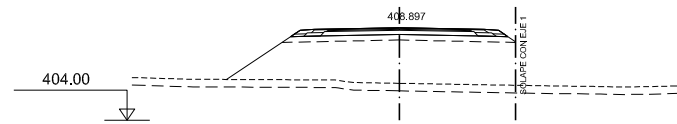

Pk=1+380

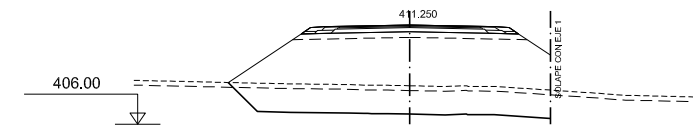

Pk=1+460

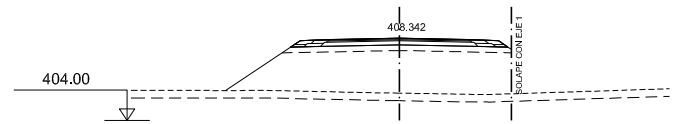

Pk=1+360

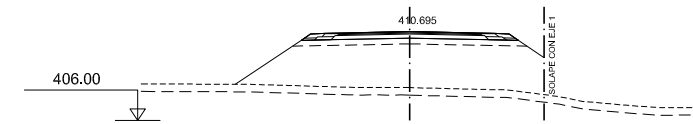

Pk=1+440

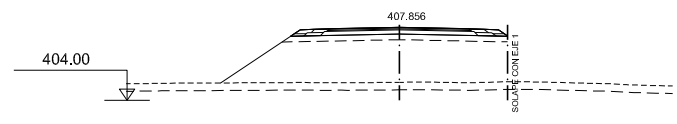

Pk=1+340

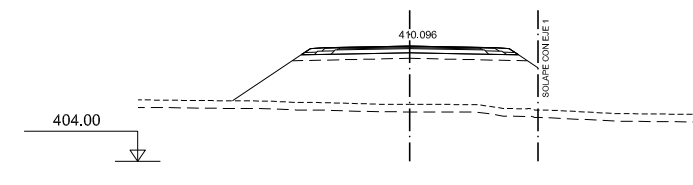

Pk=1+420



MINISTERIO DE FOMENTO

SECRETARÍA DE ESTADO DE INFRAESTRUCTURAS, TRANSPORTE Y VIVIENDA
 SECRETARÍA GENERAL DE INFRAESTRUCTURAS
 DIRECCIÓN GENERAL DE CARRETERAS
 DEMARCACIÓN DE CARRETERAS DEL ESTADO EN EXTREMADURA



CONSULTOR / ES:
 LOS I.C.C.P. AUTORES DEL PROYECTO:
 JOSÉ CARLOS RUBIO MATILLA JAVIER ENRIQUEZ RODRIGUEZ

EL I.C.C.P. DIRECTOR DEL PROYECTO:
 FERNANDO PEDRAZO MAJARREZ

EXAMINADO EL INGENIERO JEFE DE LA DEMARCACIÓN:
 JOSÉ MANUEL BLANCO SEGARRA

ESCALA:
 E:1/200
 EN ORIGINAL LINE A-1



TÍTULO DEL PROYECTO:
 PROYECTO DE TRAZADO Y CONSTRUCCIÓN VARIANTE DE MALPARTIDA DE CÁCERES PROVINCIA DE CÁCERES "PRIMERA FASE CONSTRUCTIVA"

CLAVE:
 T2/12-CC-3520

Nº. PLANO:
 2.6.5.3

DESIGNACIÓN:
 PERFILES TRANSVERSALES VÍAS DE SERVICIO VÍA DE SERVICIO M.I.

FECHA:
 JUNIO 2018
 HOJA 5 DE 15

DIRECTORIO P:\111404_KC_VIE_MALPARTIDA\PLANS\Y_CONSTRUCCION FICHERO -2.6.5_PERF_TRANS_VIAS_SERVICIO.DWG REVISION 09/10/2018 IMPRESO 09/10/2018

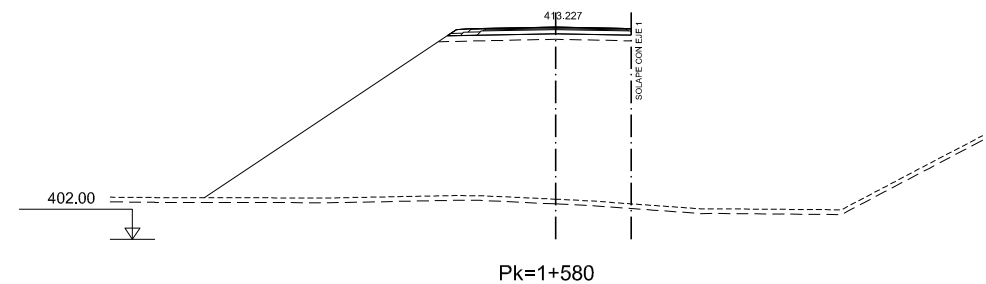
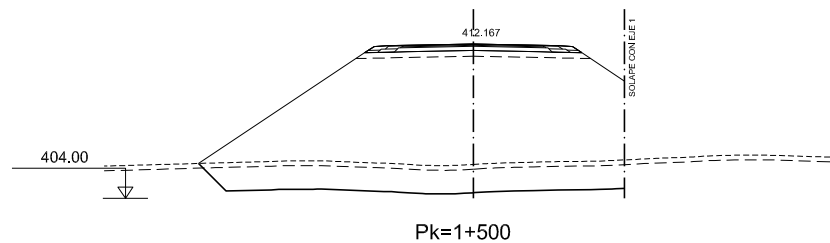
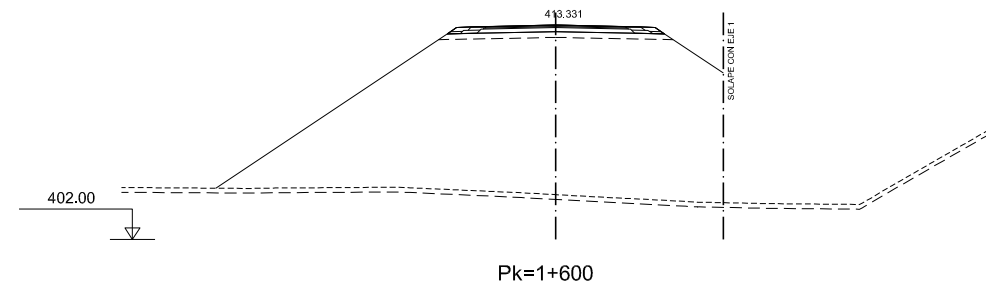
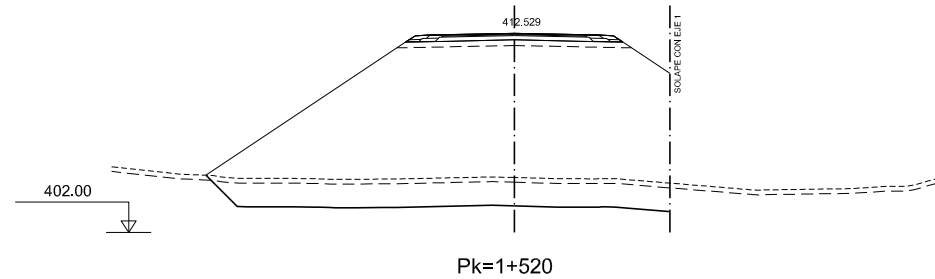
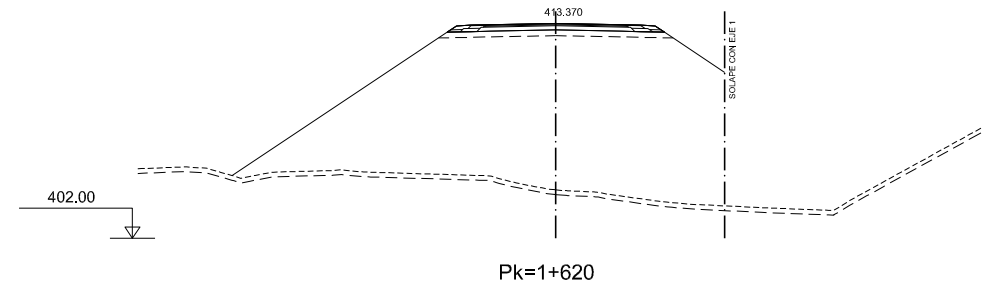
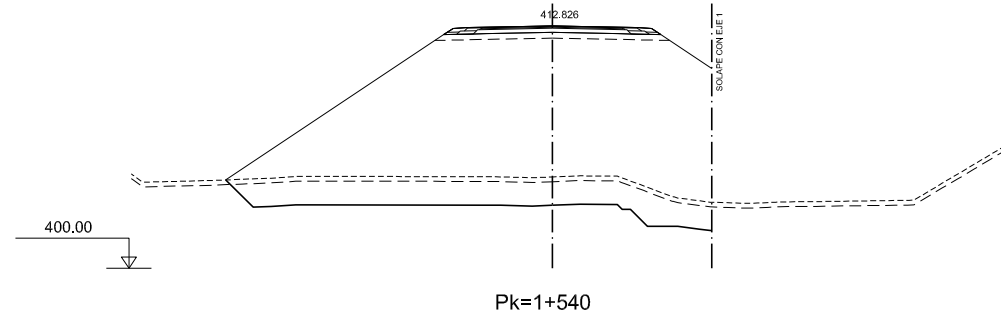
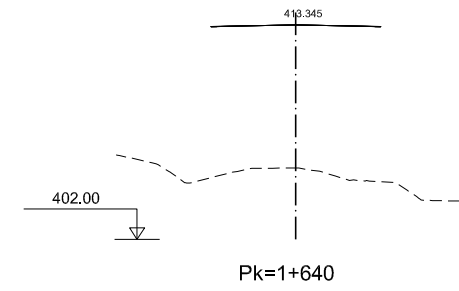
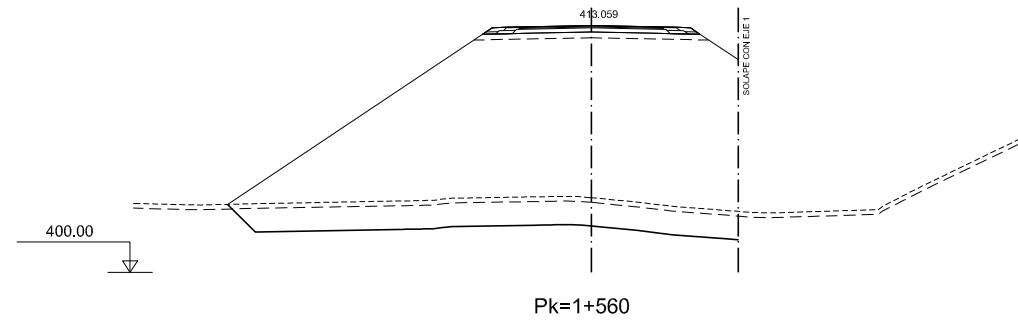

MINISTERIO DE FOMENTO

SECRETARÍA DE ESTADO DE INFRAESTRUCTURAS, TRANSPORTE Y VIVIENDA
 SECRETARÍA GENERAL DE INFRAESTRUCTURAS
 DIRECCIÓN GENERAL DE CARRETERAS
 DEMARCACIÓN DE CARRETERAS DEL ESTADO EN EXTREMADURA



CONSULTOR / ES:
 LOS I.C.C.P. AUTORES DEL PROYECTO:
 JOSÉ CARLOS RUBIO MATILLA JAVIER ENRIQUEZ RODRIGUEZ

EL I.C.C.P. DIRECTOR DEL PROYECTO:
 FERNANDO PEDRAZO MAJARREZ

EXAMINADO EL INGENIERO JEFE DE LA DEMARCACIÓN:
 JOSÉ MANUEL BLANCO SEGARRA

ESCALA:
 E:1/200
 EN ORIGINAL LINE A-1



TÍTULO DEL PROYECTO:
 PROYECTO DE TRAZADO Y CONSTRUCCIÓN VARIANTE DE MALPARTIDA DE CÁCERES PROVINCIA DE CÁCERES "PRIMERA FASE CONSTRUCTIVA"

CLAVE:
 T2/12-CC-3520

Nº. PLANO:
 2.6.5.3

DESIGNACIÓN:
 PERFILES TRANSVERSALES VÍAS DE SERVICIO VÍA DE SERVICIO M.I.

FECHA:
 JUNIO 2018
 HOJA 6 DE 15

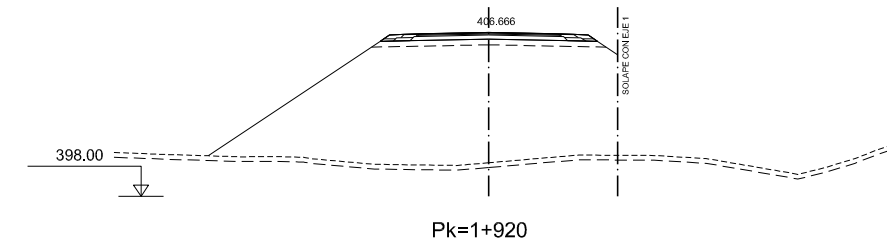
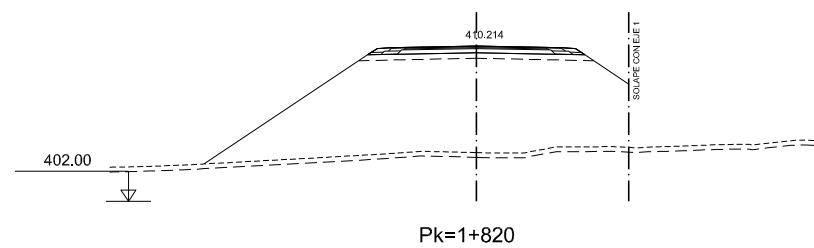
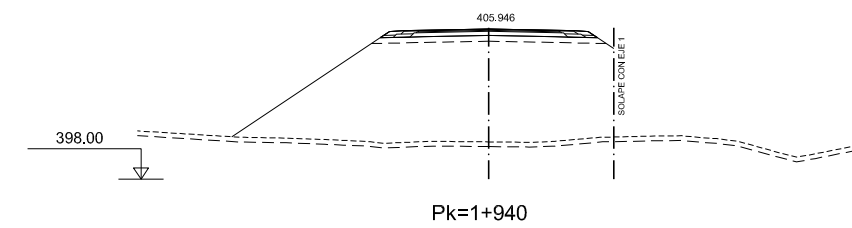
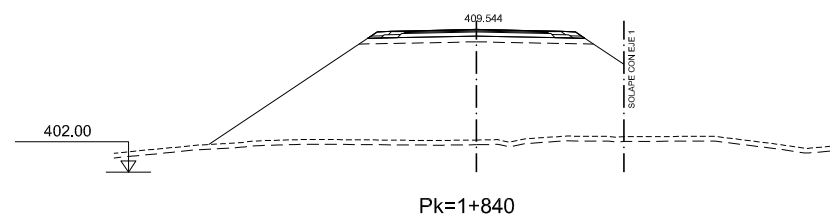
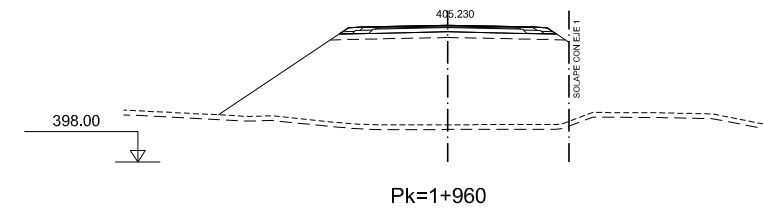
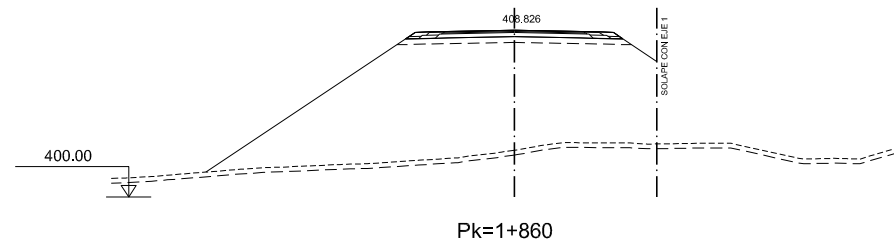
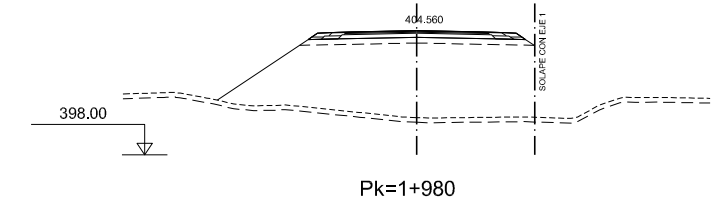
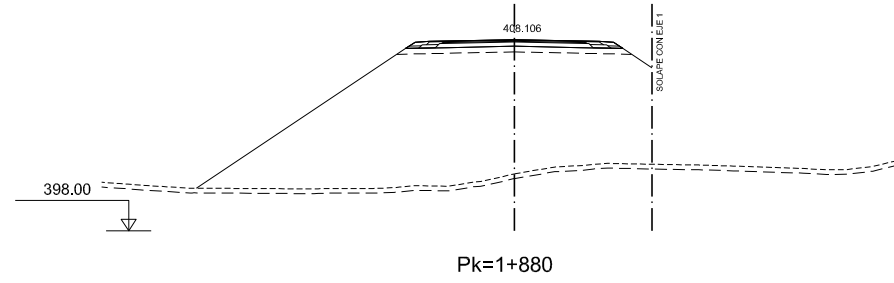
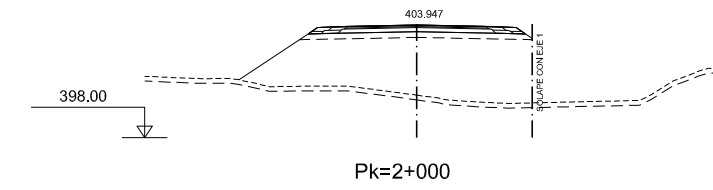
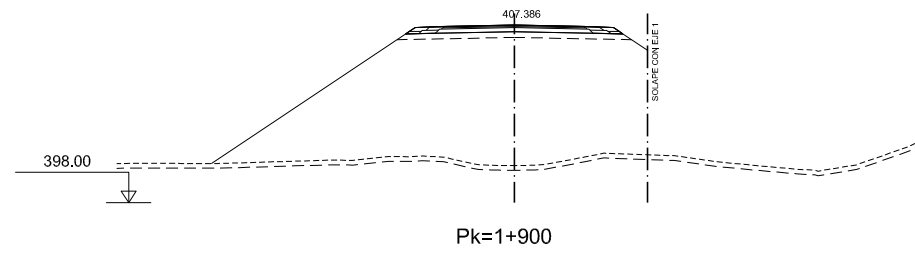

DIRECTORIO: P:\111404_KC_VIE_MALPARTIDA\PLANS\Y_CONSTRUCCION
 FICHERO: _2.6.5_PERF_TRANS_VIAS_SERVICIO.DWG
 REVISION: 09/10/2018
 IMPRESO: 09/10/2018



MINISTERIO DE FOMENTO

SECRETARÍA DE ESTADO DE INFRAESTRUCTURAS, TRANSPORTE Y VIVIENDA
 SECRETARÍA GENERAL DE INFRAESTRUCTURAS
 DIRECCIÓN GENERAL DE CARRETERAS
 DEMARCACIÓN DE CARRETERAS DEL ESTADO EN EXTREMADURA



CONSULTOR / ES:
 LOS I.C.C.P. AUTORES DEL PROYECTO:
 JOSÉ CARLOS RUBIO MATILLA JAVIER ENRIQUÉZ RODRÍGUEZ

EL I.C.C.P. DIRECTOR DEL PROYECTO:
 FERNANDO PEDRAZO MAJARRÉZ

EXAMINADO EL INGENIERO JEFE DE LA DEMARCACIÓN:
 JOSÉ MANUEL BLANCO SEGARRA

ESCALA:
 E:1/200
 EN ORIGINAL LINE A-1

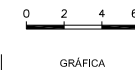

TÍTULO DEL PROYECTO:
 PROYECTO DE TRAZADO Y CONSTRUCCIÓN VARIANTE DE MALPARTIDA DE CÁCERES
 PROVINCIA DE CÁCERES
 "PRIMERA FASE CONSTRUCTIVA"

CLAVE:
 T2/12-CC-3520

Nº. PLANO:
 2.6.5.3

DESIGNACIÓN:
 PERFILES TRANSVERSALES VÍAS DE SERVICIO VÍA DE SERVICIO M.I.

FECHA:
 JUNIO 2018
 HOJA 8 DE 15

DIRECTORIO P:\111404_KC_VIE_MALPARTIDA\PLANS\Y_CONSTRUCCION FICHERO _2.6.5_PERF_TRANS_VIAS_SERVICIO.DWG REVISION 09/10/2018 IMPRESO 09/10/2018

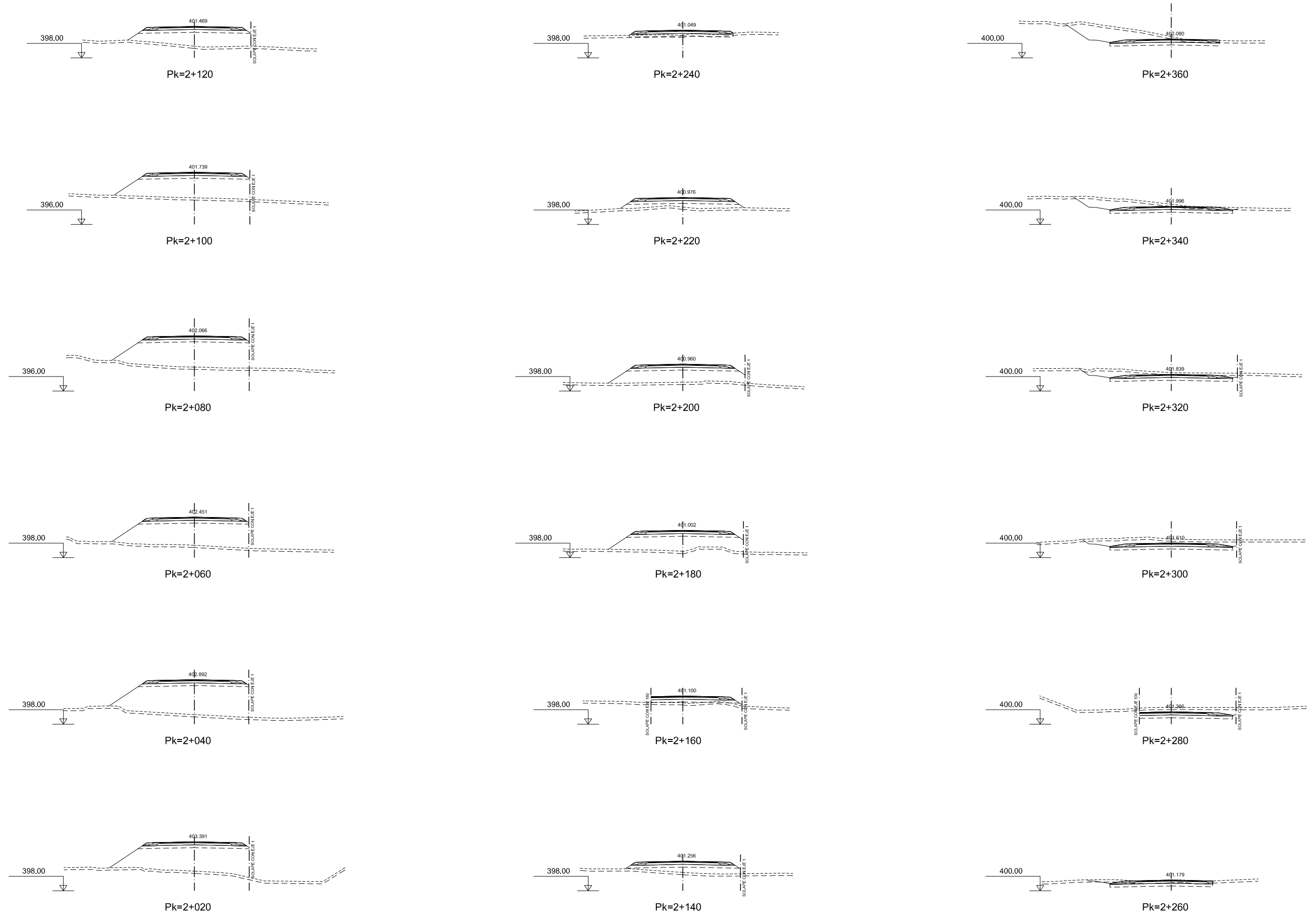

DIRECTORIO
 P:\1111404_KC_VIE_MALPARTIDA\PLANS\Y_CONSTRUCCION
 FICHERO
 _2.6.5_PERF_TRANS_VIAS_SERVICIO.DWG
 REVISION
 09/10/2018
 IMPRESO
 09/10/2018

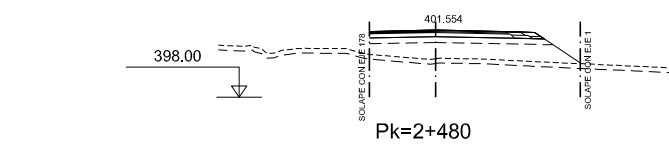

Pk=2+480

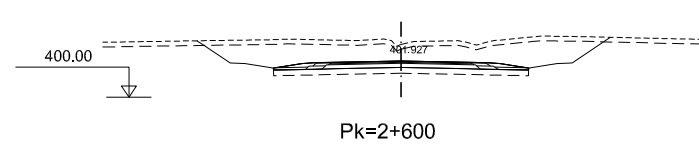

Pk=2+600

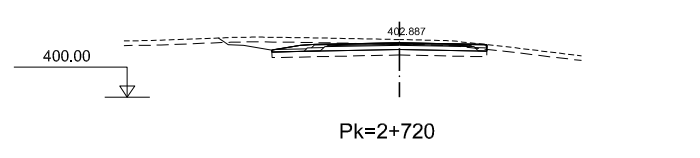

Pk=2+720

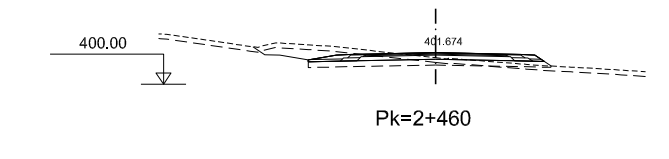

Pk=2+460

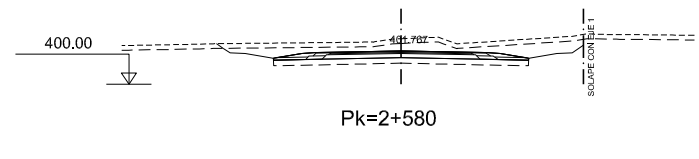

Pk=2+580

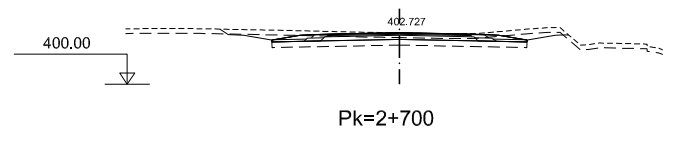

Pk=2+700

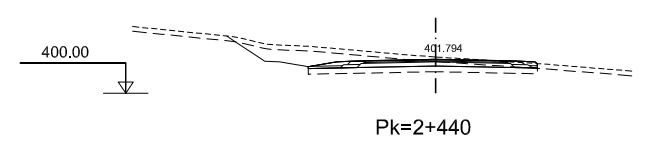

Pk=2+440

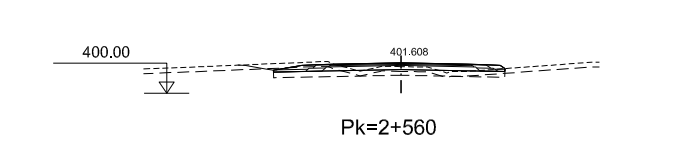

Pk=2+560

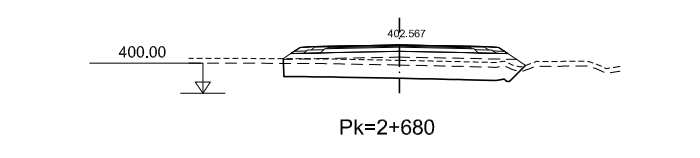

Pk=2+680

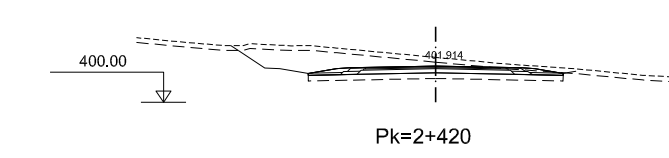

Pk=2+420

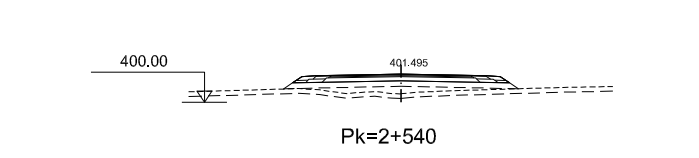

Pk=2+540

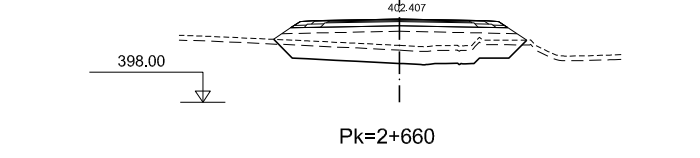

Pk=2+660

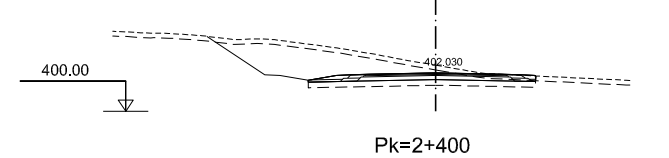

Pk=2+400

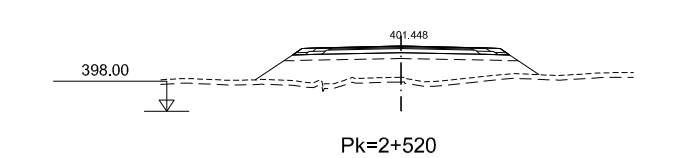

Pk=2+520

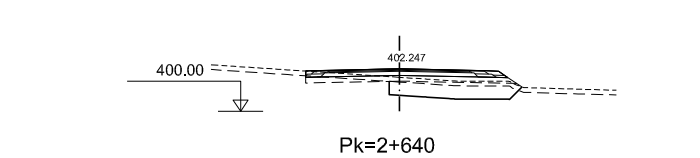

Pk=2+640

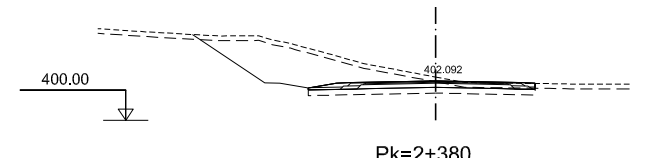

Pk=2+380

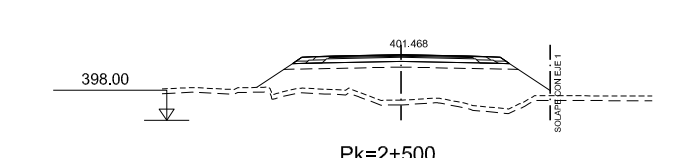

Pk=2+500

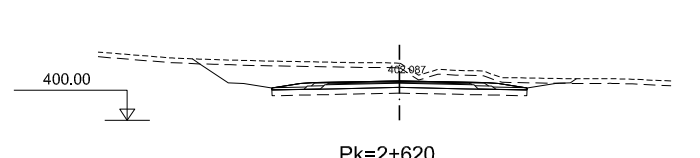

Pk=2+620

DIRECTORIO
 P:\1111404_KC_VIE_MALPARTIDA\PLANS\Y_CONSTRUCCION
 FICHERO
 _2.6.5_PERF_TRANS_VIAS_SERVICIO.DWG
 REVISION
 09/10/2018
 IMPRESO
 09/10/2018

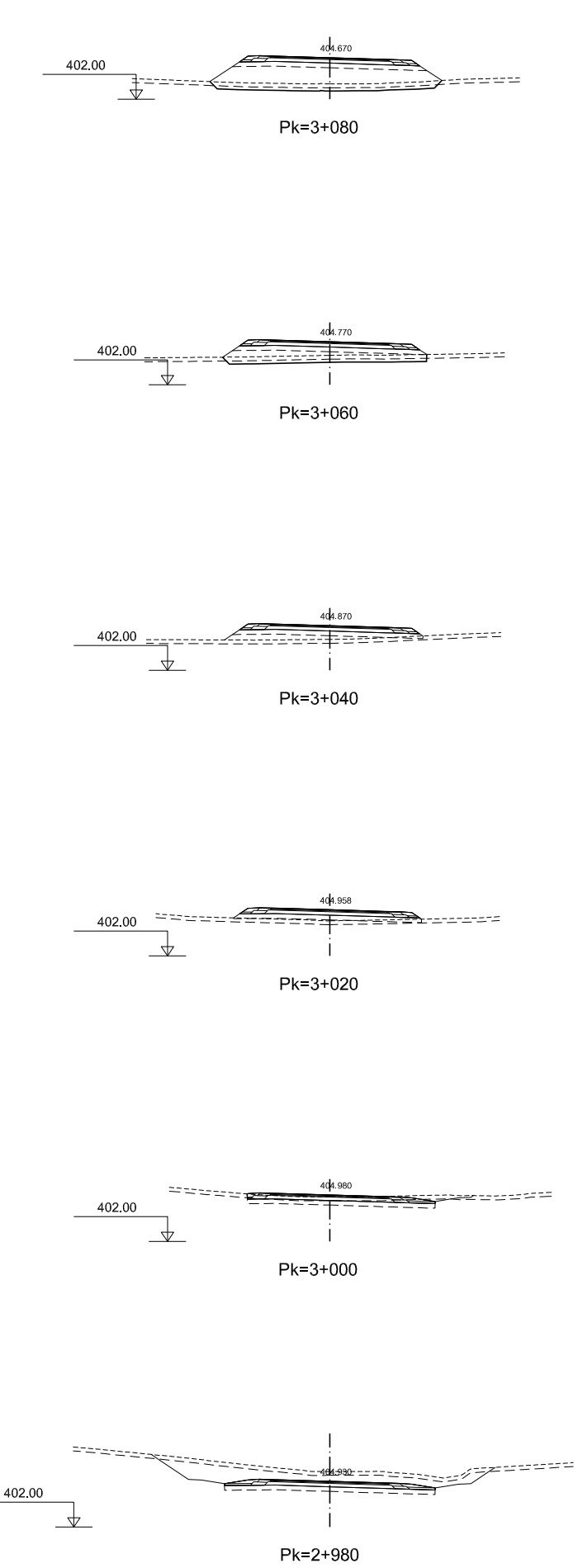
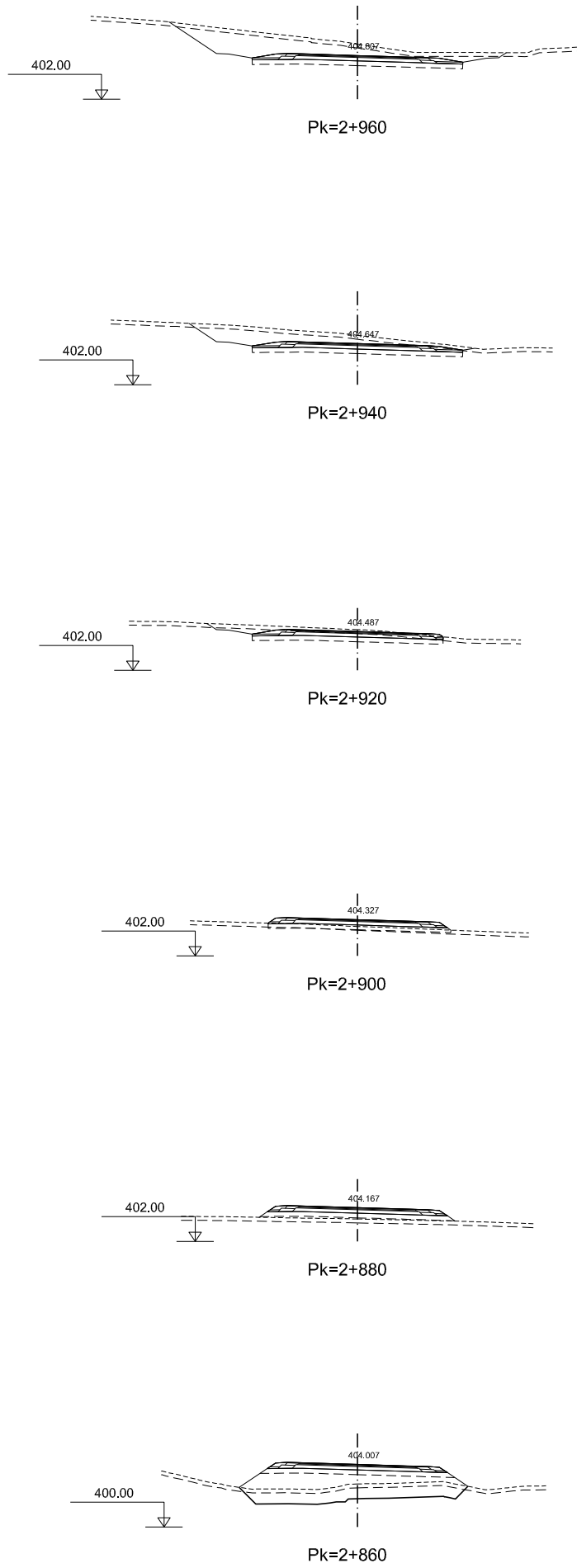
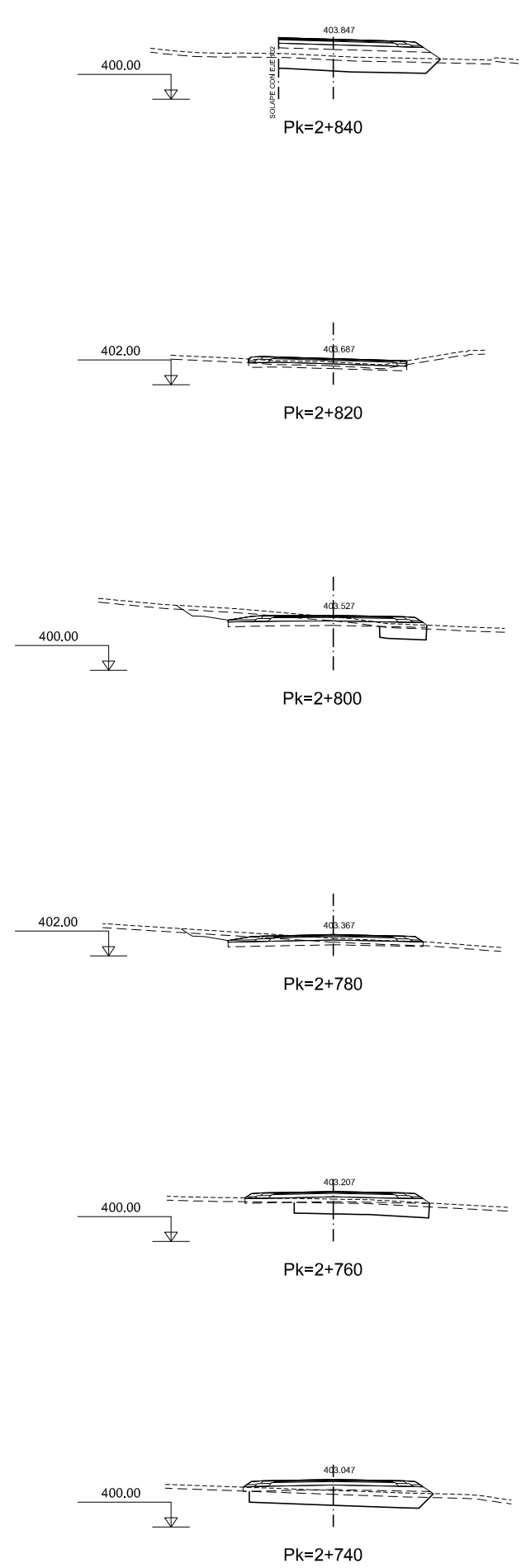

MINISTERIO DE FOMENTO
 SECRETARÍA DE ESTADO DE INFRAESTRUCTURAS, TRANSPORTE Y VIVIENDA
 SECRETARÍA GENERAL DE INFRAESTRUCTURAS
 DIRECCIÓN GENERAL DE CARRETERAS
 DEMARCACIÓN DE CARRETERAS DEL ESTADO EN EXTREMADURA



CONSULTOR / ES:
 LOS I.C.C.P. AUTORES DEL PROYECTO:
 JOSÉ CARLOS RUBIO MATILLA
 JAVIER ENRIQUEZ RODRIGUEZ

EL I.C.C.P. DIRECTOR DEL PROYECTO:
 FERNANDO PEDRAZO MAJARREZ

EXAMINADO EL INGENIERO JEFE DE LA DEMARCACIÓN:
 JOSÉ MANUEL BLANCO SEGARRA

ESCALA:
 E:1/200
 EN ORIGINAL LINE A-1
 GRÁFICA

TÍTULO DEL PROYECTO:
 PROYECTO DE TRAZADO Y CONSTRUCCIÓN VARIANTE DE MALPARTIDA DE CÁCERES PROVINCIA DE CÁCERES "PRIMERA FASE CONSTRUCTIVA"

CLAVE:
 T2/12-CC-3520

N.º PLANO:
 2.6.5.3

DESIGNACIÓN:
 PERFILES TRANSVERSALES VÍAS DE SERVICIO VÍA DE SERVICIO M.I.

FECHA:
 JUNIO 2018
 HOJA 11 DE 15

DIRECTORIO
 P:\111404_KC_VIE_MALPARTIDA\PLANOS_Y_CONSTRUCCION
 FICHERO
 _2.6.5_PERF_TRANS_VIAS_SERVICIO.DWG
 REVISION
 09/10/2018
 IMPRESO
 09/10/2018

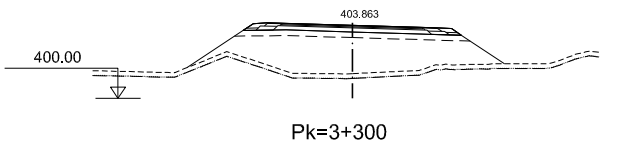
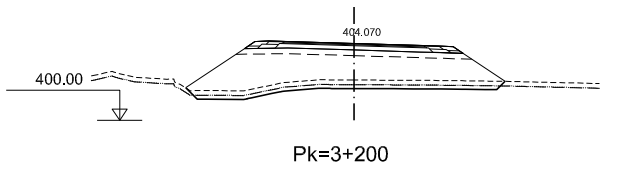
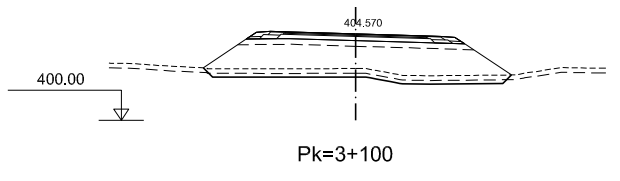
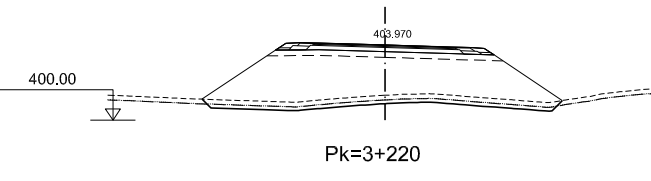
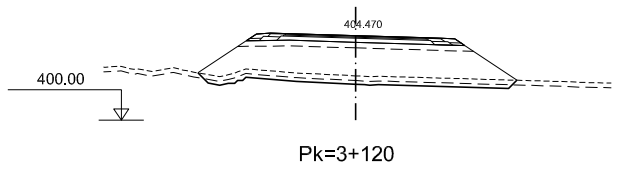
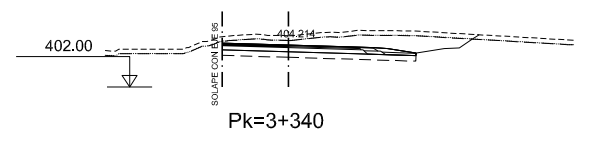
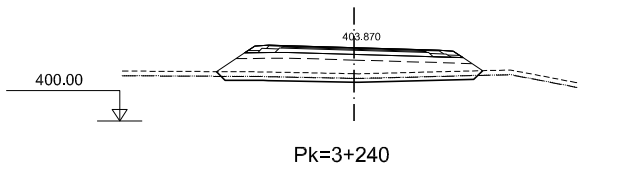
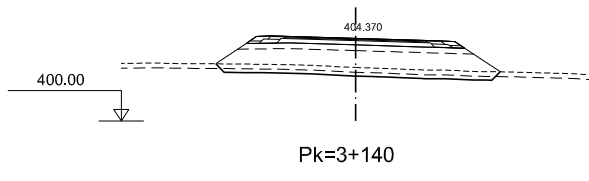
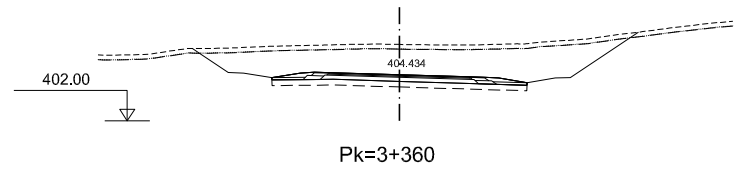
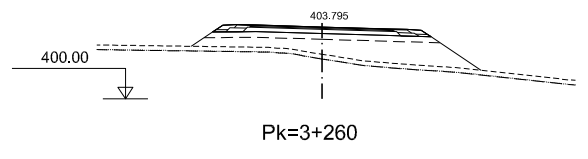
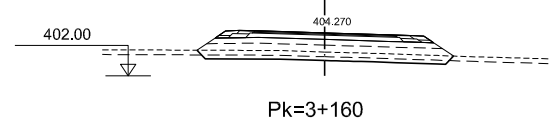
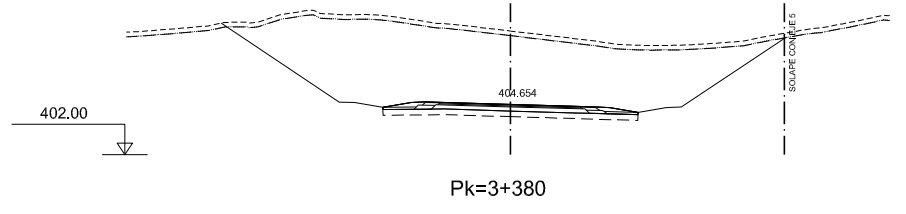
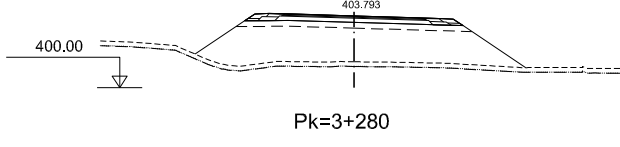
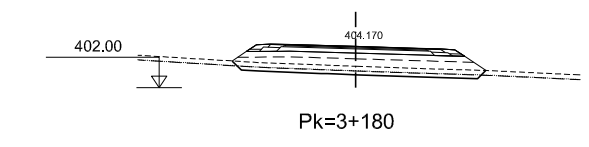

DIRECTORIO P:\111404_KC_VIE_MALPARTIDA\PLANS\Y_CONSTRUCCION FICHERO -2.6.5_PERF_TRANS_VIAS_SERVICIO.DWG REVISION 09/10/2018 IMPRESO 09/10/2018

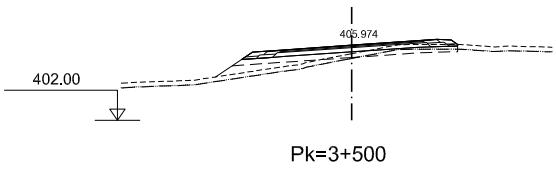
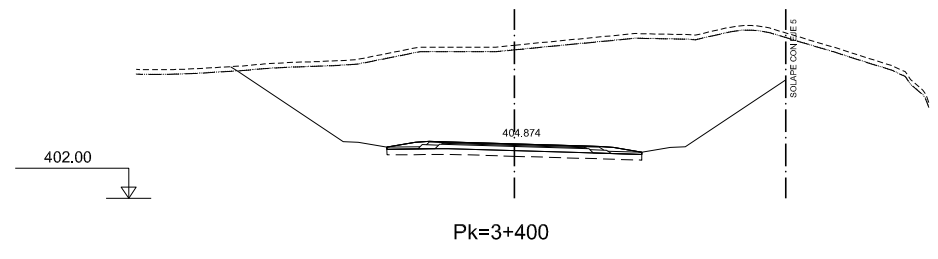
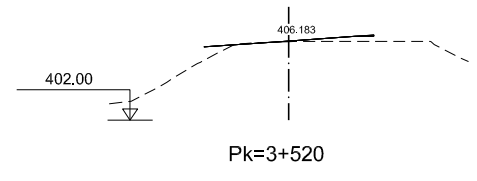
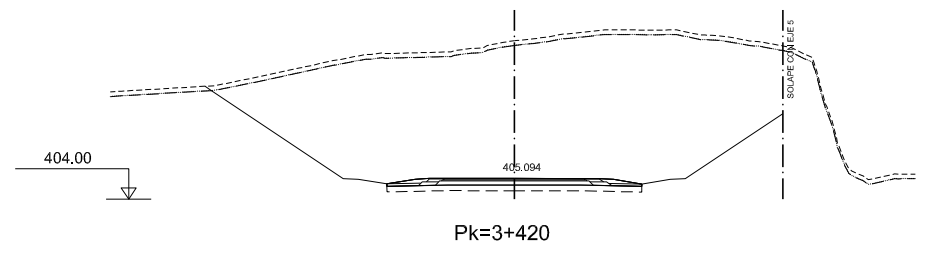
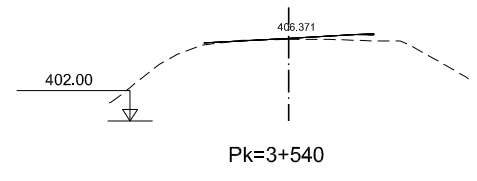
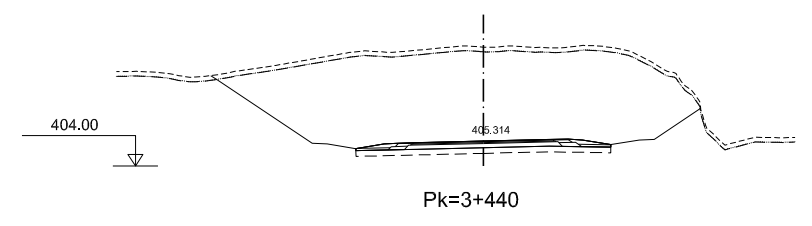
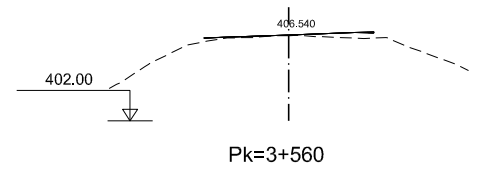
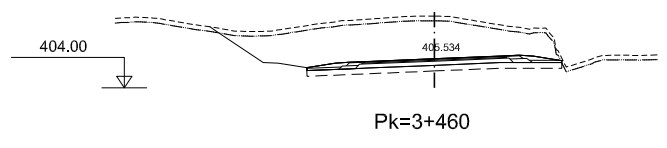
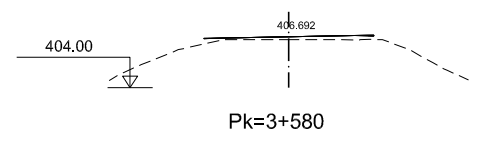
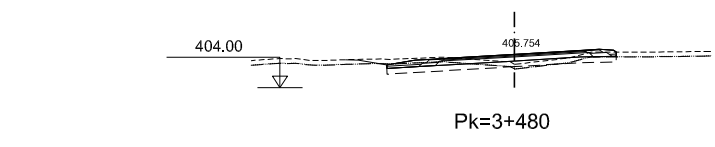

MINISTERIO DE FOMENTO

SECRETARÍA DE ESTADO DE INFRAESTRUCTURAS, TRANSPORTE Y VIVIENDA
 SECRETARÍA GENERAL DE INFRAESTRUCTURAS
 DIRECCIÓN GENERAL DE CARRETERAS
 DEMARCACIÓN DE CARRETERAS DEL ESTADO EN EXTREMADURA



CONSULTOR / ES:
 LOS I.C.C.P. AUTORES DEL PROYECTO:
 JOSÉ CARLOS RUBIO MATILLA JAVIER ENRIQUEZ RODRIGUEZ

EL I.C.C.P. DIRECTOR DEL PROYECTO:
 FERNANDO PEDRAZO MAJARREZ

EXAMINADO EL INGENIERO JEFE DE LA DEMARCACIÓN:
 JOSÉ MANUEL BLANCO SEGARRA

ESCALA:
 E:1/200
 EN ORIGINAL LINE A-1 GRÁFICA

TÍTULO DEL PROYECTO:
 PROYECTO DE TRAZADO Y CONSTRUCCIÓN VARIANTE DE MALPARTIDA DE CÁCERES PROVINCIA DE CÁCERES "PRIMERA FASE CONSTRUCTIVA"

CLAVE:
 T2/12-CC-3520

N.º PLANO:
 2.6.5.3

DESIGNACIÓN:
 PERFILES TRANSVERSALES VÍAS DE SERVICIO VÍA DE SERVICIO M.I.

FECHA:
 JUNIO 2018
 HOJA 13 DE 15

DIRECTORIO P:\1111404_KC_VIE_MALPARTIDA\PLANS\Y_CONSTRUCCION FICHERO IMPRESO 09/10/2018
 REVISION 09/10/2018
 _2.6.5_PERF_TRANS_VIAS_SERVICIO.DWG

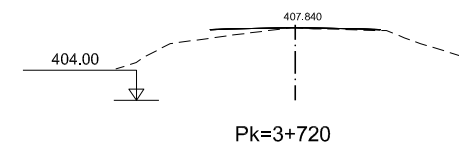
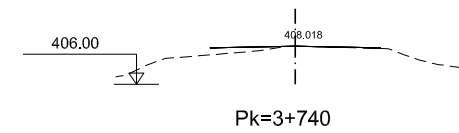
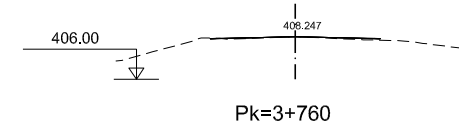
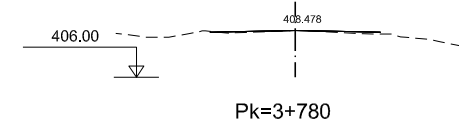
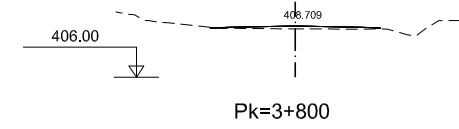
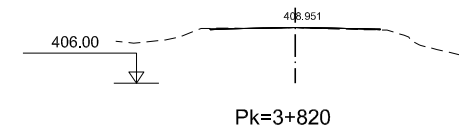
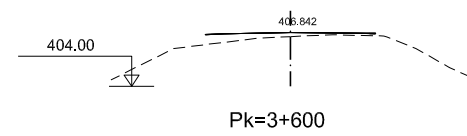
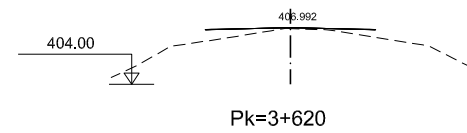
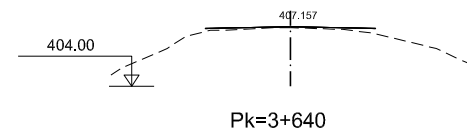
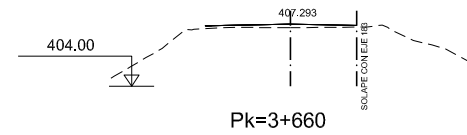
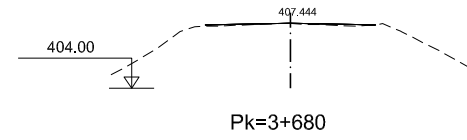
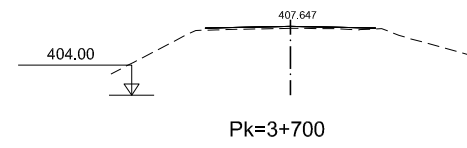

GOBIERNO DE ESPAÑA
MINISTERIO DE FOMENTO

SECRETARÍA DE ESTADO DE INFRAESTRUCTURAS, TRANSPORTE Y VIVIENDA
SECRETARÍA GENERAL DE INFRAESTRUCTURAS
DIRECCIÓN GENERAL DE CARRETERAS
DEMARCACIÓN DE CARRETERAS DEL ESTADO EN EXTREMADURA



CONSULTOR / ES:
LOS I.C.C.P. AUTORES DEL PROYECTO:
JOSÉ CARLOS RUBIO MATILLA
JAVIER ENRIQUEZ RODRIGUEZ

EL I.C.C.P. DIRECTOR DEL PROYECTO:
FERNANDO PEDRAZO MAJARREZ

EXAMINADO EL INGENIERO JEFE DE LA DEMARCACIÓN:
JOSÉ MANUEL BLANCO SEGARRA

ESCALA:
E:1/200
EN ORIGINAL LINE A-1



TÍTULO DEL PROYECTO:
PROYECTO DE TRAZADO Y CONSTRUCCIÓN VARIANTE DE MALPARTIDA DE CÁCERES PROVINCIA DE CÁCERES "PRIMERA FASE CONSTRUCTIVA"

CLAVE:
T2/12-CC-3520

Nº. PLANO:
2.6.5.3

DESIGNACIÓN:
PERFILES TRANSVERSALES VÍAS DE SERVICIO VÍA DE SERVICIO M.I.

FECHA:
JUNIO 2018
HOJA 14 DE 15

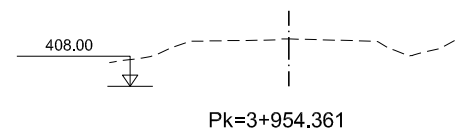
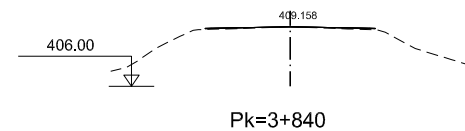
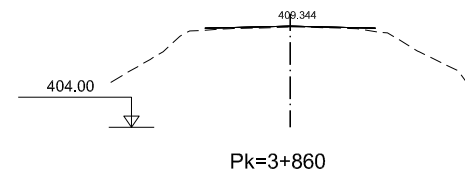
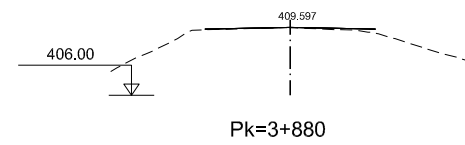
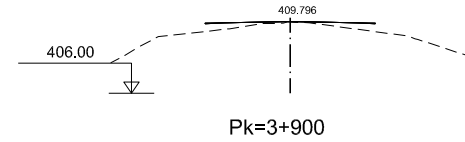
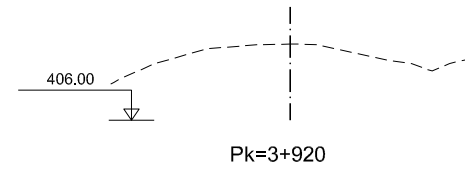
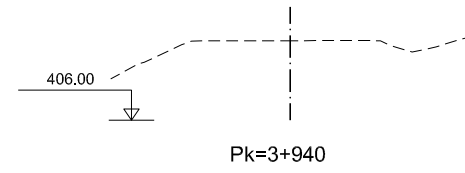

DIRECTORIO P:\1111404_KC_VIE_MALPARTIDA\PLANSYS_CONSTRUCCION FICHERO -2.6.5_PERF_TRANS_VIAS_SERVICIO.DWG REVISION 09/10/2018 IMPRESO 09/10/2018



MINISTERIO DE FOMENTO

SECRETARÍA DE ESTADO DE INFRAESTRUCTURAS, TRANSPORTE Y VIVIENDA
 SECRETARÍA GENERAL DE INFRAESTRUCTURAS
 DIRECCIÓN GENERAL DE CARRETERAS
 DEMARCACIÓN DE CARRETERAS DEL ESTADO EN EXTREMADURA



CONSULTOR / ES:
 LOS I.C.C.P. AUTORES DEL PROYECTO:
 JOSÉ CARLOS RUBIO MATILLA JAVIER ENRIQUEZ RODRIGUEZ

EL I.C.C.P. DIRECTOR DEL PROYECTO:
 FERNANDO PEDRAZO MAJARREZ

EXAMINADO EL INGENIERO JEFE DE LA DEMARCACIÓN:
 JOSÉ MANUEL BLANCO SEGARRA

ESCALA:
 E:1/200
 EN ORIGINAL LINE A-1



TÍTULO DEL PROYECTO:
 PROYECTO DE TRAZADO Y CONSTRUCCIÓN VARIANTE DE MALPARTIDA DE CÁCERES PROVINCIA DE CÁCERES "PRIMERA FASE CONSTRUCTIVA"

CLAVE:
 T2/12-CC-3520

Nº. PLANO:
 2.6.5.3

DESIGNACIÓN:
 PERFILES TRANSVERSALES VÍAS DE SERVICIO VÍA DE SERVICIO M.I.

FECHA:
 JUNIO 2018
 HOJA 15 DE 15

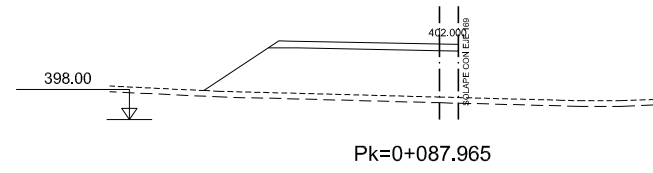

Pk=0+087.965

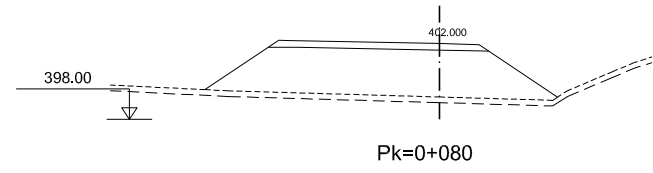

Pk=0+080

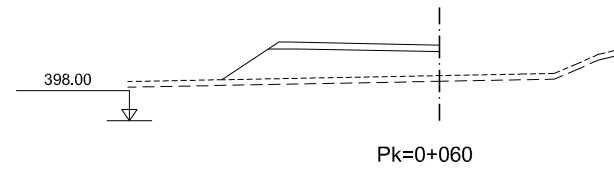

Pk=0+060

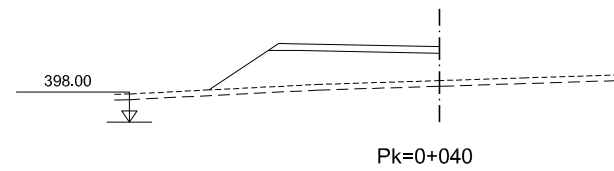

Pk=0+040

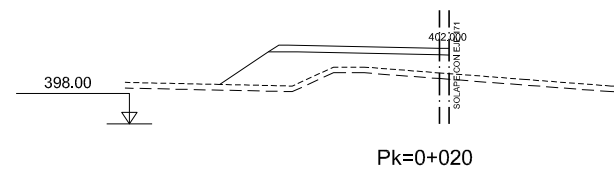

Pk=0+020

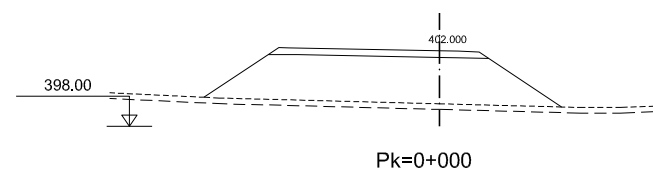

Pk=0+000

DIRECTORIO P:\1111404_KC_VIE_MALPARTIDA\PLANSYS_CONSTRUCCION FICHERO IMPRESO 09/10/2018 REVISION 09/10/2018 -2.6.5_PERF_TRANS_VIAS_SERVICIO.DWG



GOBIERNO DE ESPAÑA

MINISTERIO DE FOMENTO

SECRETARÍA DE ESTADO DE INFRAESTRUCTURAS, TRANSPORTE Y VIVIENDA
 SECRETARÍA GENERAL DE INFRAESTRUCTURAS
 DIRECCIÓN GENERAL DE CARRETERAS
 DEMARCACIÓN DE CARRETERAS DEL ESTADO EN EXTREMADURA

CONSULTOR / ES:
acciona Ingeniería
 LOS I.C.C.P. AUTORES DEL PROYECTO:
 JOSÉ CARLOS RUBIO MATILLA JAVIER ENRIQUÉZ RODRÍGUEZ

EL I.C.C.P. DIRECTOR DEL PROYECTO:
 FERNANDO PEDRAZO MAJARREZ

EXAMINADO EL INGENIERO JEFE DE LA DEMARCACIÓN:
 JOSÉ MANUEL BLANCO SEGARRA

ESCALA:
 E:1/200
 EN ORIGINAL LINE A-1

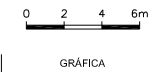

TÍTULO DEL PROYECTO:
 PROYECTO DE TRAZADO Y CONSTRUCCIÓN VARIANTE DE MALPARTIDA DE CÁCERES PROVINCIA DE CÁCERES "PRIMERA FASE CONSTRUCTIVA"

CLAVE:
 T2/12-CC-3520

Nº. PLANO:
 2.6.5.4

DESIGNACIÓN:
 PERFILES TRANSVERSALES VÍAS DE SERVICIO GLORIETA VÍA DE SERVICIO M.D. (2)

FECHA:
 JUNIO 2018
 HOJA 1 DE 1

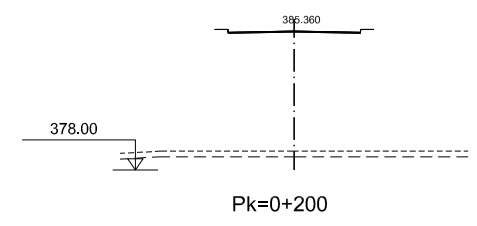
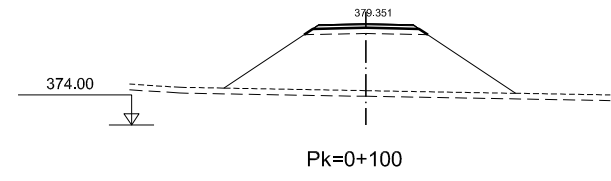
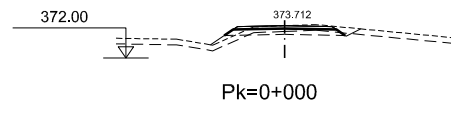
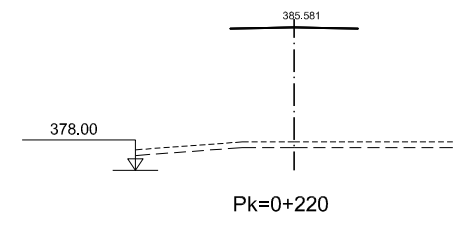
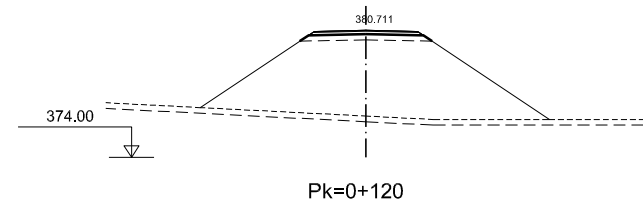
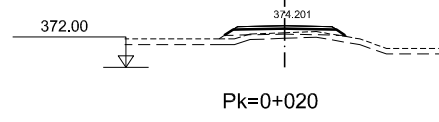
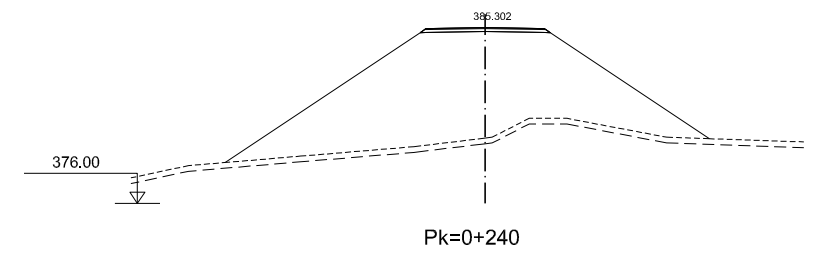
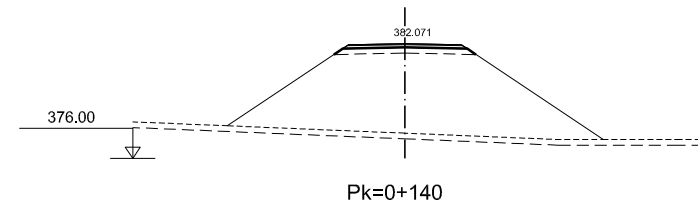
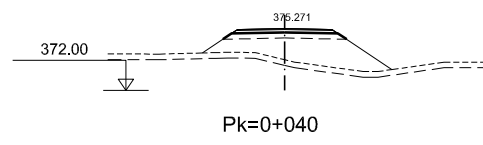
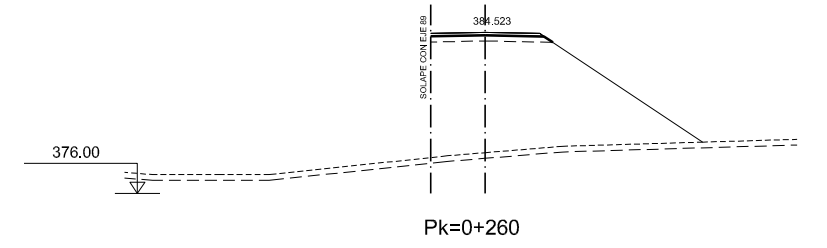
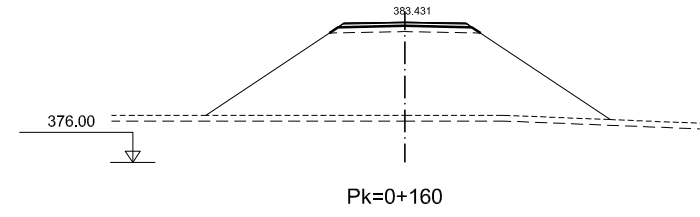
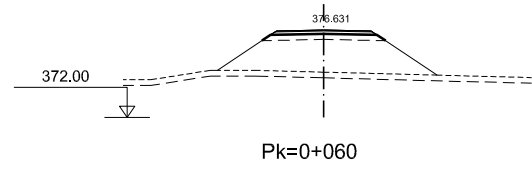
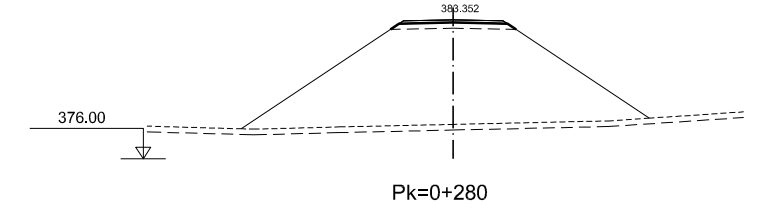
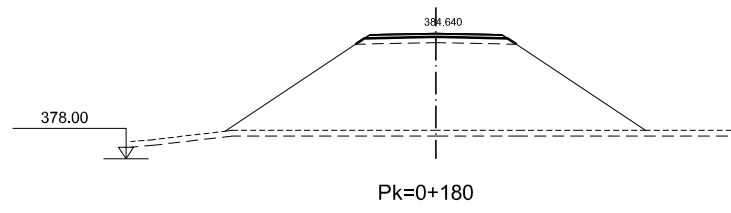
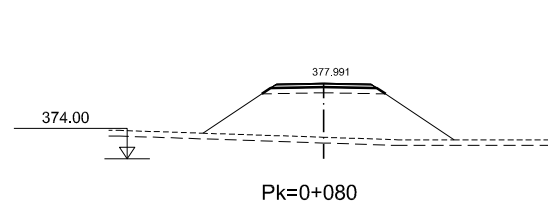

DIRECTORIO P:\1111404\F_C_VIE_MALPARTIDA\PLANS\Y_CONSTRUCCION FICHERO -2.6.6_PERF_TRANS_CAMINOS.DWG REVISION 09/10/2018 IMPRESO 09/10/2018



GOBIERNO DE ESPAÑA
MINISTERIO DE FOMENTO

SECRETARÍA DE ESTADO DE INFRAESTRUCTURAS, TRANSPORTE Y VIVIENDA
SECRETARÍA GENERAL DE INFRAESTRUCTURAS
DIRECCIÓN GENERAL DE CARRETERAS
DEMARCACIÓN DE CARRETERAS DEL ESTADO EN EXTREMADURA



CONSULTOR / ES:
LOS I.C.C.P. AUTORES DEL PROYECTO:
JOSÉ CARLOS RUBIO MATILLA
JAVIER ENRIQUÉZ RODRÍGUEZ

EL I.C.C.P. DIRECTOR DEL PROYECTO:
FERNANDO PEDRAZO MAJARREZ

EXAMINADO EL INGENIERO JEFE DE LA DEMARCACIÓN:
JOSÉ MANUEL BLANCO SEGARRA

ESCALA:
E:1/200
EN ORIGINAL LINE A-1
GRÁFICA

TÍTULO DEL PROYECTO:
PROYECTO DE TRAZADO Y CONSTRUCCIÓN VARIANTE DE MALPARTIDA DE CÁCERES PROVINCIA DE CÁCERES "PRIMERA FASE CONSTRUCTIVA"

CLAVE:
T2/12-CC-3520

Nº. PLANO:
2.6.6.1

DESIGNACIÓN:
PERFILES TRANSVERSALES CAMINOS C.A. 6.4

FECHA:
JUNIO 2018
HOJA 1 DE 2

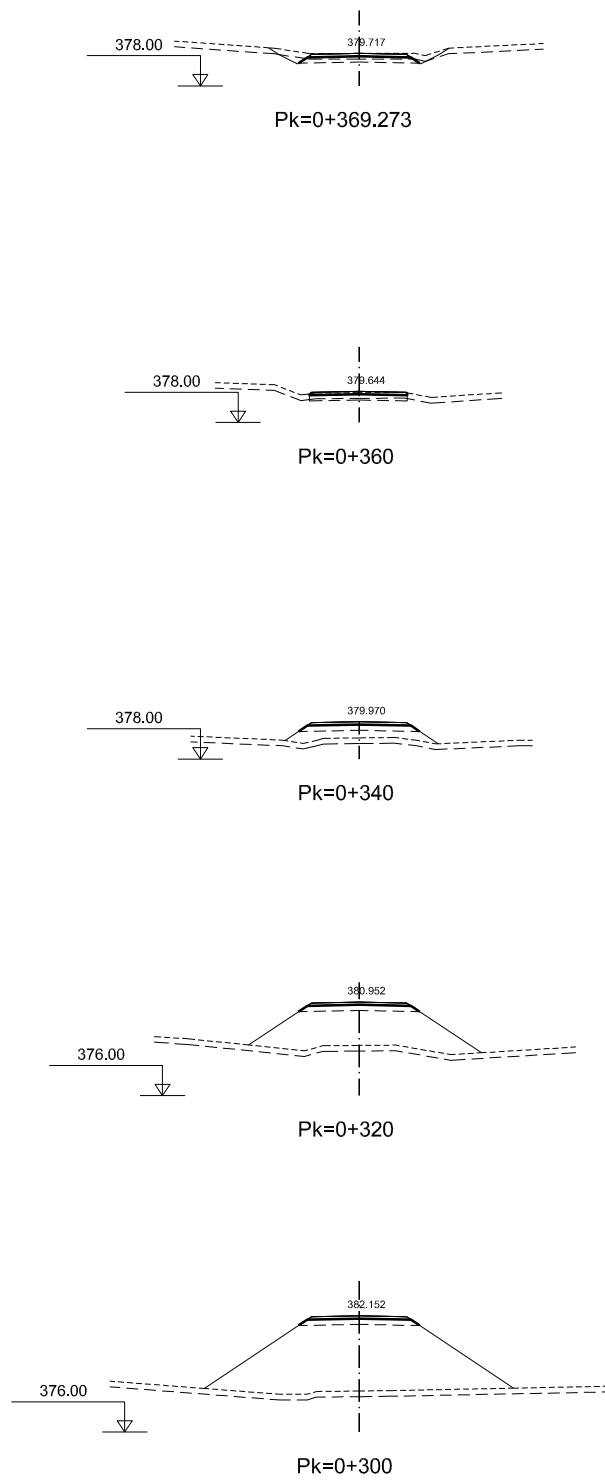

DIRECTORIO P:\1111404_KC_VIE_MALPARTIDA\PLANS\Y_CONSTRUCCION FICHERO IMPRESO 09/10/2018 REVISION 09/10/2018



MINISTERIO DE FOMENTO

SECRETARÍA DE ESTADO DE INFRAESTRUCTURAS, TRANSPORTE Y VIVIENDA
 SECRETARÍA GENERAL DE INFRAESTRUCTURAS
 DIRECCIÓN GENERAL DE CARRETERAS
 DEMARCACIÓN DE CARRETERAS DEL ESTADO EN EXTREMADURA



CONSULTOR / ES:
 LOS I.C.C.P. AUTORES DEL PROYECTO:
 JOSÉ CARLOS RUBIO MATILLA JAVIER ENRIQUEZ RODRIGUEZ

EL I.C.C.P. DIRECTOR DEL PROYECTO:
 FERNANDO PEDRAZO MAJARREZ

EXAMINADO EL INGENIERO JEFE DE LA DEMARCACIÓN:
 JOSÉ MANUEL BLANCO SEGARRA

ESCALA:
 E:1/200
 EN ORIGINAL LINE A-1 GRÁFICA

TÍTULO DEL PROYECTO:
 PROYECTO DE TRAZADO Y CONSTRUCCIÓN VARIANTE DE MALPARTIDA DE CÁCERES PROVINCIA DE CÁCERES "PRIMERA FASE CONSTRUCTIVA"

CLAVE:
 T2/12-CC-3520

N.º PLANO:
 2.6.6.1

DESIGNACIÓN:
 PERFILES TRANSVERSALES CAMINOS C.A. 6.4

FECHA:
 JUNIO 2018
 HOJA 2 DE 2

DIRECTORIO
 P:\1111404\F_C_VE_MALPARTIDA\PLANS\Y_CONSTRUCCION
 FICHERO
 _2.6.6_PERF_TRANS_CAMINOS.DWG
 REVISION
 09/10/2018
 IMPRESO
 09/10/2018

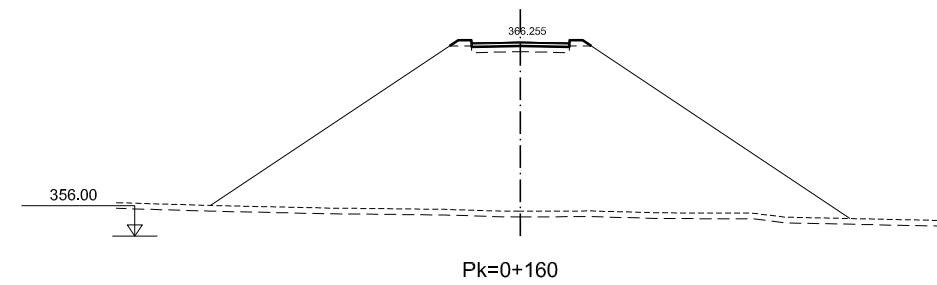
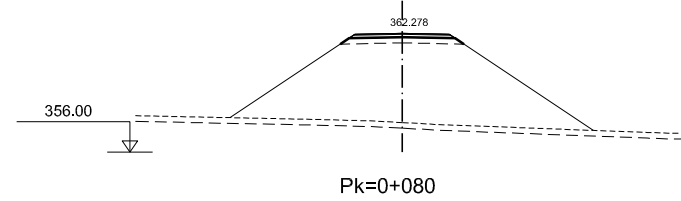
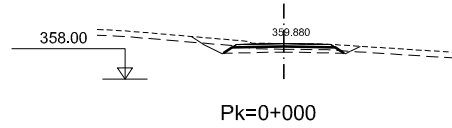
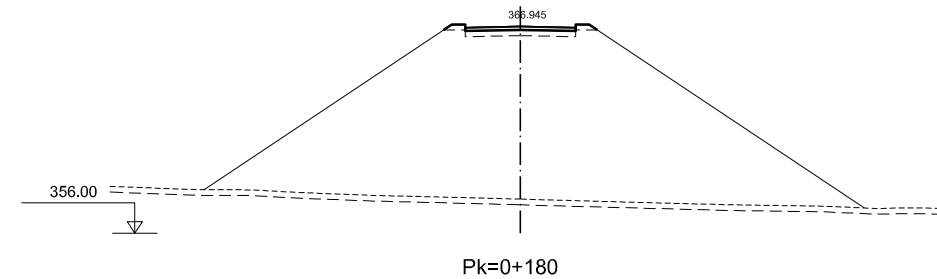
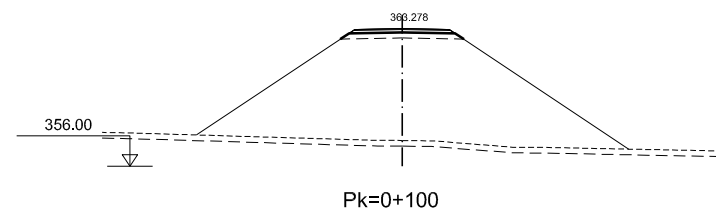
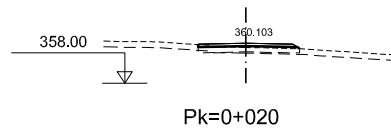
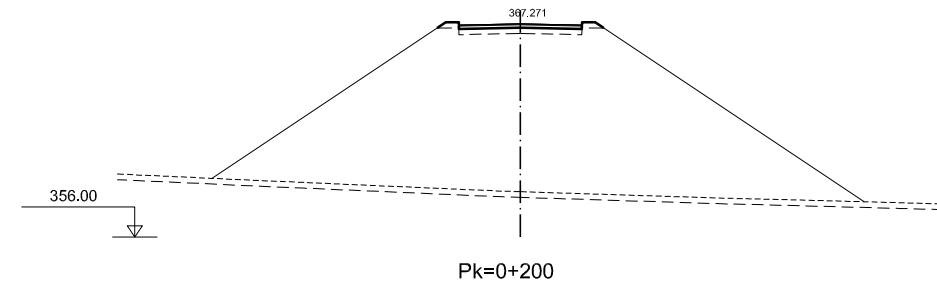
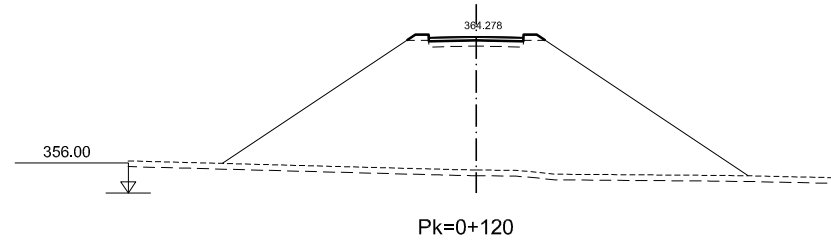
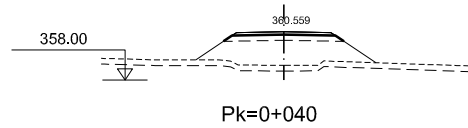
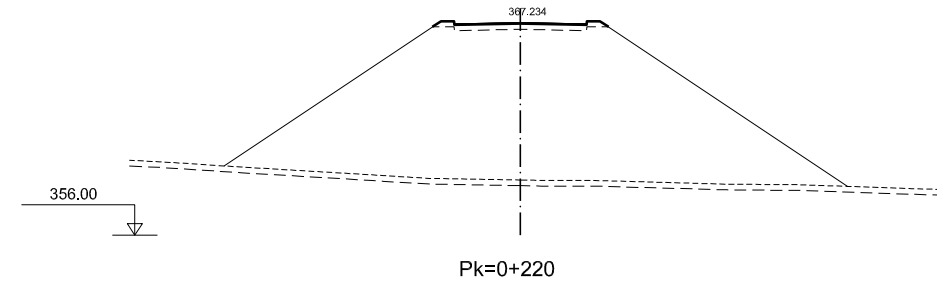
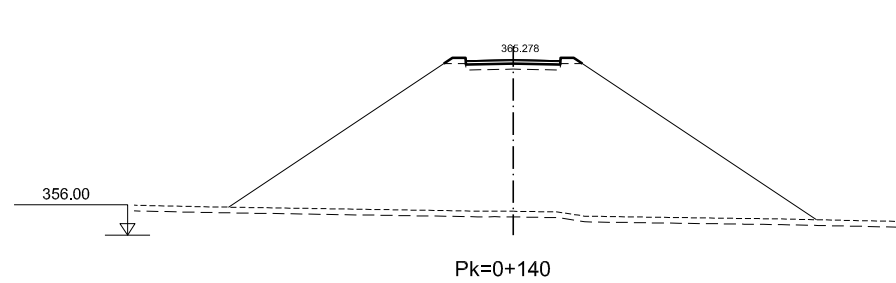
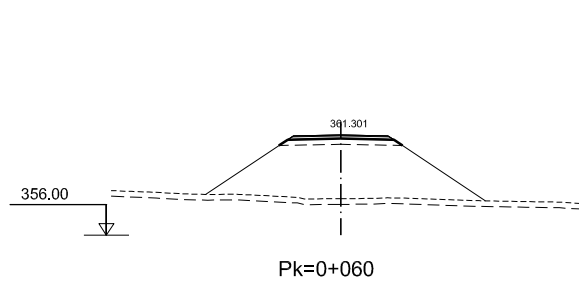

GOBIERNO DE ESPAÑA
MINISTERIO DE FOMENTO

SECRETARÍA DE ESTADO DE INFRAESTRUCTURAS, TRANSPORTE Y VIVIENDA
SECRETARÍA GENERAL DE INFRAESTRUCTURAS
DIRECCIÓN GENERAL DE CARRETERAS
DEMARCACIÓN DE CARRETERAS DEL ESTADO EN EXTREMADURA



CONSULTOR / ES:
LOS I.C.C.P. AUTORES DEL PROYECTO:
JOSÉ CARLOS RUBIO MATILLA
JAVIER ENRIQUEZ RODRIGUEZ

EL I.C.C.P. DIRECTOR DEL PROYECTO:
FERNANDO PEDRAZO MAJARREZ

EXAMINADO EL INGENIERO JEFE DE LA DEMARCACIÓN:
JOSÉ MANUEL BLANCO SEGARRA

ESCALA:
E:1/200
EN ORIGINAL LINE A-1

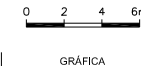

TÍTULO DEL PROYECTO:
PROYECTO DE TRAZADO Y CONSTRUCCIÓN VARIANTE DE MALPARTIDA DE CÁCERES PROVINCIA DE CÁCERES "PRIMERA FASE CONSTRUCTIVA"

CLAVE:
T2/12-CC-3520

Nº. PLANO:
2.6.6.2

DESIGNACIÓN:
PERFILES TRANSVERSALES CAMINOS C.A. 8.6

FECHA:
JUNIO 2018
HOJA 1 DE 2

DIRECTORIO P:\111404\FIC_VIE_MALPARTIDA\PLANS\Y_CONSTRUCCION FICHERO -2.6.6_PERF_TRANS_CAMINOS.DWG REVISION 09/10/2018 IMPRESO 09/10/2018

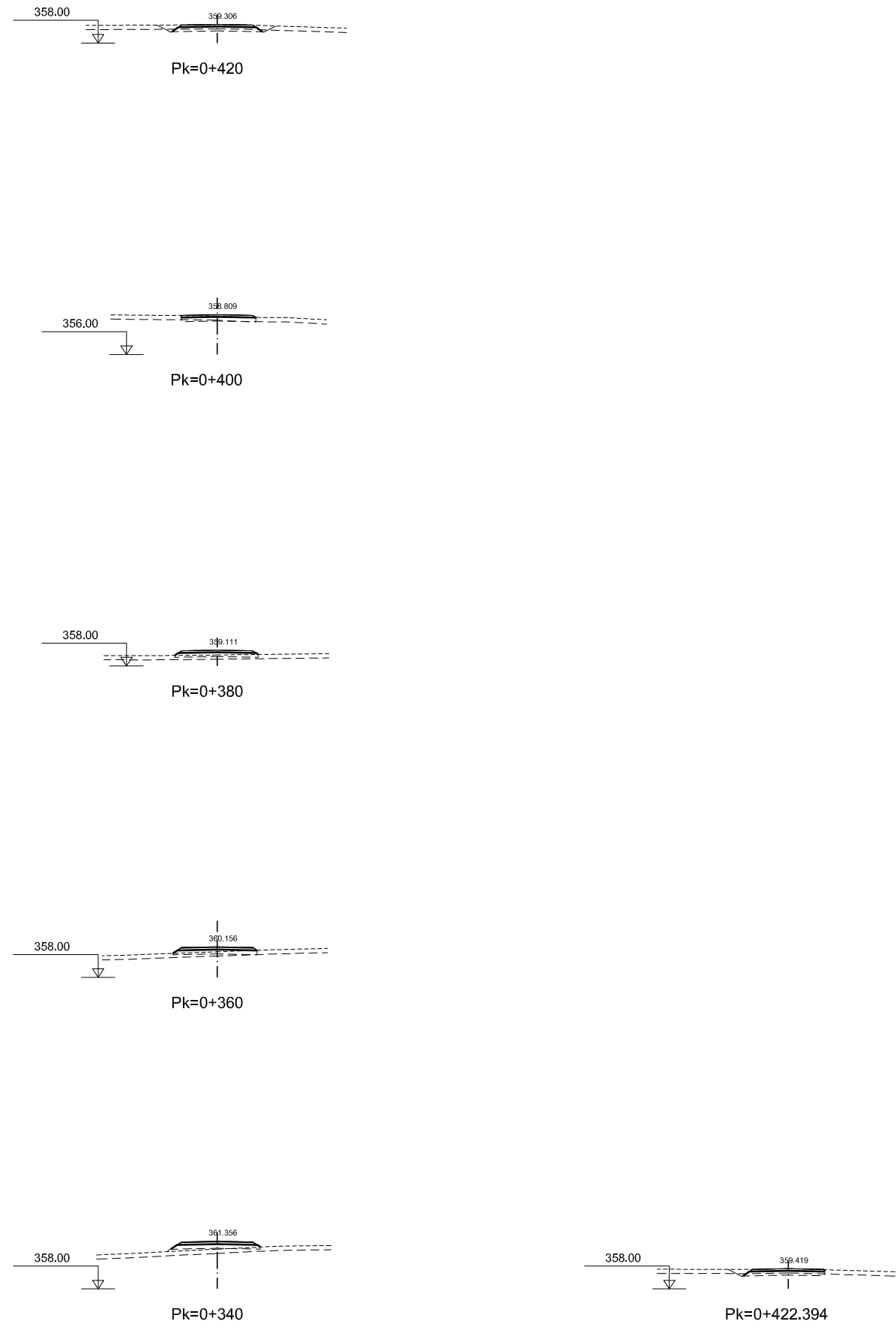
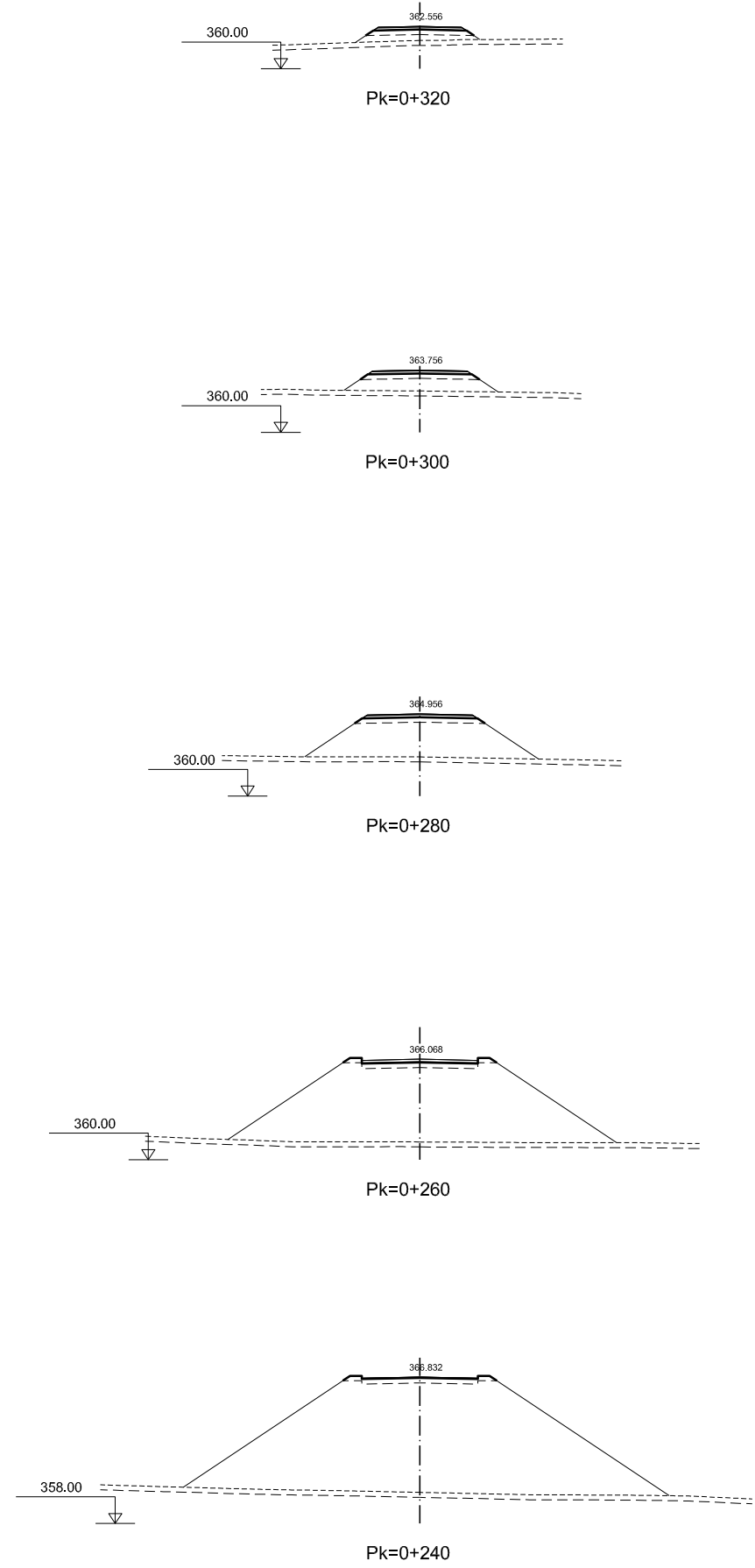

GOBIERNO DE ESPAÑA
MINISTERIO DE FOMENTO

SECRETARÍA DE ESTADO DE INFRAESTRUCTURAS, TRANSPORTE Y VIVIENDA
SECRETARÍA GENERAL DE INFRAESTRUCTURAS
DIRECCIÓN GENERAL DE CARRETERAS
DEMARCACIÓN DE CARRETERAS DEL ESTADO EN EXTREMADURA



CONSULTOR / ES:
LOS I.C.C.P. AUTORES DEL PROYECTO:
JOSÉ CARLOS RUBIO MATILLA
JAVIER ENRIQUÉZ RODRÍGUEZ

EL I.C.C.P. DIRECTOR DEL PROYECTO:
FERNANDO PEDRAZO MAJARREZ

EXAMINADO EL INGENIERO JEFE DE LA DEMARCACIÓN:
JOSÉ MANUEL BLANCO SEGARRA

ESCALA:
E:1/200
EN ORIGINAL LINE A-1
GRÁFICA

TÍTULO DEL PROYECTO:
PROYECTO DE TRAZADO Y CONSTRUCCIÓN VARIANTE DE MALPARTIDA DE CÁCERES PROVINCIA DE CÁCERES "PRIMERA FASE CONSTRUCTIVA"

CLAVE:
T2/12-CC-3520

Nº. PLANO:
2.6.6.2

DESIGNACIÓN:
PERFILES TRANSVERSALES CAMINOS C.A. 8.6

FECHA:
JUNIO 2018
HOJA 2 DE 2

DIRECTORIO
 P:\1111404_KC_VE_MALPARTIDA\PLANOS Y CONSTRUCCION
 FICHERO
 _2.6.6_PERF_TRANS_CAMINOS.DWG
 REVISION
 09/10/2018
 IMPRESO
 09/10/2018

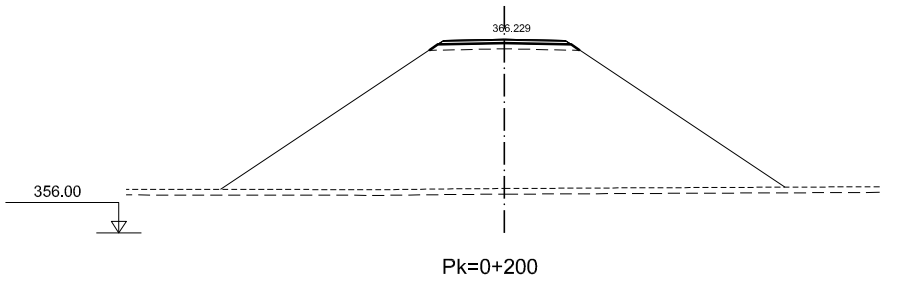
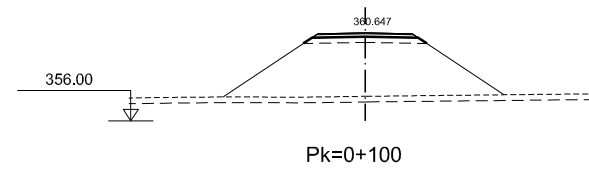
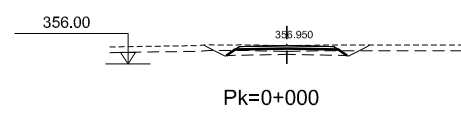
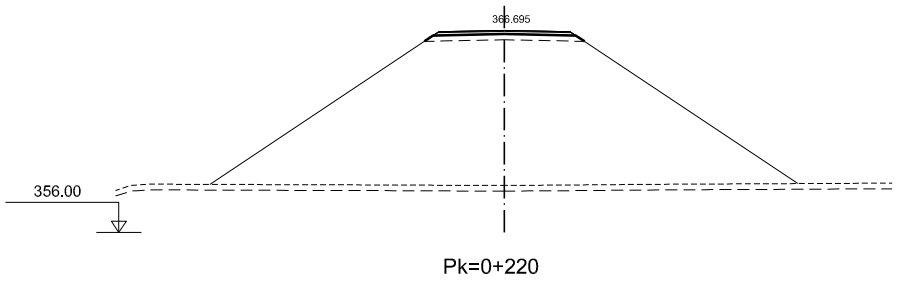
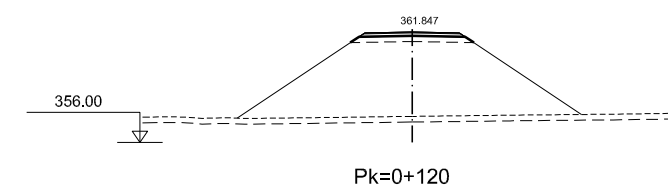
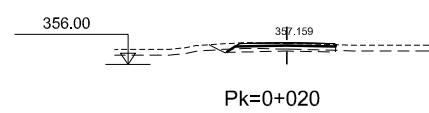
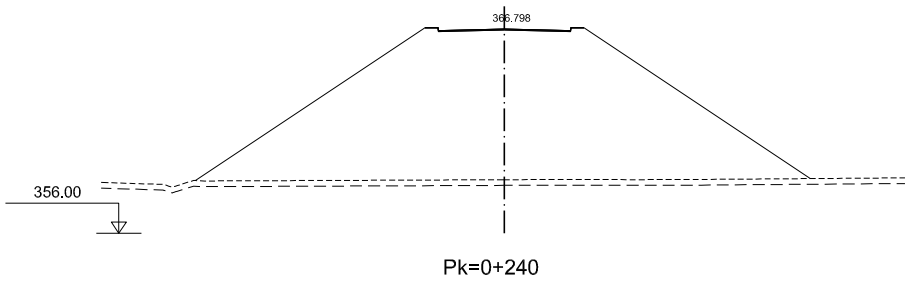
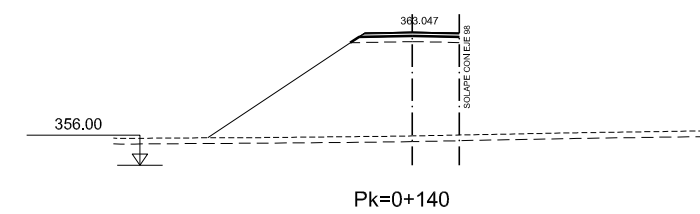
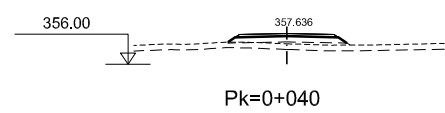
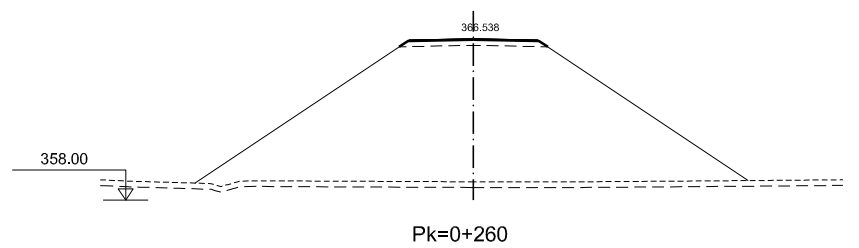
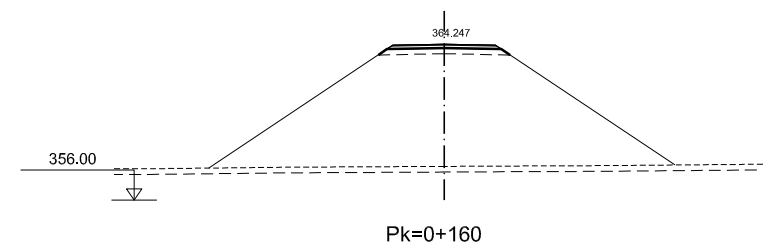
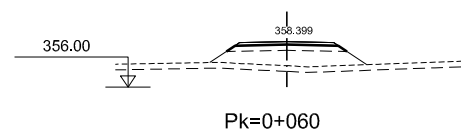
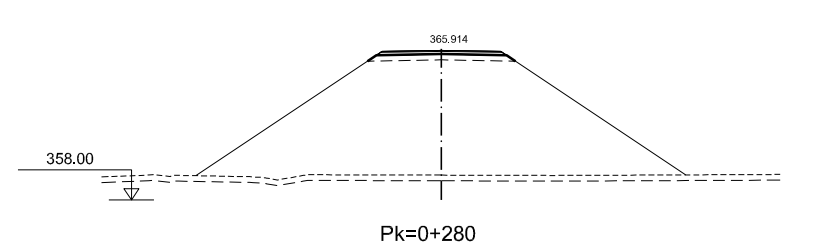
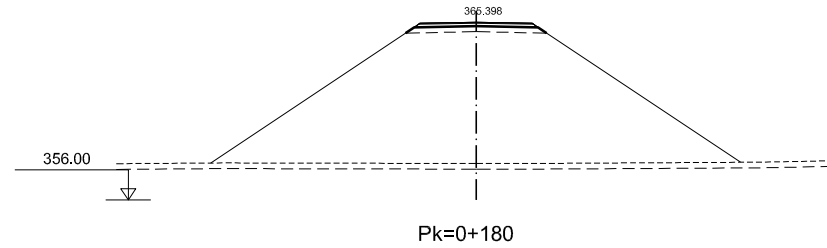
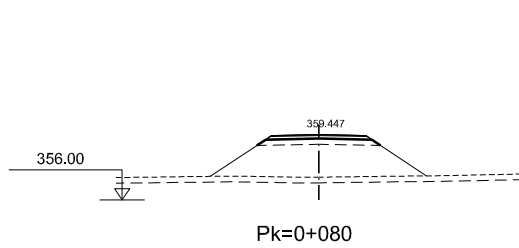

DIRECTORIO
 P:\1111404_KC_VIE_MALPARTIDA\PLANS\Y_CONSTRUCCION
 FICHERO
 -2.6.6_PERF_TRANS_CAMINOS.DWG
 REVISION
 09/10/2018
 IMPRESO
 09/10/2018

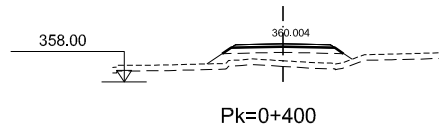
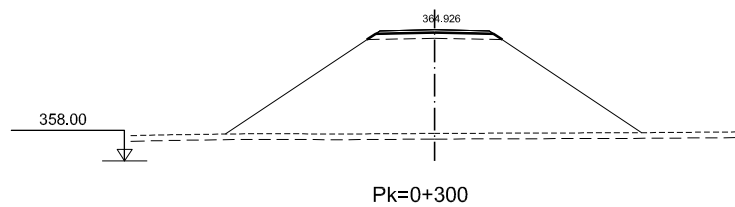
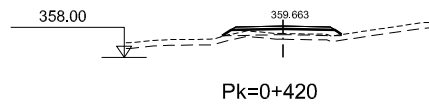
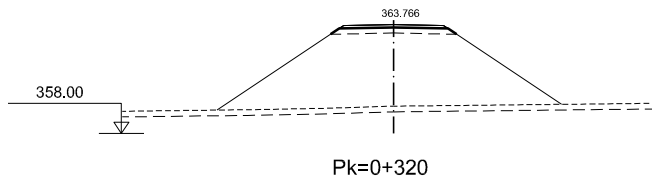
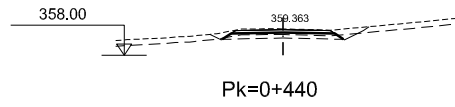
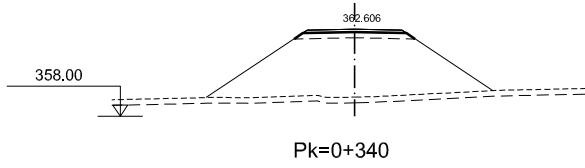
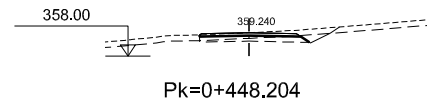
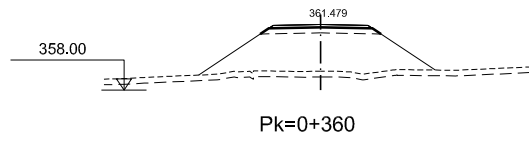
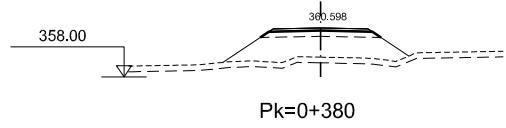

GOBIERNO DE ESPAÑA
MINISTERIO DE FOMENTO

SECRETARÍA DE ESTADO DE INFRAESTRUCTURAS, TRANSPORTE Y VIVIENDA
SECRETARÍA GENERAL DE INFRAESTRUCTURAS
DIRECCIÓN GENERAL DE CARRETERAS
DEMARCACIÓN DE CARRETERAS DEL ESTADO EN EXTREMADURA

CONSULTOR / ES:
acciona
Ingeniería

LOS I.C.C.P. AUTORES DEL PROYECTO:
JOSÉ CARLOS RUBIO MATILLA
JAVIER ENRIQUEZ RODRIGUEZ

EL I.C.C.P. DIRECTOR DEL PROYECTO:
FERNANDO PEDRAZO MAJARREZ

EXAMINADO EL INGENIERO JEFE DE LA DEMARCACIÓN:
JOSÉ MANUEL BLANCO SEGARRA

ESCALA:
E:1/200
EN ORIGINAL LINE A-1



TÍTULO DEL PROYECTO:
PROYECTO DE TRAZADO Y CONSTRUCCIÓN VARIANTE DE MALPARTIDA DE CÁCERES PROVINCIA DE CÁCERES "PRIMERA FASE CONSTRUCTIVA"

CLAVE:
T2/12-CC-3520

Nº. PLANO:
2.6.6.3

DESIGNACIÓN:
PERFILES TRANSVERSALES CAMINOS C.A. 8.9

FECHA:
JUNIO 2018
HOJA 2 DE 2

DIRECTORIO P:\1111404\FE_MALPARTIDA\PLANS\Y_CONSTRUCCION -2.6.6_PERF_TRANS_CAMINOS.DWG FICHERO REVISION 09/10/2018 IMPRESO 09/10/2018

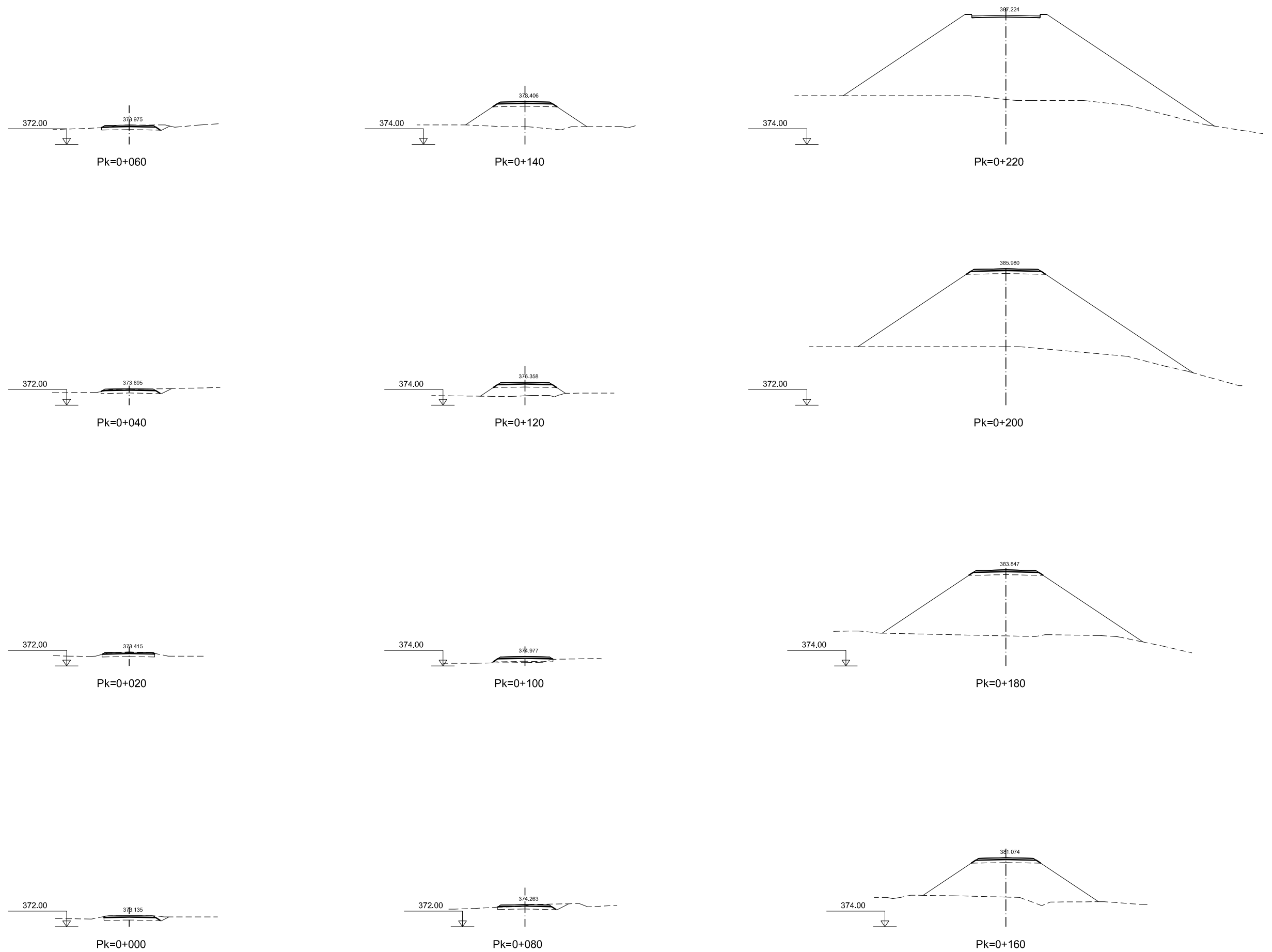

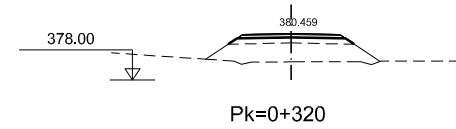
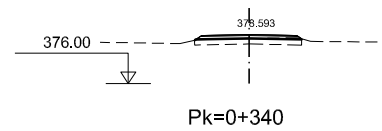
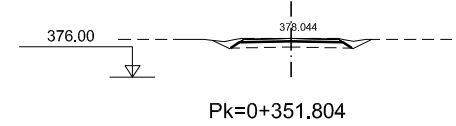
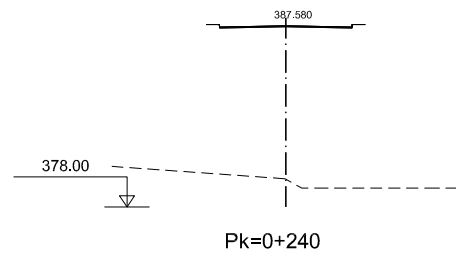
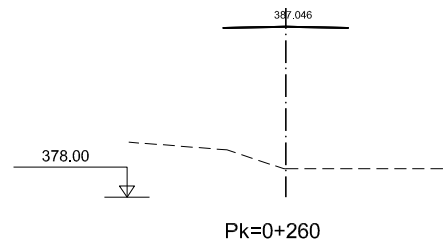
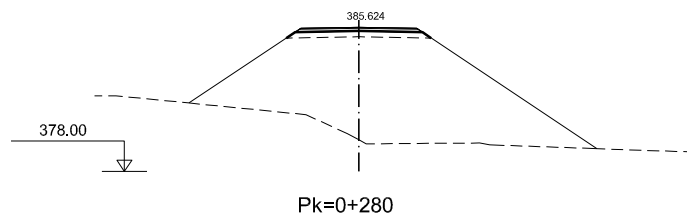
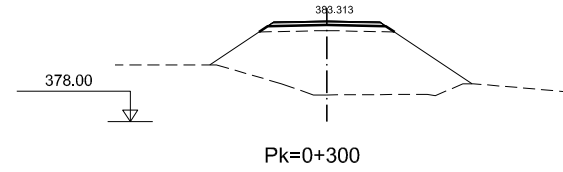

DIRECTORIO P:\1111404\FE_MALPARTIDA\PLANSYS_CONSTRUCCION FICHERO _2.6.6_PERF_TRANS_CAMINOS.DWG IMPRESO 09/10/2018 REVISION 09/10/2018



GOBIERNO DE ESPAÑA
MINISTERIO DE FOMENTO

SECRETARÍA DE ESTADO DE INFRAESTRUCTURAS, TRANSPORTE Y VIVIENDA
SECRETARÍA GENERAL DE INFRAESTRUCTURAS
DIRECCIÓN GENERAL DE CARRETERAS
DEMARCACIÓN DE CARRETERAS DEL ESTADO EN EXTREMADURA



CONSULTOR / ES:
LOS I.C.C.P. AUTORES DEL PROYECTO:
JOSÉ CARLOS RUBIO MATILLA JAVIER ENRIQUEZ RODRIGUEZ

EL I.C.C.P. DIRECTOR DEL PROYECTO:
FERNANDO PEDRAZO MAJARREZ

EXAMINADO EL INGENIERO JEFE DE LA DEMARCACIÓN:
JOSÉ MANUEL BLANCO SEGARRA

ESCALA:
E:1/200
EN ORIGINAL LINE A-1

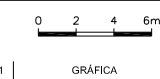

TÍTULO DEL PROYECTO:
PROYECTO DE TRAZADO Y CONSTRUCCIÓN VARIANTE DE MALPARTIDA DE CÁCERES PROVINCIA DE CÁCERES "PRIMERA FASE CONSTRUCTIVA"

CLAVE:
T2/12-CC-3520

Nº. PLANO:
2.6.6.4

DESIGNACIÓN:
PERFILES TRANSVERSALES CAMINOS C.A. 7.4

FECHA:
JUNIO 2018
HOJA 2 DE 2

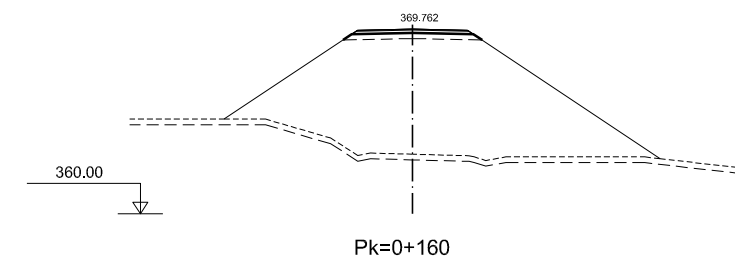
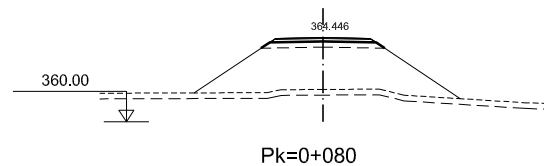
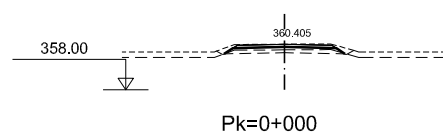
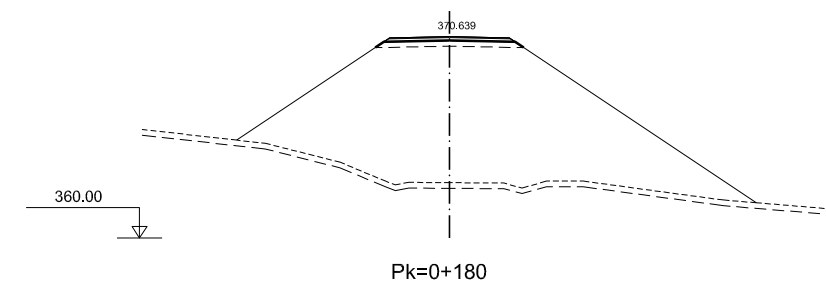
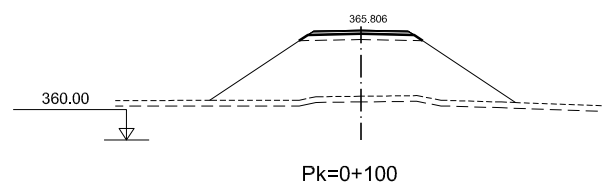
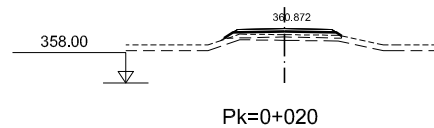
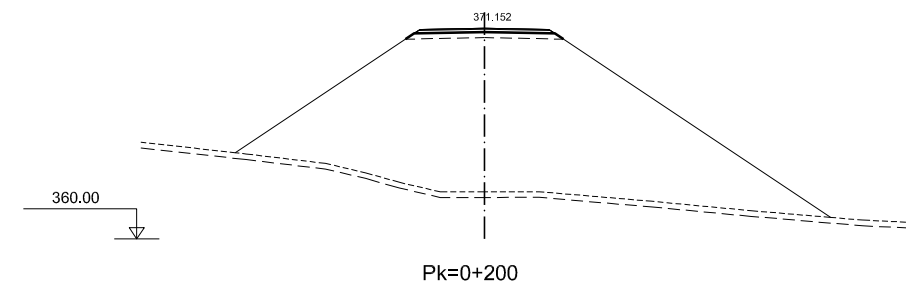
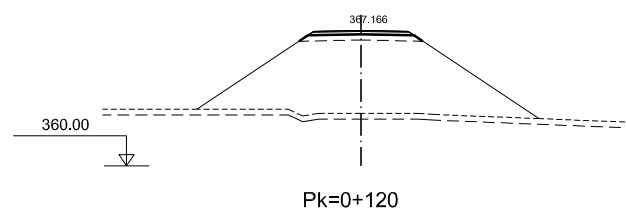
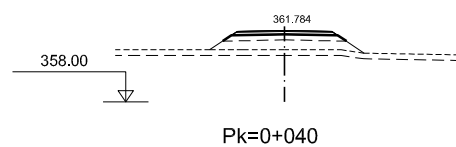
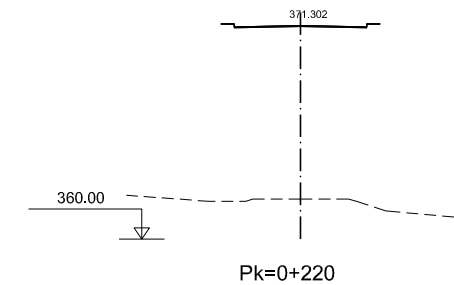
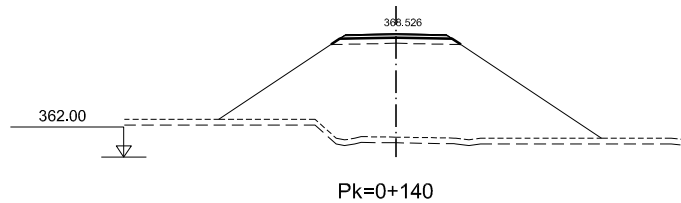
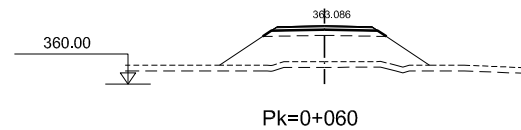

DIRECTORIO P:\111404\FC_VIE_MALPARTIDA\PLANS\Y_CONSTRUCCION -2.6.6_PERF_TRANS_CAMINOS.DWG FICHERO IMPRESO 09/10/2018 REVISION 09/10/2018



GOBIERNO DE ESPAÑA
MINISTERIO DE FOMENTO

SECRETARÍA DE ESTADO DE INFRAESTRUCTURAS, TRANSPORTE Y VIVIENDA
SECRETARÍA GENERAL DE INFRAESTRUCTURAS
DIRECCIÓN GENERAL DE CARRETERAS
DEMARCACIÓN DE CARRETERAS DEL ESTADO EN EXTREMADURA

CONSULTOR / ES:
acciona
Ingeniería

LOS I.C.C.P. AUTORES DEL PROYECTO:
JOSÉ CARLOS RUBIO MATILLA
JAVIER ENRIQUEZ RODRIGUEZ

EL I.C.C.P. DIRECTOR DEL PROYECTO:
FERNANDO PEDRAZO MAJARREZ

EXAMINADO EL INGENIERO JEFE DE LA DEMARCACIÓN:
JOSÉ MANUEL BLANCO SEGARRA

ESCALA:
E:1/200
EN ORIGINAL LINE A-1

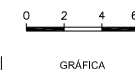

TÍTULO DEL PROYECTO:
PROYECTO DE TRAZADO Y CONSTRUCCIÓN VARIANTE DE MALPARTIDA DE CÁCERES PROVINCIA DE CÁCERES "PRIMERA FASE CONSTRUCTIVA"

CLAVE:
T2/12-CC-3520

Nº. PLANO:
2.6.6.5

DESIGNACIÓN:
PERFILES TRANSVERSALES CAMINOS C.A. 8.3

FECHA:
JUNIO 2018
HOJA 1 DE 2

DIRECTORIO P:\1111404_KC_VIE_MALPARTIDA\PLANS\Y_CONSTRUCCION -2.6.6_PERF_TRANS_CAMINOS.DWG FICHERO REVISION 09/10/2018 IMPRESO 09/10/2018

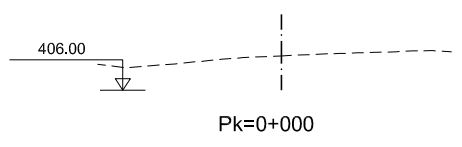
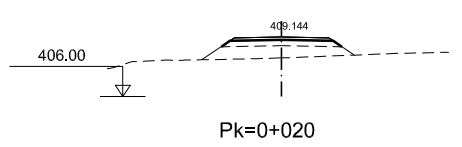
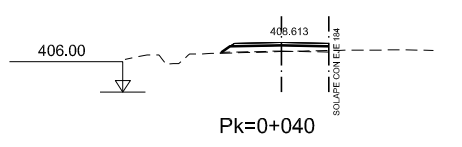
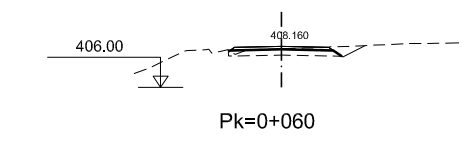
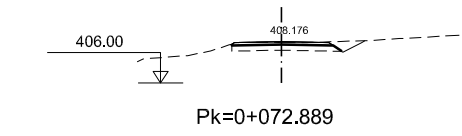

MINISTERIO DE FOMENTO

SECRETARÍA DE ESTADO DE INFRAESTRUCTURAS, TRANSPORTE Y VIVIENDA
 SECRETARÍA GENERAL DE INFRAESTRUCTURAS
 DIRECCIÓN GENERAL DE CARRETERAS
 DEMARCACIÓN DE CARRETERAS DEL ESTADO EN EXTREMADURA



CONSULTOR / ES:
 LOS I.C.C.P. AUTORES DEL PROYECTO:
 JOSÉ CARLOS RUBIO MATILLA JAVIER ENRIQUEZ RODRIGUEZ

EL I.C.C.P. DIRECTOR DEL PROYECTO:
 FERNANDO PEDRAZO MAJARREZ

EXAMINADO EL INGENIERO JEFE DE LA DEMARCACIÓN:
 JOSÉ MANUEL BLANCO SEGARRA

ESCALA:
 E:1/200
 EN ORIGINAL LINE A-1 GRÁFICA

TÍTULO DEL PROYECTO:
 PROYECTO DE TRAZADO Y CONSTRUCCIÓN VARIANTE DE MALPARTIDA DE CÁCERES PROVINCIA DE CÁCERES "PRIMERA FASE CONSTRUCTIVA"

CLAVE:
 T2/12-CC-3520

Nº. PLANO:
 2.6.6.6

DESIGNACIÓN:
 PERFILES TRANSVERSALES CAMINOS C.A. 0.2-0.3 M.I.

FECHA:
 JUNIO 2018
 HOJA 1 DE 1

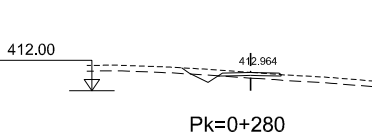
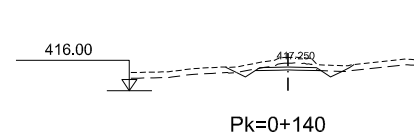
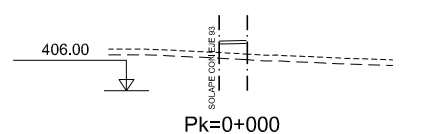
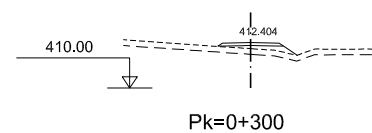
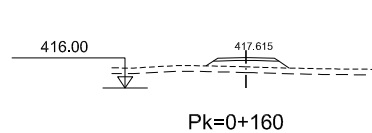
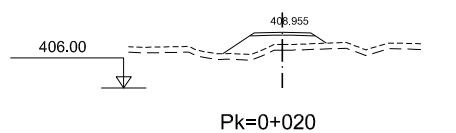
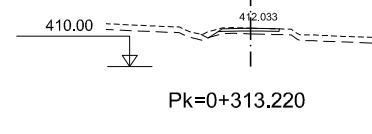
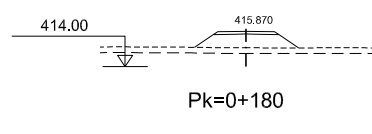
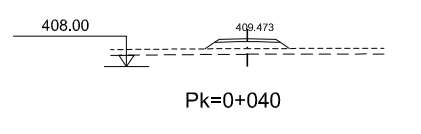
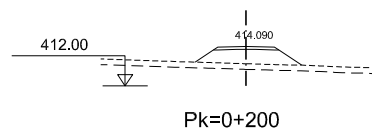
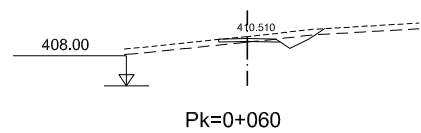
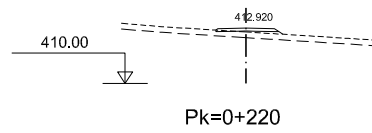
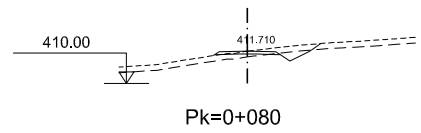
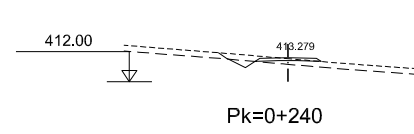
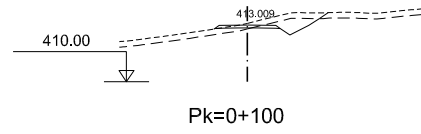
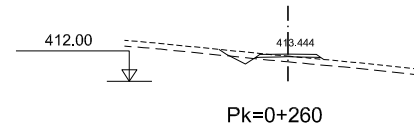
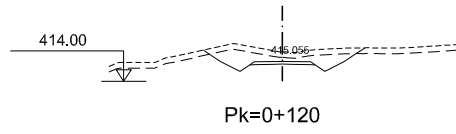

DIRECTORIO P:\1111404_KC_VE_MALPARTIDA\PLANS\Y_CONSTRUCCION -2.6.6_PERF_TRANS_CAMINOS.DWG IMPRESO 09/10/2018 REVISION 09/10/2018 FICHERO



GOBIERNO DE ESPAÑA

MINISTERIO DE FOMENTO
 SECRETARÍA DE ESTADO DE INFRAESTRUCTURAS, TRANSPORTE Y VIVIENDA
 SECRETARÍA GENERAL DE INFRAESTRUCTURAS
 DIRECCIÓN GENERAL DE CARRETERAS
 DEMARCACIÓN DE CARRETERAS DEL ESTADO EN EXTREMADURA



CONSULTOR / ES:
 SECRETARÍA DE ESTADO DE INFRAESTRUCTURAS, TRANSPORTE Y VIVIENDA
 LOS I.C.C.P. AUTORES DEL PROYECTO:
 JOSÉ CARLOS RUBIO MATILLA JAVIER ENRIQUÉZ RODRÍGUEZ

EL I.C.C.P. DIRECTOR DEL PROYECTO:
 FERNANDO PEDRAZO MAJARRÉZ

EXAMINADO EL INGENIERO JEFE DE LA DEMARCACIÓN:
 JOSÉ MANUEL BLANCO SEGARRA

ESCALA:
 E:1/200
 EN ORIGINAL LINE A-1
 GRÁFICA

TÍTULO DEL PROYECTO:
 PROYECTO DE TRAZADO Y CONSTRUCCIÓN VARIANTE DE MALPARTIDA DE CÁCERES PROVINCIA DE CÁCERES "PRIMERA FASE CONSTRUCTIVA"

CLAVE:
 T2/12-CC-3520

Nº. PLANO:
 2.6.6.7

DESIGNACIÓN:
 PERFILES TRANSVERSALES CAMINOS REP. CAMINO NATURAL CÁCERES-BADAJOS 1

FECHA:
 JUNIO 2018
 HOJA 1 DE 1

DIRECTORIO P:\1111404_KC_VIE_MALPARTIDA\PLANS\Y_CONSTRUCCION FICHERO IMPRESO 09/10/2018 REVISION 09/10/2018 -2.6.6_PERF_TRANS_CAMINOS.DWG

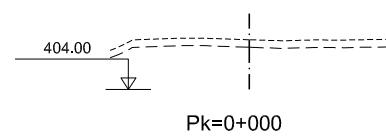
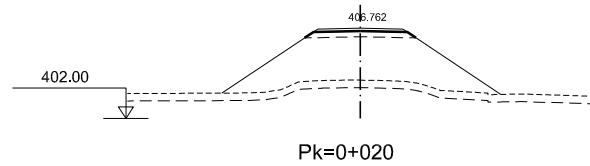
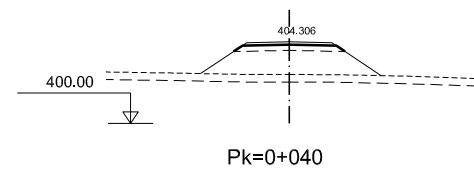
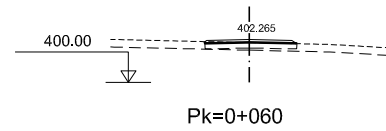
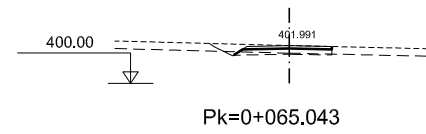

GOBIERNO DE ESPAÑA

MINISTERIO DE FOMENTO

SECRETARÍA DE ESTADO DE INFRAESTRUCTURAS, TRANSPORTE Y VIVIENDA
SECRETARÍA GENERAL DE INFRAESTRUCTURAS
DIRECCIÓN GENERAL DE CARRETERAS
DEMARCACIÓN DE CARRETERAS DEL ESTADO EN EXTREMADURA

CONSULTOR / ES:



LOS I.C.C.P. AUTORES DEL PROYECTO:
JOSÉ CARLOS RUBIO MATILLA
JAVIER ENRIQUEZ RODRIGUEZ

EL I.C.C.P. DIRECTOR DEL PROYECTO:
FERNANDO PEDRAZO MAJARREZ

EXAMINADO EL INGENIERO JEFE DE LA DEMARCACIÓN:
JOSÉ MANUEL BLANCO SEGARRA

ESCALA:
E:1/200



EN ORIGINAL LINE A-1

GRÁFICA

TÍTULO DEL PROYECTO:
PROYECTO DE TRAZADO Y CONSTRUCCIÓN VARIANTE DE MALPARTIDA DE CÁCERES PROVINCIA DE CÁCERES "PRIMERA FASE CONSTRUCTIVA"

CLAVE:
T2/12-CC-3520

Nº. PLANO:
2.6.6.8

DESIGNACIÓN:
PERFILES TRANSVERSALES CAMINOS C.A. 0.4 M.D.

FECHA:
JUNIO 2018

HOJA 1 DE 1

DIRECTORIO P:\1111404_KC_VIE_MALPARTIDA\PLANS Y CONSTRUCCION FICHERO IMPRESO 09/10/2018 REVISION 09/10/2018

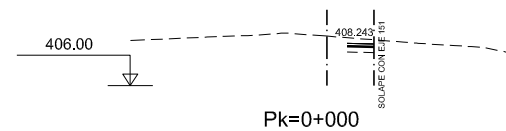
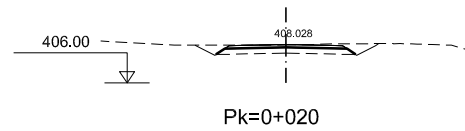
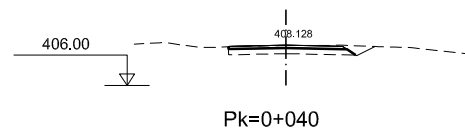
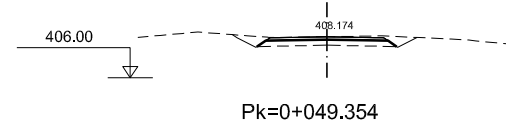

GOBIERNO DE ESPAÑA
MINISTERIO DE FOMENTO

SECRETARÍA DE ESTADO DE INFRAESTRUCTURAS, TRANSPORTE Y VIVIENDA
SECRETARÍA GENERAL DE INFRAESTRUCTURAS
DIRECCIÓN GENERAL DE CARRETERAS
DEMARCACIÓN DE CARRETERAS DEL ESTADO EN EXTREMADURA



CONSULTOR / ES:
LOS I.C.C.P. AUTORES DEL PROYECTO:
JOSÉ CARLOS RUBIO MATILLA JAVIER ENRIQUEZ RODRIGUEZ

EL I.C.C.P. DIRECTOR DEL PROYECTO:
FERNANDO PEDRAZO MAJARREZ

EXAMINADO EL INGENIERO JEFE DE LA DEMARCACIÓN:
JOSÉ MANUEL BLANCO SEGARRA

ESCALA:
E:1/200
EN ORIGINAL LINE A-1



TÍTULO DEL PROYECTO:
PROYECTO DE TRAZADO Y CONSTRUCCIÓN VARIANTE DE MALPARTIDA DE CÁCERES PROVINCIA DE CÁCERES "PRIMERA FASE CONSTRUCTIVA"

CLAVE:
T2/12-CC-3520

Nº. PLANO:
2.6.6.9

DESIGNACIÓN:
PERFILES TRANSVERSALES CAMINOS C.A. 0.5 M.D.

FECHA:
JUNIO 2018
HOJA 1 DE 1

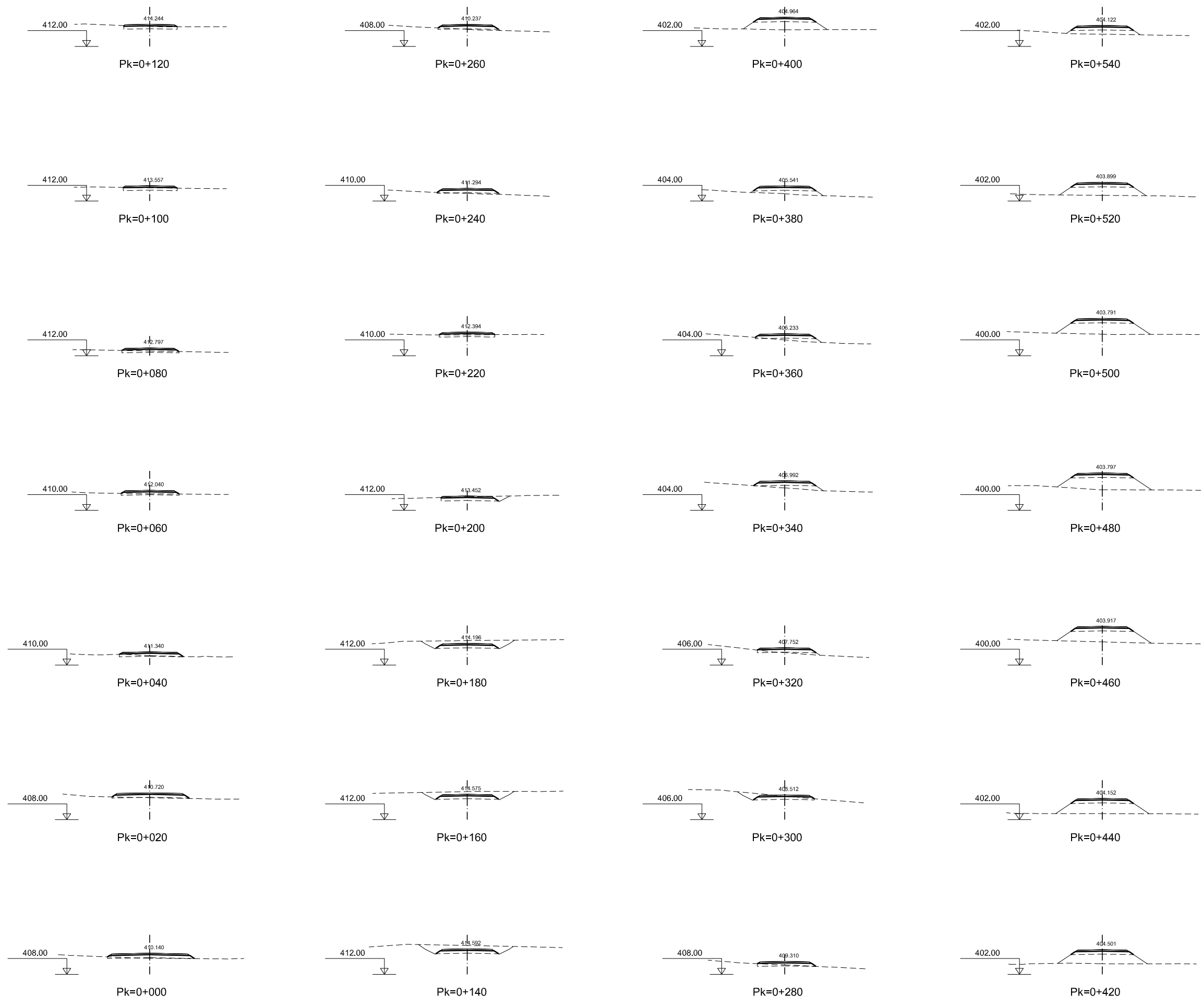

DIRECTORIO P:\1111404_KC_VIE_MALPARTIDA\PLANS\Y_CONSTRUCCION -2.6.6_PERF_TRANS_CAMINOS.DWG FICHERO REVISION 09/10/2018 IMPRESO 09/10/2018

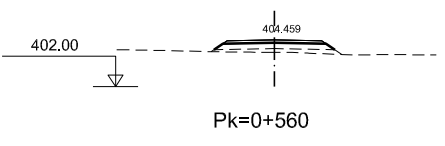
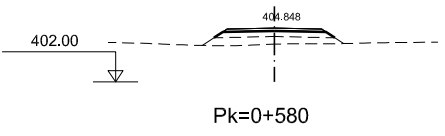
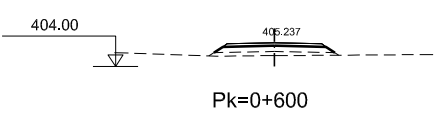
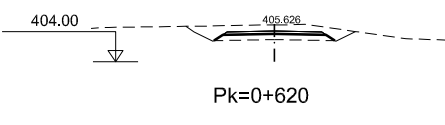
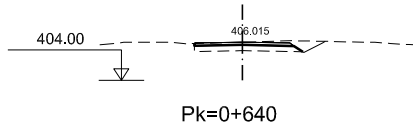
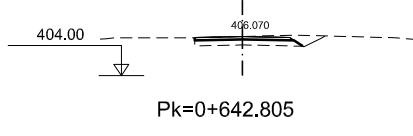

DIRECTORIO P:\1111404_KC_VIE_MALPARTIDA\PLANS\Y_CONSTRUCCION -2.6.6_PERF_TRANS_CAMINOS.DWG IMPRESO 09/10/2018 REVISION 09/10/2018



MINISTERIO DE FOMENTO

SECRETARÍA DE ESTADO DE INFRAESTRUCTURAS, TRANSPORTE Y VIVIENDA
 SECRETARÍA GENERAL DE INFRAESTRUCTURAS
 DIRECCIÓN GENERAL DE CARRETERAS
 DEMARCACIÓN DE CARRETERAS DEL ESTADO EN EXTREMADURA



CONSULTOR / ES:
 LOS I.C.C.P. AUTORES DEL PROYECTO:
 JOSÉ CARLOS RUBIO MATILLA JAVIER ENRIQUEZ RODRIGUEZ

EL I.C.C.P. DIRECTOR DEL PROYECTO:
 FERNANDO PEDRAZO MAJARREZ

EXAMINADO EL INGENIERO JEFE DE LA DEMARCACIÓN:
 JOSÉ MANUEL BLANCO SEGARRA

ESCALA:
 E:1/200
 EN ORIGINAL LINE A-1 GRÁFICA

TÍTULO DEL PROYECTO:
 PROYECTO DE TRAZADO Y CONSTRUCCIÓN VARIANTE DE MALPARTIDA DE CÁCERES PROVINCIA DE CÁCERES "PRIMERA FASE CONSTRUCTIVA"

CLAVE:
 T2/12-CC-3520

Nº. PLANO:
 2.6.6.10

DESIGNACIÓN:
 PERFILES TRANSVERSALES CAMINOS C.A. 0.6-1.3 M.D.

FECHA:
 JUNIO 2018
 HOJA 2 DE 2

DIRECTORIO P:\1111404_KC_VIE_MALPARTIDA\PLANS\Y_CONSTRUCCION -2.6.6_PERF_TRANS_CAMINOS.DWG IMPRESO 09/10/2018 REVISION 09/10/2018

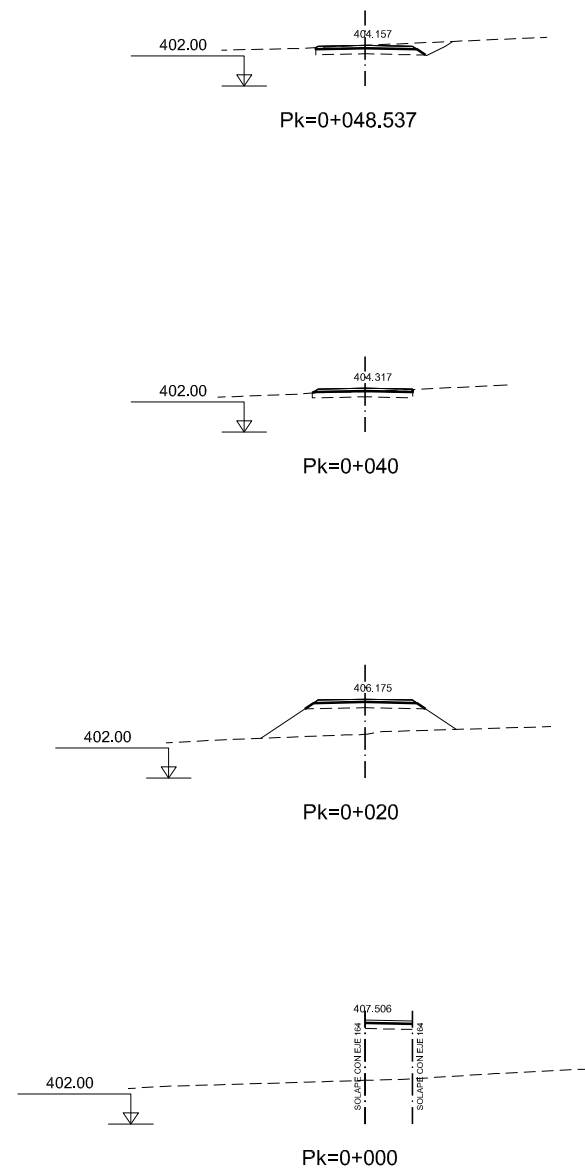

MINISTERIO DE FOMENTO

SECRETARÍA DE ESTADO DE INFRAESTRUCTURAS, TRANSPORTE Y VIVIENDA
 SECRETARÍA GENERAL DE INFRAESTRUCTURAS
 DIRECCIÓN GENERAL DE CARRETERAS
 DEMARCACIÓN DE CARRETERAS DEL ESTADO EN EXTREMADURA



CONSULTOR / ES:
 LOS I.C.C.P. AUTORES DEL PROYECTO:
 JOSÉ CARLOS RUBIO MATILLA JAVIER ENRIQUEZ RODRIGUEZ

EL I.C.C.P. DIRECTOR DEL PROYECTO:
 FERNANDO PEDRAZO MAJARREZ

EXAMINADO EL INGENIERO JEFE DE LA DEMARCACIÓN:
 JOSÉ MANUEL BLANCO SEGARRA

ESCALA:
 E:1/200
 EN ORIGINAL LINE A-1



TÍTULO DEL PROYECTO:
 PROYECTO DE TRAZADO Y CONSTRUCCIÓN VARIANTE DE MALPARTIDA DE CÁCERES PROVINCIA DE CÁCERES "PRIMERA FASE CONSTRUCTIVA"

CLAVE:
 T2/12-CC-3520

Nº. PLANO:
 2.6.6.11

DESIGNACIÓN:
 PERFILES TRANSVERSALES CAMINOS C.A. 1.2 M.I.

FECHA:
 JUNIO 2018
 HOJA 1 DE 1

DIRECTORIO
 P:\1111404_KC_VIE_MALPARTIDA\PLANS\Y_CONSTRUCCION
 FICHERO
 _2.6.6_PERF_TRANS_CAMINOS.DWG
 REVISION
 09/10/2018
 IMPRESO
 09/10/2018

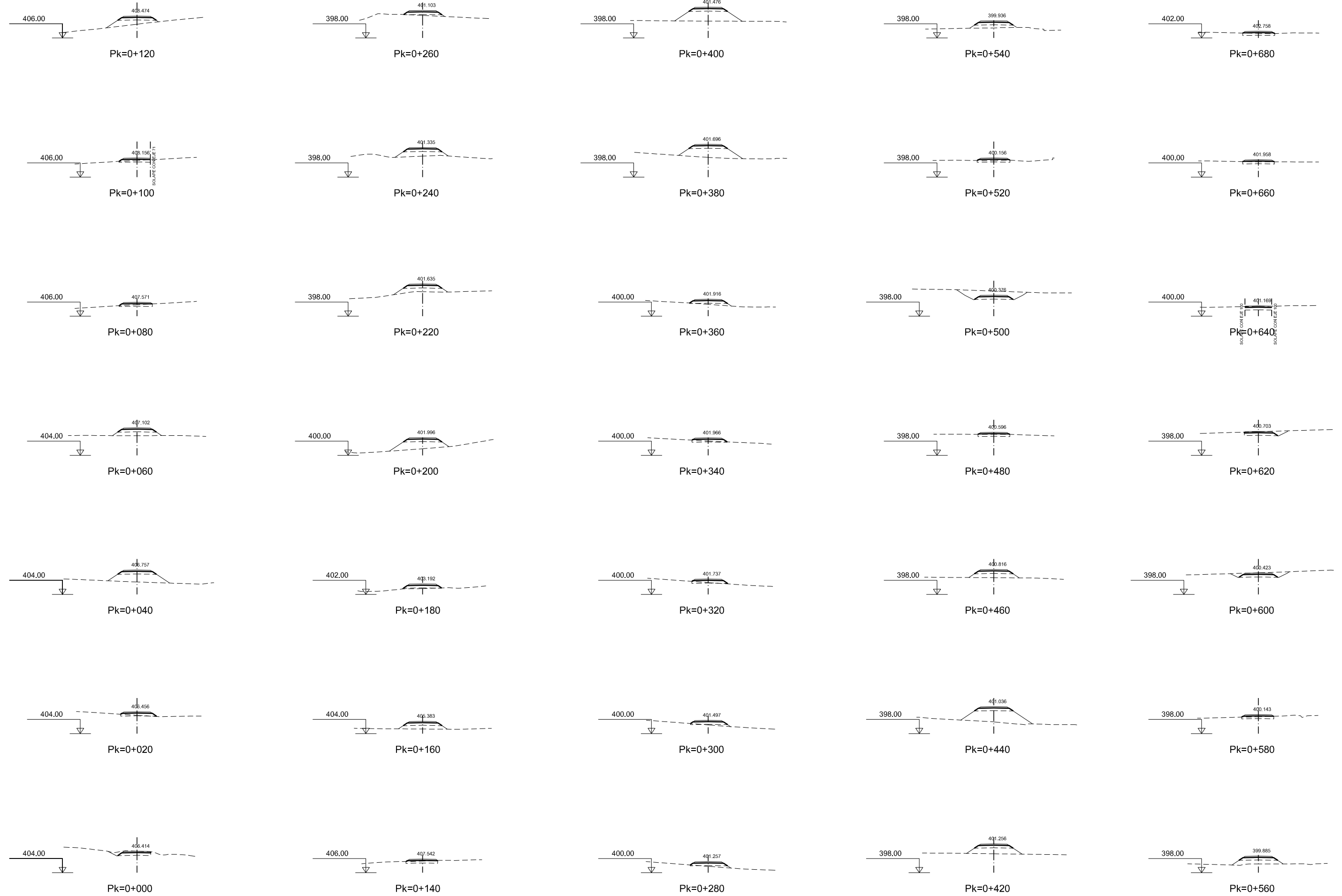

DIRECTORIO
 P:\111404_KC_VE_MALPARTIDA\PLANS\Y_CONSTRUCCION
 FICHERO
 _2.6.6_PERF_TRANS_CAMINOS.DWG
 REVISION
 09/10/2018
 IMPRESO
 09/10/2018

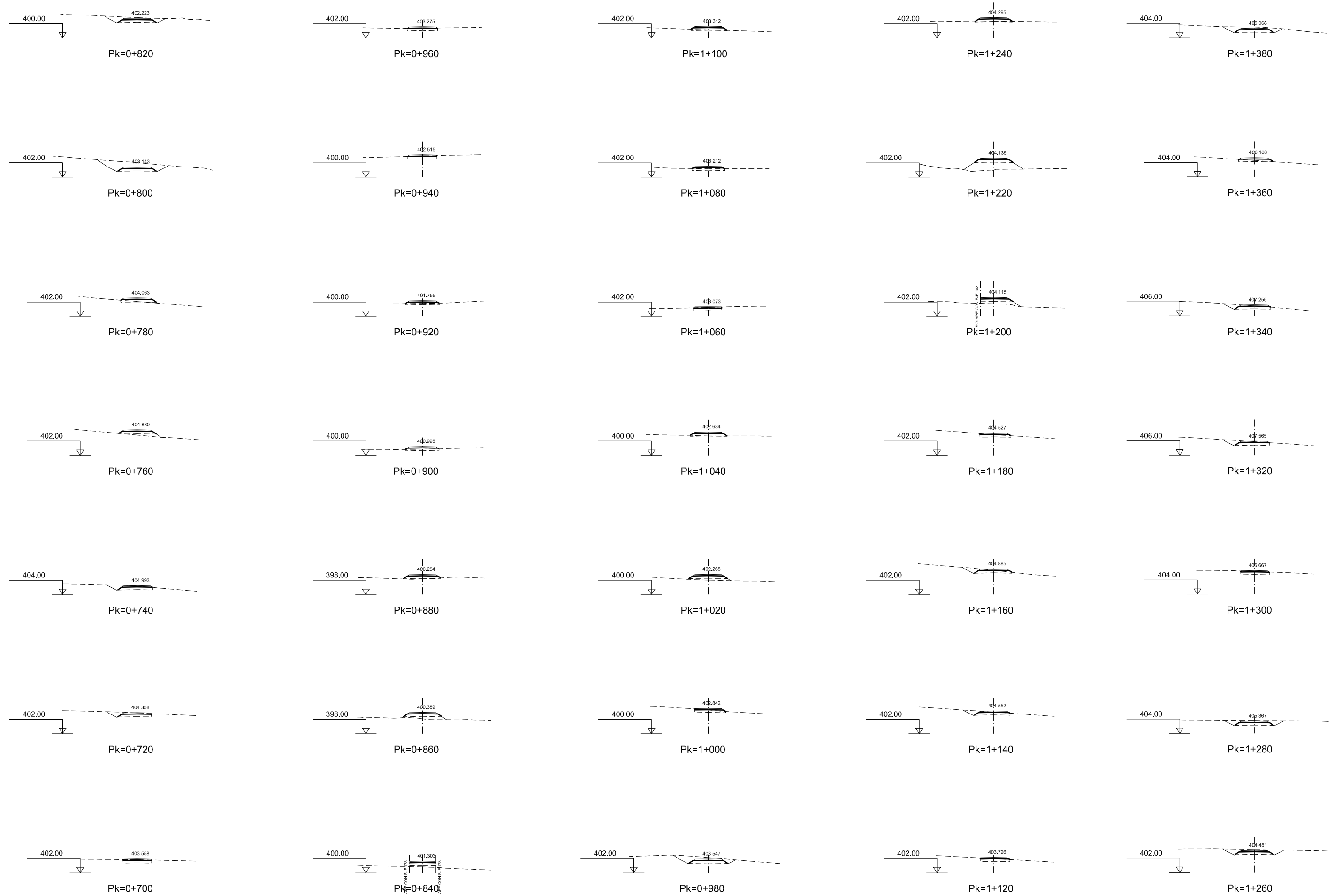

DIRECTORIO P:\111404_KC_VIE_MALPARTIDA\PLANS\Y_CONSTRUCCION FICHERO -2.6.6_PERF_TRANS_CAMINOS.DWG REVISION 09/10/2018 IMPRESO 09/10/2018

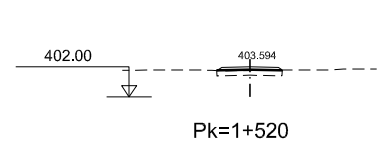

Pk=1+520

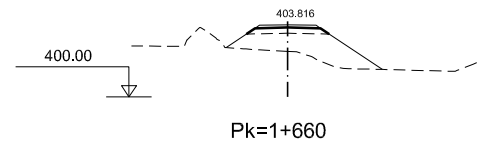

Pk=1+660

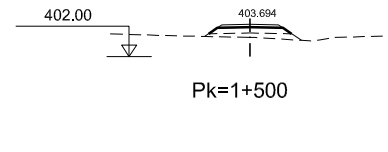

Pk=1+500

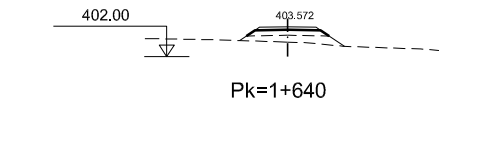

Pk=1+640

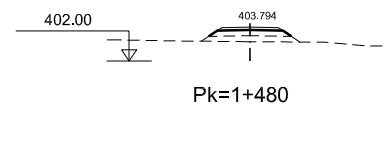

Pk=1+480

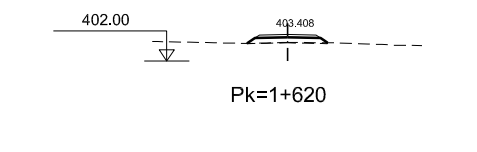

Pk=1+620

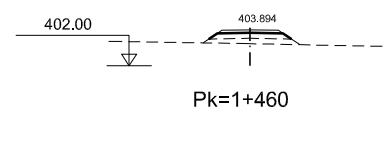

Pk=1+460

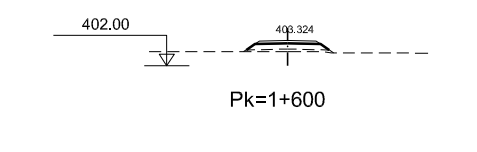

Pk=1+600

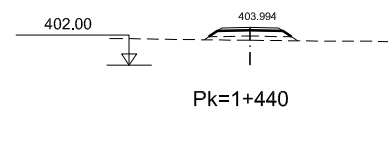

Pk=1+440

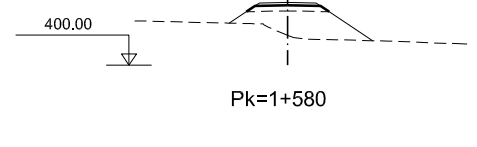

Pk=1+580

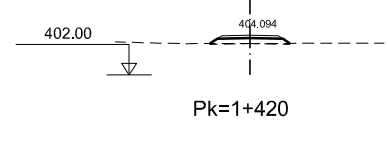

Pk=1+420

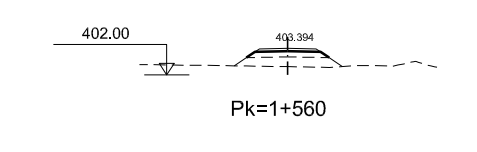

Pk=1+560

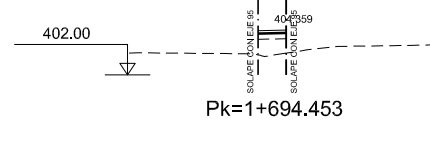

Pk=1+694.453

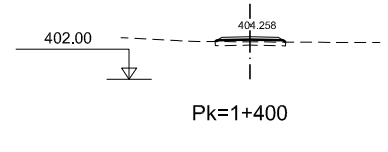

Pk=1+400

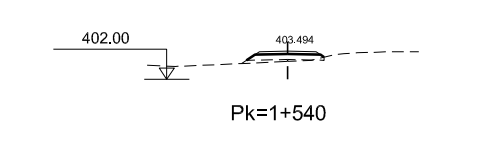

Pk=1+540

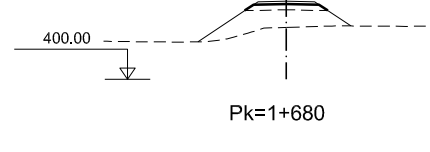

Pk=1+680



GOBIERNO DE ESPAÑA
MINISTERIO DE FOMENTO

SECRETARÍA DE ESTADO DE INFRAESTRUCTURAS, TRANSPORTE Y VIVIENDA
SECRETARÍA GENERAL DE INFRAESTRUCTURAS
DIRECCIÓN GENERAL DE CARRETERAS
DEMARCACIÓN DE CARRETERAS DEL ESTADO EN EXTREMADURA



CONSULTOR / ES:
LOS I.C.C.P. AUTORES DEL PROYECTO:
JOSÉ CARLOS RUBIO MATILLA
JAVIER ENRIQUEZ RODRIGUEZ

EL I.C.C.P. DIRECTOR DEL PROYECTO:
FERNANDO PEDRAZO MAJARREZ

EXAMINADO EL INGENIERO JEFE DE LA DEMARCACIÓN:
JOSÉ MANUEL BLANCO SEGARRA

ESCALA:
E:1/200
EN ORIGINAL LINE A-1
GRÁFICA

TÍTULO DEL PROYECTO:
PROYECTO DE TRAZADO Y CONSTRUCCIÓN VARIANTE DE MALPARTIDA DE CÁCERES PROVINCIA DE CÁCERES "PRIMERA FASE CONSTRUCTIVA"

CLAVE:
T2/12-CC-3520

Nº. PLANO:
2.6.6.12

DESIGNACIÓN:
PERFILES TRANSVERSALES CAMINOS REP.CAMINO NATURAL CÁCERES-BADAJÓZ 2

FECHA:
JUNIO 2018
HOJA 3 DE 3

DIRECTORIO P:\1111404_KC_VIE_MALPARTIDA\PLANS\Y_CONSTRUCCION -2.6.6_PERF_TRANS_CAMINOS.DWG IMPRESO 09/10/2018 REVISION 09/10/2018 FICHERO

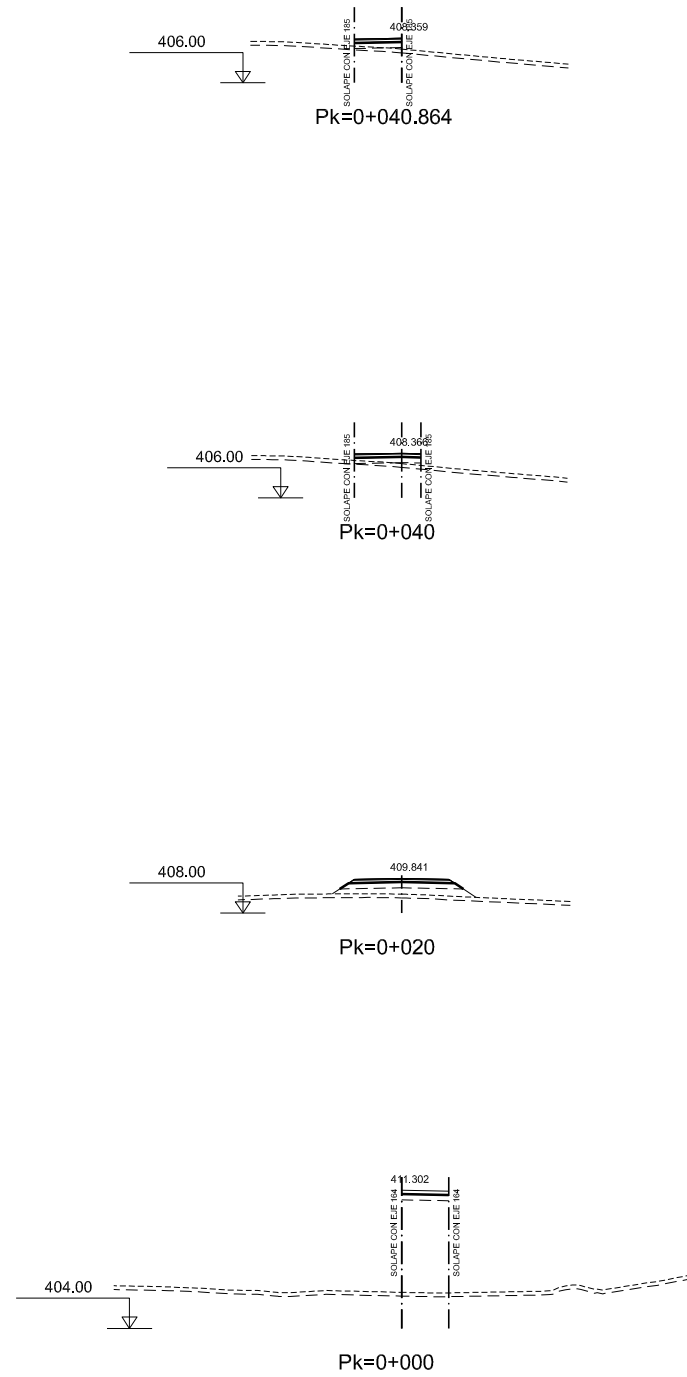

GOBIERNO DE ESPAÑA

MINISTERIO DE FOMENTO

SECRETARÍA DE ESTADO DE INFRAESTRUCTURAS, TRANSPORTE Y VIVIENDA
 SECRETARÍA GENERAL DE INFRAESTRUCTURAS
 DIRECCIÓN GENERAL DE CARRETERAS
 DEMARCACIÓN DE CARRETERAS DEL ESTADO EN EXTREMADURA

CONSULTOR / ES:



LOS I.C.C.P. AUTORES DEL PROYECTO:
 JOSÉ CARLOS RUBIO MATILLA JAVIER ENRIQUEZ RODRIGUEZ

EL I.C.C.P. DIRECTOR DEL PROYECTO:
 FERNANDO PEDRAZO MAJARREZ

EXAMINADO EL INGENIERO JEFE DE LA DEMARCACIÓN:
 JOSÉ MANUEL BLANCO SEGARRA

ESCALA:
 E:1/200
 EN ORIGINAL LINE A-1



TÍTULO DEL PROYECTO:
 PROYECTO DE TRAZADO Y CONSTRUCCIÓN VARIANTE DE MALPARTIDA DE CÁCERES PROVINCIA DE CÁCERES "PRIMERA FASE CONSTRUCTIVA"

CLAVE:
 T2/12-CC-3520

Nº. PLANO:
 2.6.6.13

DESIGNACIÓN:
 PERFILES TRANSVERSALES CAMINOS 1.6 M.I.

FECHA:
 JUNIO 2018
 HOJA 1 DE 1

DIRECTORIO P:\1111404_KC_VIE_MALPARTIDA\PLANS\Y_CONSTRUCCION FICHERO 09/10/2018 IMPRESO 09/10/2018

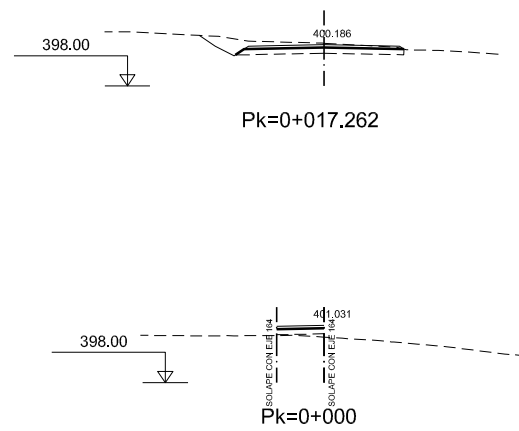

MINISTERIO DE FOMENTO

SECRETARÍA DE ESTADO DE INFRAESTRUCTURAS, TRANSPORTE Y VIVIENDA
 SECRETARÍA GENERAL DE INFRAESTRUCTURAS
 DIRECCIÓN GENERAL DE CARRETERAS
 DEMARCACIÓN DE CARRETERAS DEL ESTADO EN EXTREMADURA



CONSULTOR / ES:
 LOS I.C.C.P. AUTORES DEL PROYECTO:
 JOSÉ CARLOS RUBIO MATILLA JAVIER ENRIQUEZ RODRIGUEZ

EL I.C.C.P. DIRECTOR DEL PROYECTO:
 FERNANDO PEDRAZO MAJARREZ

EXAMINADO EL INGENIERO JEFE DE LA DEMARCACIÓN:
 JOSÉ MANUEL BLANCO SEGARRA

ESCALA:
 E:1/200
 EN ORIGINAL LINE A-1



TÍTULO DEL PROYECTO:
 PROYECTO DE TRAZADO Y CONSTRUCCIÓN VARIANTE DE MALPARTIDA DE CÁCERES PROVINCIA DE CÁCERES "PRIMERA FASE CONSTRUCTIVA"

CLAVE:
 T2/12-CC-3520

Nº. PLANO:
 2.6.6.14

DESIGNACIÓN:
 PERFILES TRANSVERSALES CAMINOS 2.0 M.I.

FECHA:
 JUNIO 2018
 HOJA 1 DE 1

DIRECTORIO P:\1111404_KC_VIE_MALPARTIDA\PLANS\Y_CONSTRUCCION -2.6.6_PERF_TRANS_CAMINOS.DWG FICHERO IMPRESO 09/10/2018 REVISION 09/10/2018

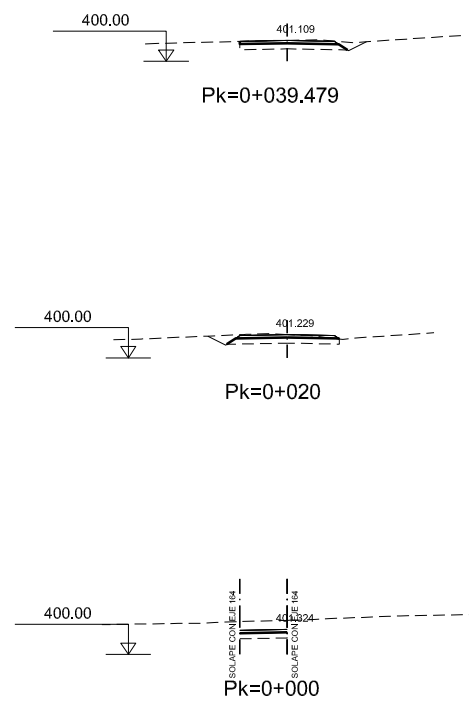

GOBIERNO DE ESPAÑA

MINISTERIO DE FOMENTO

SECRETARÍA DE ESTADO DE INFRAESTRUCTURAS, TRANSPORTE Y VIVIENDA
 SECRETARÍA GENERAL DE INFRAESTRUCTURAS
 DIRECCIÓN GENERAL DE CARRETERAS
 DEMARCACIÓN DE CARRETERAS DEL ESTADO EN EXTREMADURA



CONSULTOR / ES:
 LOS I.C.C.P. AUTORES DEL PROYECTO:
 JOSÉ CARLOS RUBIO MATILLA JAVIER ENRIQUEZ RODRIGUEZ

EL I.C.C.P. DIRECTOR DEL PROYECTO:
 FERNANDO PEDRAZO MAJARREZ

EXAMINADO EL INGENIERO JEFE DE LA DEMARCACIÓN:
 JOSÉ MANUEL BLANCO SEGARRA

ESCALA:
 E:1/200
 EN ORIGINAL LINE A-1



TÍTULO DEL PROYECTO:
 PROYECTO DE TRAZADO Y CONSTRUCCIÓN VARIANTE DE MALPARTIDA DE CÁCERES PROVINCIA DE CÁCERES "PRIMERA FASE CONSTRUCTIVA"

CLAVE:
 T2/12-CC-3520

Nº. PLANO:
 2.6.6.15

DESIGNACIÓN:
 PERFILES TRANSVERSALES CAMINOS 2.1. M.I.

FECHA:
 JUNIO 2018
 HOJA 1 DE 1

DIRECTORIO P:\1111404_KC_VIE_MALPARTIDA\PLANS\Y_CONSTRUCCION -2.6.6_PERF_TRANS_CAMINOS.DWG IMPRESO 09/10/2018 REVISION 09/10/2018

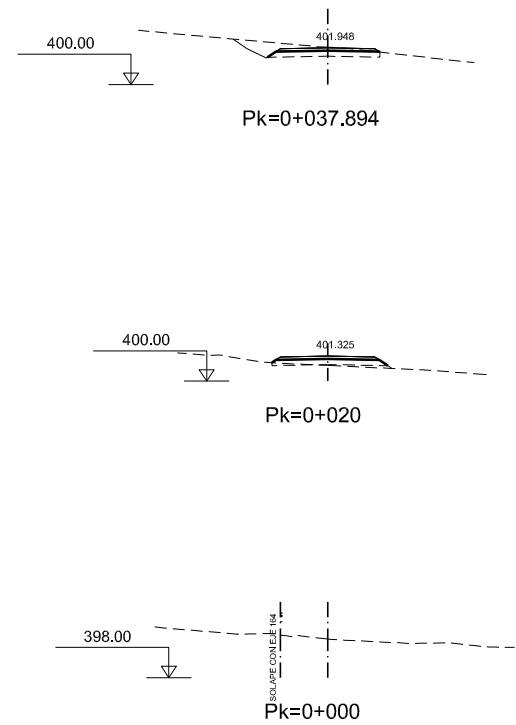

MINISTERIO DE FOMENTO

SECRETARÍA DE ESTADO DE INFRAESTRUCTURAS, TRANSPORTE Y VIVIENDA
 SECRETARÍA GENERAL DE INFRAESTRUCTURAS
 DIRECCIÓN GENERAL DE CARRETERAS
 DEMARCACIÓN DE CARRETERAS DEL ESTADO EN EXTREMADURA



CONSULTOR / ES:
 LOS I.C.C.P. AUTORES DEL PROYECTO:
 JOSÉ CARLOS RUBIO MATILLA JAVIER ENRIQUEZ RODRIGUEZ

EL I.C.C.P. DIRECTOR DEL PROYECTO:
 FERNANDO PEDRAZO MAJARREZ

EXAMINADO EL INGENIERO JEFE DE LA DEMARCACIÓN:
 JOSÉ MANUEL BLANCO SEGARRA

ESCALA:
 E:1/200
 EN ORIGINAL LINE A-1



TÍTULO DEL PROYECTO:
 PROYECTO DE TRAZADO Y CONSTRUCCIÓN VARIANTE DE MALPARTIDA DE CÁCERES PROVINCIA DE CÁCERES "PRIMERA FASE CONSTRUCTIVA"

CLAVE:
 T2/12-CC-3520

Nº. PLANO:
 2.6.6.16

DESIGNACIÓN:
 PERFILES TRANSVERSALES CAMINOS 2.3. M.I.

FECHA:
 JUNIO 2018
 HOJA 1 DE 1

DIRECTORIO P:\1111404_KC_VIE_MALPARTIDA\PLANS\Y_CONSTRUCCION
 FICHERO -2.6.6_PERF_TRANS_CAMINOS.DWG
 REVISION 09/10/2018
 IMPRESO 09/10/2018

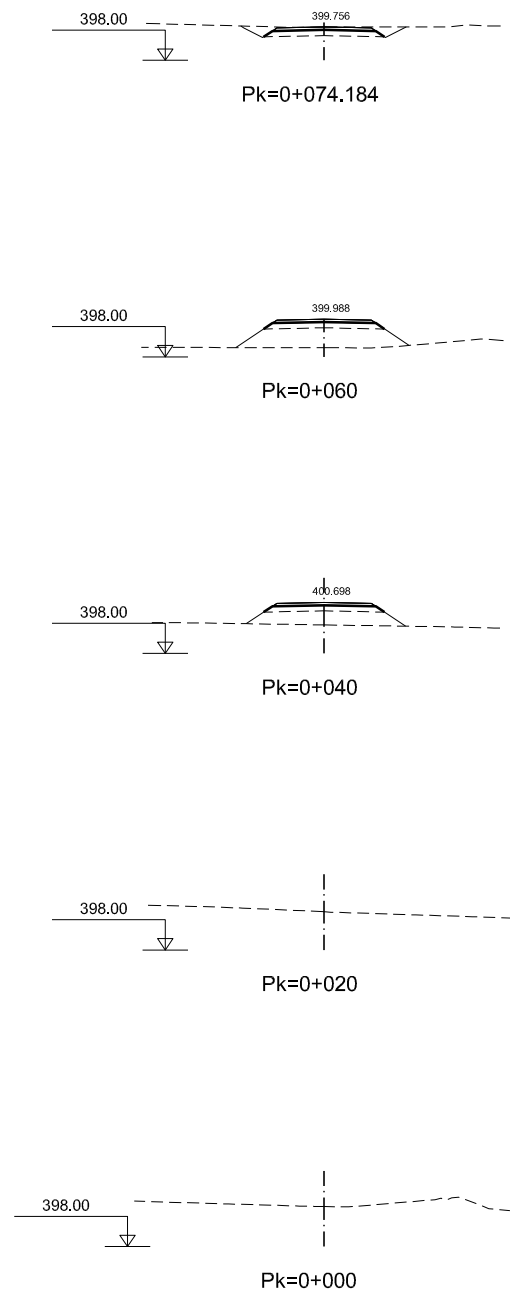

DIRECTORIO P:\1111404_KC_VIE_MALPARTIDA\PLANS\Y_CONSTRUCCION -2.6.6_PERF_TRANS_CAMINOS.DWG FICHERO REVISION 09/10/2018 IMPRESO 09/10/2018

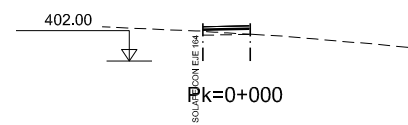
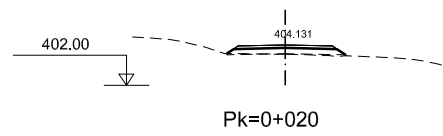
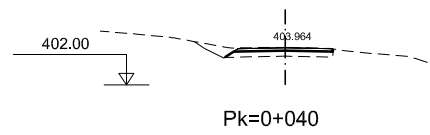
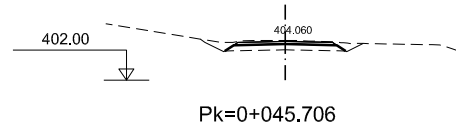

MINISTERIO DE FOMENTO

SECRETARÍA DE ESTADO DE INFRAESTRUCTURAS, TRANSPORTE Y VIVIENDA
SECRETARÍA GENERAL DE INFRAESTRUCTURAS
DIRECCIÓN GENERAL DE CARRETERAS
DEMARCACIÓN DE CARRETERAS DEL ESTADO EN EXTREMADURA



CONSULTOR / ES:
LOS I.C.C.P. AUTORES DEL PROYECTO:
JOSÉ CARLOS RUBIO MATILLA JAVIER ENRIQUEZ RODRIGUEZ

EL I.C.C.P. DIRECTOR DEL PROYECTO:
FERNANDO PEDRAZO MAJARREZ

EXAMINADO EL INGENIERO JEFE DE LA DEMARCACIÓN:
JOSÉ MANUEL BLANCO SEGARRA

ESCALA:
E:1/200
EN ORIGINAL LINE A-1



TÍTULO DEL PROYECTO:
PROYECTO DE TRAZADO Y CONSTRUCCIÓN VARIANTE DE MALPARTIDA DE CÁCERES PROVINCIA DE CÁCERES "PRIMERA FASE CONSTRUCTIVA"

CLAVE:
T2/12-CC-3520

Nº. PLANO:
2.6.6.18

DESIGNACIÓN:
PERFILES TRANSVERSALES CAMINOS 2.7.M.I.

FECHA:
JUNIO 2018
HOJA 1 DE 1

DIRECTORIO P:\1111404_KC_VIE_MALPARTIDA\PLANS\Y_CONSTRUCCION -2.6.6_PERF_TRANS_CAMINOS.DWG FICHERO REVISION 09/10/2018 IMPRESO 09/10/2018

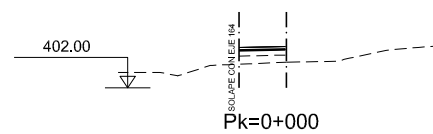
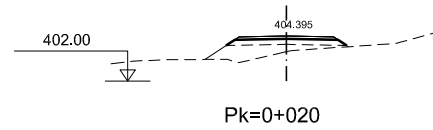
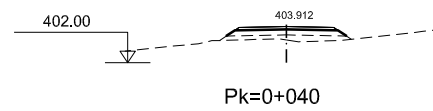
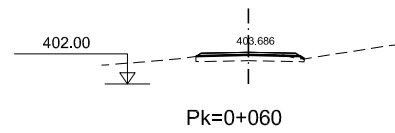
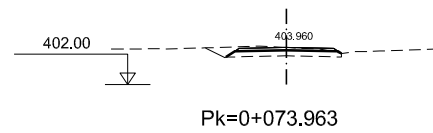

GOBIERNO DE ESPAÑA
MINISTERIO DE FOMENTO

SECRETARÍA DE ESTADO DE INFRAESTRUCTURAS, TRANSPORTE Y VIVIENDA
SECRETARÍA GENERAL DE INFRAESTRUCTURAS
DIRECCIÓN GENERAL DE CARRETERAS
DEMARCACIÓN DE CARRETERAS DEL ESTADO EN EXTREMADURA



CONSULTOR / ES:
LOS I.C.C.P. AUTORES DEL PROYECTO:
JOSÉ CARLOS RUBIO MATILLA JAVIER ENRIQUEZ RODRIGUEZ

EL I.C.C.P. DIRECTOR DEL PROYECTO:
FERNANDO PEDRAZO MAJARREZ

EXAMINADO EL INGENIERO JEFE DE LA DEMARCACIÓN:
JOSÉ MANUEL BLANCO SEGARRA

ESCALA:
E:1/200
EN ORIGINAL LINE A-1



TÍTULO DEL PROYECTO:
PROYECTO DE TRAZADO Y CONSTRUCCIÓN VARIANTE DE MALPARTIDA DE CÁCERES PROVINCIA DE CÁCERES "PRIMERA FASE CONSTRUCTIVA"

CLAVE:
T2/12-CC-3520

Nº. PLANO:
2.6.6.19

DESIGNACIÓN:
PERFILES TRANSVERSALES CAMINOS 3.2.M.I.

FECHA:
JUNIO 2018
HOJA 1 DE 1

DIRECTORIO P:\1111404_KC_VIE_MALPARTIDA\PLANS\Y_CONSTRUCCION -2.6.6_PERF_TRANS_CAMINOS.DWG FICHERO IMPRESO 09/10/2018 REVISION 09/10/2018

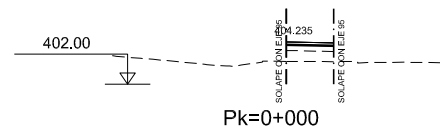
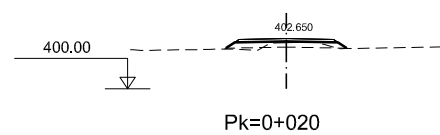

MINISTERIO DE FOMENTO

SECRETARÍA DE ESTADO DE INFRAESTRUCTURAS, TRANSPORTE Y VIVIENDA
SECRETARÍA GENERAL DE INFRAESTRUCTURAS
DIRECCIÓN GENERAL DE CARRETERAS
DEMARCACIÓN DE CARRETERAS DEL ESTADO EN EXTREMADURA



CONSULTOR / ES:
LOS I.C.C.P. AUTORES DEL PROYECTO:
JOSÉ CARLOS RUBIO MATILLA JAVIER ENRIQUEZ RODRIGUEZ

EL I.C.C.P. DIRECTOR DEL PROYECTO:
FERNANDO PEDRAZO MAJARREZ

EXAMINADO EL INGENIERO JEFE DE LA DEMARCACIÓN:
JOSÉ MANUEL BLANCO SEGARRA

ESCALA:
E:1/200
EN ORIGINAL LINE A-1



TÍTULO DEL PROYECTO:
PROYECTO DE TRAZADO Y CONSTRUCCIÓN VARIANTE DE MALPARTIDA DE CÁCERES PROVINCIA DE CÁCERES "PRIMERA FASE CONSTRUCTIVA"

CLAVE:
T2/12-CC-3520

Nº. PLANO:
2.6.6.20

DESIGNACIÓN:
PERFILES TRANSVERSALES CAMINOS 3.1.M.I.

FECHA:
JUNIO 2018
HOJA 1 DE 1

DIRECTORIO P:\111404_KC_VIE_MALPARTIDA\PLANS\Y_CONSTRUCCION -2.6.6_PERF_TRANS_CAMINOS.DWG IMPRESO 09/10/2018 REVISION 09/10/2018

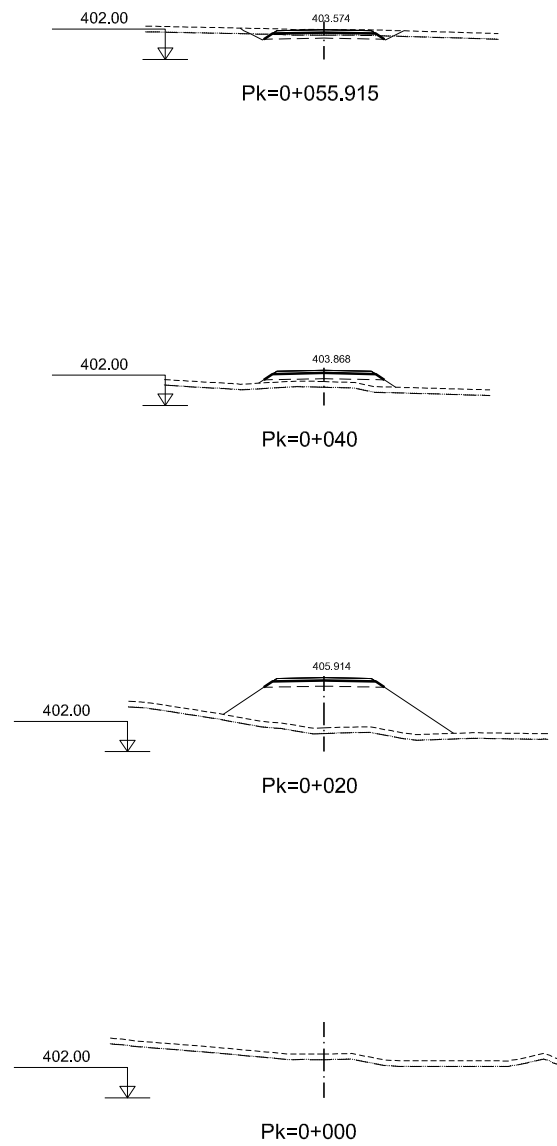

MINISTERIO DE FOMENTO

SECRETARÍA DE ESTADO DE INFRAESTRUCTURAS, TRANSPORTE Y VIVIENDA
 SECRETARÍA GENERAL DE INFRAESTRUCTURAS
 DIRECCIÓN GENERAL DE CARRETERAS
 DEMARCACIÓN DE CARRETERAS DEL ESTADO EN EXTREMADURA



CONSULTOR / ES:
 LOS I.C.C.P. AUTORES DEL PROYECTO:
 JOSÉ CARLOS RUBIO MATILLA JAVIER ENRIQUEZ RODRIGUEZ

EL I.C.C.P. DIRECTOR DEL PROYECTO:
 FERNANDO PEDRAZO MAJARREZ

EXAMINADO EL INGENIERO JEFE DE LA DEMARCACIÓN:
 JOSÉ MANUEL BLANCO SEGARRA

ESCALA:
 E:1/200
 EN ORIGINAL LINE A-1



TÍTULO DEL PROYECTO:
 PROYECTO DE TRAZADO Y CONSTRUCCIÓN VARIANTE DE MALPARTIDA DE CÁCERES PROVINCIA DE CÁCERES "PRIMERA FASE CONSTRUCTIVA"

CLAVE:
 T2/12-CC-3520

Nº. PLANO:
 2.6.6.21

DESIGNACIÓN:
 PERFILES TRANSVERSALES CAMINOS 3.2. M.D.

FECHA:
 JUNIO 2018
 HOJA 1 DE 1

DIRECTORIO P:\1111404_KC_VE_MALPARTIDA\PLANS\Y_CONSTRUCCION -2.6.6_PERF_TRANS_CAMINOS.DWG FICHERO 09/10/2018 IMPRESO 09/10/2018

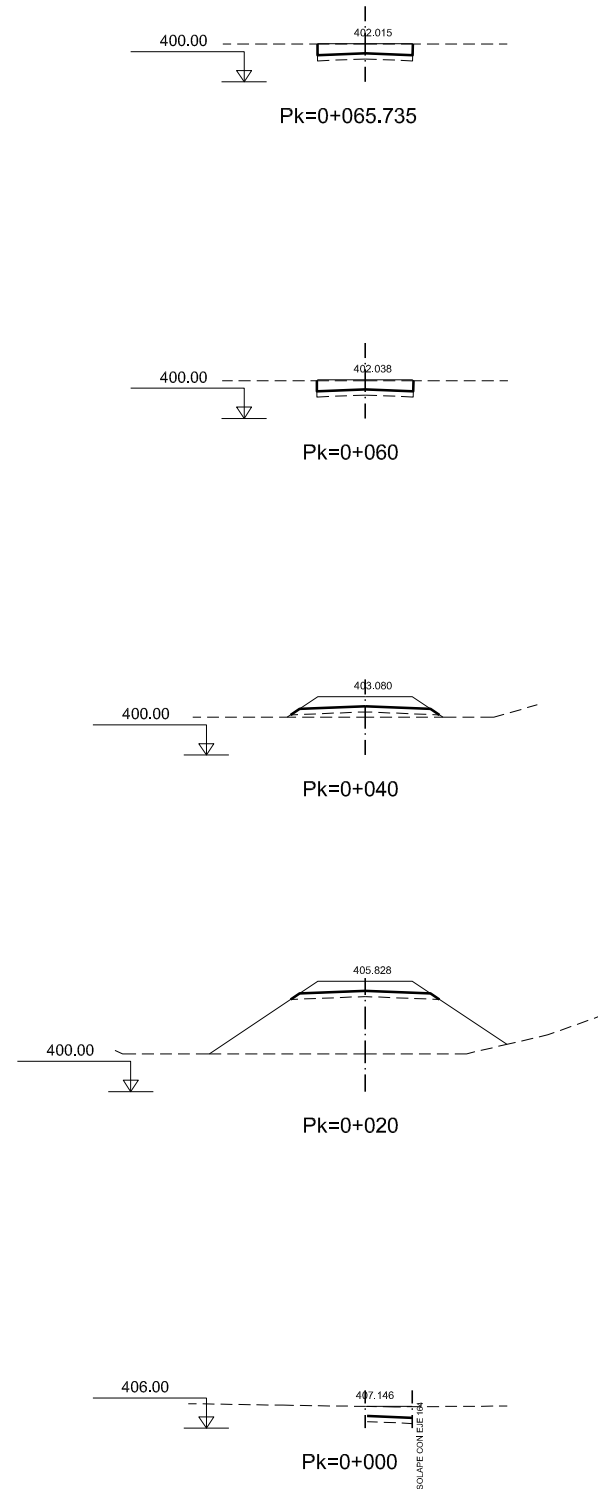

MINISTERIO DE FOMENTO

SECRETARÍA DE ESTADO DE INFRAESTRUCTURAS, TRANSPORTE Y VIVIENDA
 SECRETARÍA GENERAL DE INFRAESTRUCTURAS
 DIRECCIÓN GENERAL DE CARRETERAS
 DEMARCACIÓN DE CARRETERAS DEL ESTADO EN EXTREMADURA



CONSULTOR / ES:
 LOS I.C.C.P. AUTORES DEL PROYECTO:
 JOSÉ CARLOS RUBIO MATILLA JAVIER ENRIQUEZ RODRIGUEZ

EL I.C.C.P. DIRECTOR DEL PROYECTO:
 FERNANDO PEDRAZO MAJARREZ

EXAMINADO EL INGENIERO JEFE DE LA DEMARCACIÓN:
 JOSÉ MANUEL BLANCO SEGARRA

ESCALA:
 E:1/200
 EN ORIGINAL LINE A-1



TÍTULO DEL PROYECTO:
 PROYECTO DE TRAZADO Y CONSTRUCCIÓN VARIANTE DE MALPARTIDA DE CÁCERES PROVINCIA DE CÁCERES "PRIMERA FASE CONSTRUCTIVA"

CLAVE:
 T2/12-CC-3520

Nº. PLANO:
 2.6.6.22

DESIGNACIÓN:
 PERFILES TRANSVERSALES CAMINOS 3.5.M.I.

FECHA:
 JUNIO 2018
 HOJA 1 DE 1

DIRECTORIO P:\1111404_KC_VIE_MALPARTIDA\PLANS\Y_CONSTRUCCION -2.6.6_PERF_TRANS_CAMINOS.DWG FICHERO REVISION 09/10/2018 IMPRESO 09/10/2018

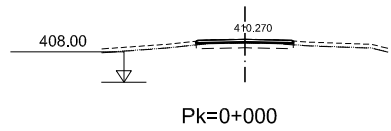
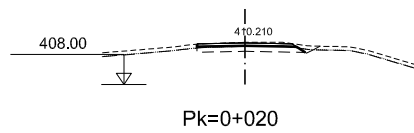
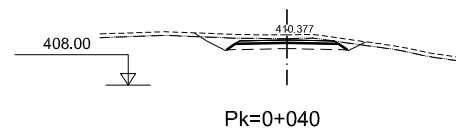
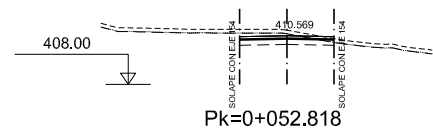

GOBIERNO DE ESPAÑA
MINISTERIO DE FOMENTO

SECRETARÍA DE ESTADO DE INFRAESTRUCTURAS, TRANSPORTE Y VIVIENDA
SECRETARÍA GENERAL DE INFRAESTRUCTURAS
DIRECCIÓN GENERAL DE CARRETERAS
DEMARCACIÓN DE CARRETERAS DEL ESTADO EN EXTREMADURA



CONSULTOR / ES:
LOS I.C.C.P. AUTORES DEL PROYECTO:
JOSÉ CARLOS RUBIO MATILLA JAVIER ENRIQUEZ RODRIGUEZ

EL I.C.C.P. DIRECTOR DEL PROYECTO:
FERNANDO PEDRAZO MAJARREZ

EXAMINADO EL INGENIERO JEFE DE LA DEMARCACIÓN:
JOSÉ MANUEL BLANCO SEGARRA

ESCALA:
E:1/200
EN ORIGINAL LINE A-1



TÍTULO DEL PROYECTO:
PROYECTO DE TRAZADO Y CONSTRUCCIÓN VARIANTE DE MALPARTIDA DE CÁCERES PROVINCIA DE CÁCERES "PRIMERA FASE CONSTRUCTIVA"

CLAVE:
T2/12-CC-3520

Nº. PLANO:
2.6.6.23

DESIGNACIÓN:
PERFILES TRANSVERSALES CAMINOS 3.7 M.I.

FECHA:
JUNIO 2018
HOJA 1 DE 1

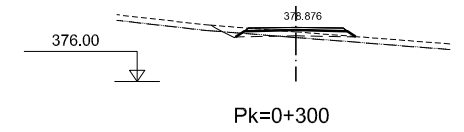
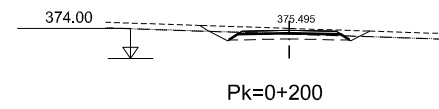
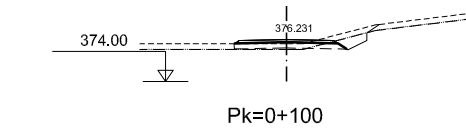
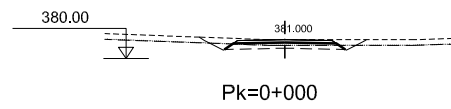
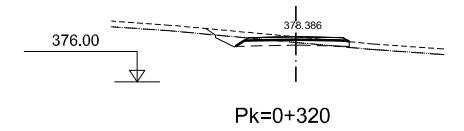
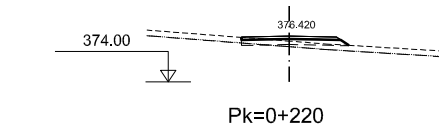
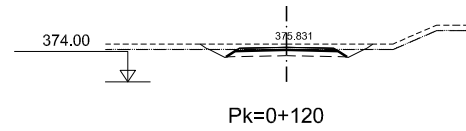
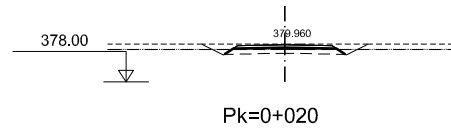
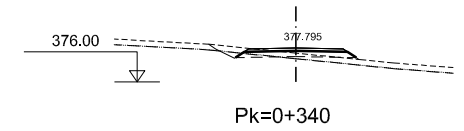
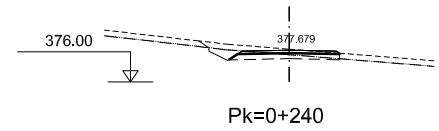
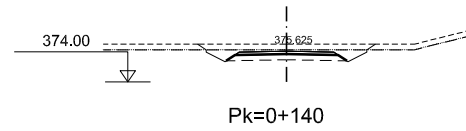
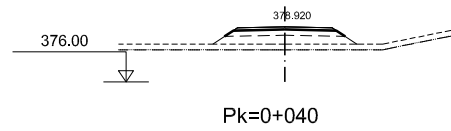
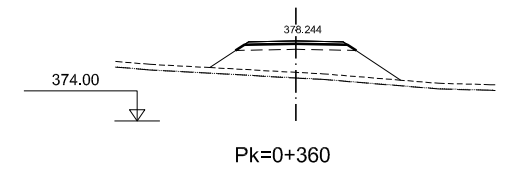
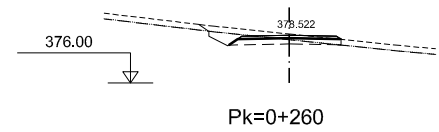
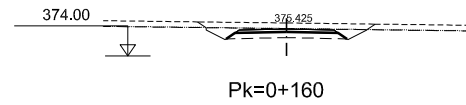
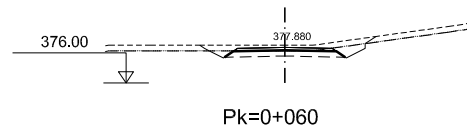
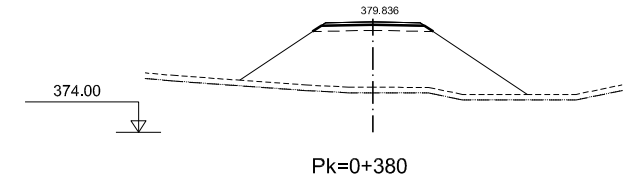
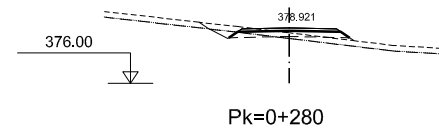
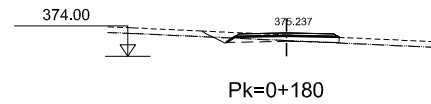
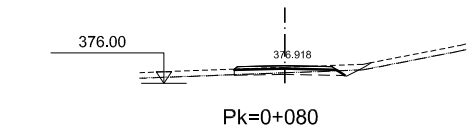

DIRECTORIO P:\1111404\FE_MALPARTIDA\PLANS\Y_CONSTRUCCION -2.6.6_PERF_TRANS_CAMINOS.DWG FICHERO REVISION 09/10/2018 IMPRESO 09/10/2018



GOBIERNO DE ESPAÑA

MINISTERIO DE FOMENTO

SECRETARÍA DE ESTADO DE INFRAESTRUCTURAS, TRANSPORTE Y VIVIENDA
 SECRETARÍA GENERAL DE INFRAESTRUCTURAS
 DIRECCIÓN GENERAL DE CARRETERAS
 DEMARCACIÓN DE CARRETERAS DEL ESTADO EN EXTREMADURA



CONSULTOR / ES: acciona Ingeniería

LOS I.C.C.P. AUTORES DEL PROYECTO: JOSÉ CARLOS RUBIO MATILLA, JAVIER ENRIQUEZ RODRIGUEZ

EL I.C.C.P. DIRECTOR DEL PROYECTO: FERNANDO PEDRAZO MAJARREZ

EXAMINADO EL INGENIERO JEFE DE LA DEMARCACIÓN: JOSÉ MANUEL BLANCO SEGARRA

ESCALA: E:1/200
 EN ORIGINAL LINE A-1

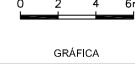

TÍTULO DEL PROYECTO: PROYECTO DE TRAZADO Y CONSTRUCCIÓN VARIANTE DE MALPARTIDA DE CÁCERES PROVINCIA DE CÁCERES "PRIMERA FASE CONSTRUCTIVA"

CLAVE: T2/12-CC-3520
 N.º PLANO: 2.6.6.24

DESIGNACIÓN: PERFILES TRANSVERSALES CAMINOS 5.9-6.4 M.I.

FECHA: JUNIO 2018
 HOJA 1 DE 2

DIRECTORIO P:\1111404_KC_VIE_MALPARTIDA\PLANS\Y_CONSTRUCCION FICHERO -2.6.6_PERF_TRANS_CAMINOS.DWG REVISION 09/10/2018 IMPRESO 09/10/2018

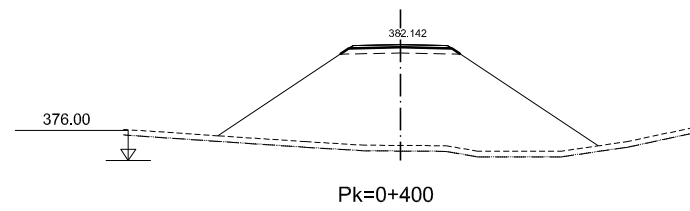
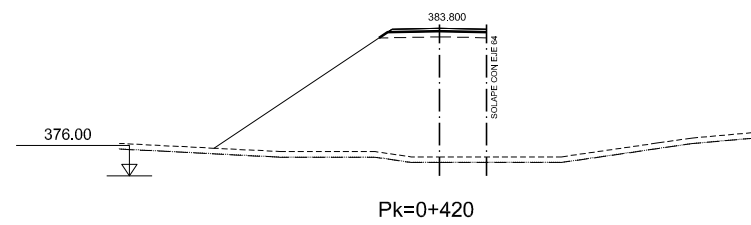
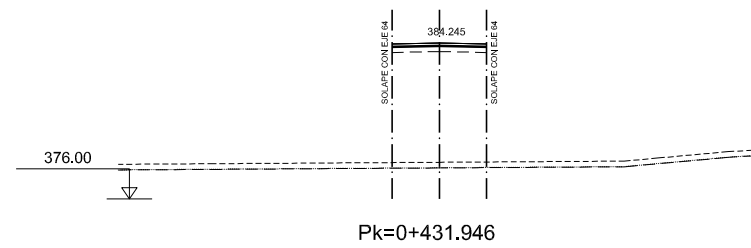

GOBIERNO DE ESPAÑA

MINISTERIO DE FOMENTO

SECRETARÍA DE ESTADO DE INFRAESTRUCTURAS, TRANSPORTE Y VIVIENDA
 SECRETARÍA GENERAL DE INFRAESTRUCTURAS
 DIRECCIÓN GENERAL DE CARRETERAS
 DEMARCACIÓN DE CARRETERAS DEL ESTADO EN EXTREMADURA



CONSULTOR / ES:
 LOS I.C.C.P. AUTORES DEL PROYECTO:
 JOSÉ CARLOS RUBIO MATILLA JAVIER ENRIQUEZ RODRIGUEZ

EL I.C.C.P. DIRECTOR DEL PROYECTO:
 FERNANDO PEDRAZO MAJARREZ

EXAMINADO EL INGENIERO JEFE DE LA DEMARCACIÓN:
 JOSÉ MANUEL BLANCO SEGARRA

ESCALA:
 E:1/200
 EN ORIGINAL LINE A-1

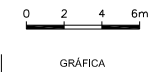

TÍTULO DEL PROYECTO:
 PROYECTO DE TRAZADO Y CONSTRUCCIÓN VARIANTE DE MALPARTIDA DE CÁCERES PROVINCIA DE CÁCERES "PRIMERA FASE CONSTRUCTIVA"

CLAVE:
 T2/12-CC-3520

Nº. PLANO:
 2.6.6.24

DESIGNACIÓN:
 PERFILES TRANSVERSALES CAMINOS 5.9-6.4 M.I.

FECHA:
 JUNIO 2018
 HOJA 2 DE 2

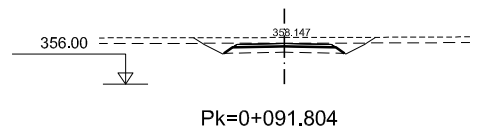
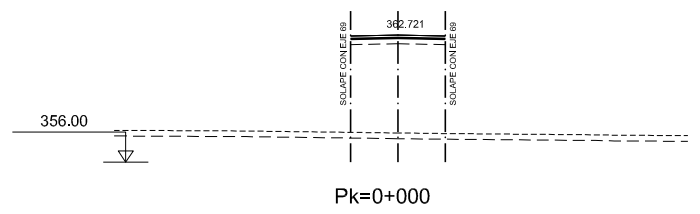
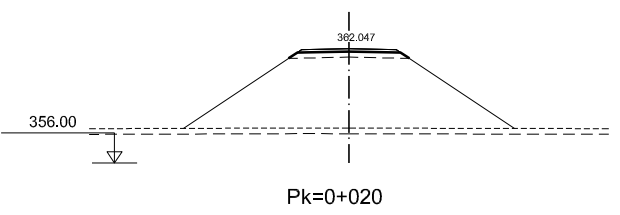
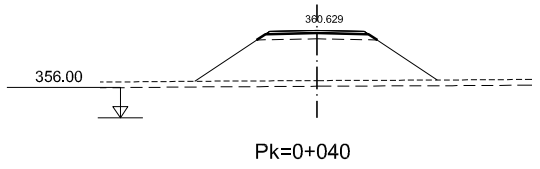
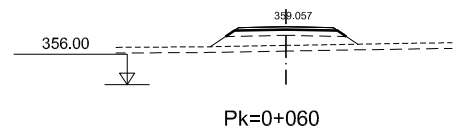
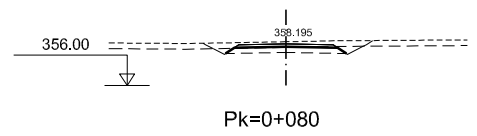

DIRECTORIO P:\1111404\FE_MALPARTIDA\PLANOS Y CONSTRUCCION -2.6.6_PERF_TRANS_CAMINOS.DWG IMPRESO 09/10/2018 REVISION 09/10/2018



MINISTERIO DE FOMENTO

SECRETARÍA DE ESTADO DE INFRAESTRUCTURAS, TRANSPORTE Y VIVIENDA
 SECRETARÍA GENERAL DE INFRAESTRUCTURAS
 DIRECCIÓN GENERAL DE CARRETERAS
 DEMARCACIÓN DE CARRETERAS DEL ESTADO EN EXTREMADURA



CONSULTOR / ES:
 LOS I.C.C.P. AUTORES DEL PROYECTO:
 JOSÉ CARLOS RUBIO MATILLA JAVIER ENRIQUÉZ RODRÍGUEZ

EL I.C.C.P. DIRECTOR DEL PROYECTO:
 FERNANDO PEDRAZO MAJARREZ

EXAMINADO EL INGENIERO JEFE DE LA DEMARCACIÓN:
 JOSÉ MANUEL BLANCO SEGARRA

ESCALA:
 E:1/200
 EN ORIGINAL LINE A-1 GRÁFICA

TÍTULO DEL PROYECTO:
 PROYECTO DE TRAZADO Y CONSTRUCCIÓN VARIANTE DE MALPARTIDA DE CÁCERES PROVINCIA DE CÁCERES "PRIMERA FASE CONSTRUCTIVA"

CLAVE:
 T2/12-CC-3520

Nº. PLANO:
 2.6.6.25

DESIGNACIÓN:
 PERFILES TRANSVERSALES CAMINOS 8.9 M.D.

FECHA:
 JUNIO 2018
 HOJA 1 DE 1

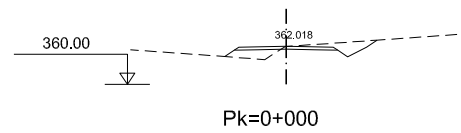
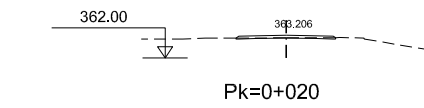
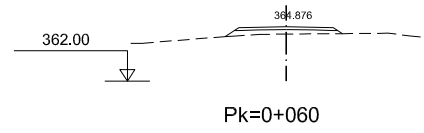
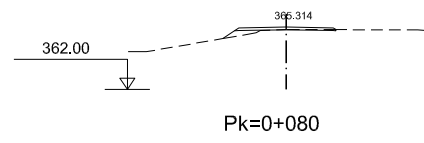
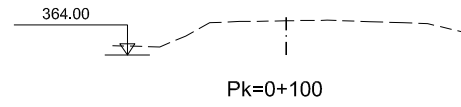
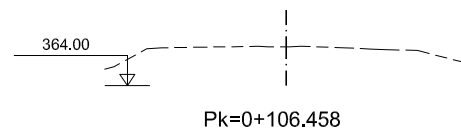

DIRECTORIO P:\1111404\FC_VIE_MALPARTIDA\PLANS\Y_CONSTRUCCION FICHERO -2.6.6_PERF_TRANS_CAMINOS.DWG IMPRESO 09/10/2018 REVISION 09/10/2018



GOBIERNO DE ESPAÑA
MINISTERIO DE FOMENTO

SECRETARÍA DE ESTADO DE INFRAESTRUCTURAS, TRANSPORTE Y VIVIENDA
SECRETARÍA GENERAL DE INFRAESTRUCTURAS
DIRECCIÓN GENERAL DE CARRETERAS
DEMARCACIÓN DE CARRETERAS DEL ESTADO EN EXTREMADURA



CONSULTOR / ES:
LOS I.C.C.P. AUTORES DEL PROYECTO:
JOSÉ CARLOS RUBIO MATILLA JAVIER ENRIQUEZ RODRIGUEZ

EL I.C.C.P. DIRECTOR DEL PROYECTO:
FERNANDO PEDRAZO MAJARREZ

EXAMINADO EL INGENIERO JEFE DE LA DEMARCACIÓN:
JOSÉ MANUEL BLANCO SEGARRA

ESCALA:
E:1/200
EN ORIGINAL LINE A-1



TÍTULO DEL PROYECTO:
PROYECTO DE TRAZADO Y CONSTRUCCIÓN VARIANTE DE MALPARTIDA DE CÁCERES PROVINCIA DE CÁCERES "PRIMERA FASE CONSTRUCTIVA"

CLAVE:
T2/12-CC-3520

Nº. PLANO:
2.6.6.26

DESIGNACIÓN:
PERFILES TRANSVERSALES CAMINOS 9.6 M.I.

FECHA:
JUNIO 2018
HOJA 1 DE 1

DIRECTORIO
 P:\1111404\PC_VIE_MALPARTIDA\PLANS\CONSTRUCCION
 FICHERO
 _2.6.6_PERF_TRANS_CAMINOS.DWG
 REVISION
 09/10/2018
 IMPRESO
 09/10/2018

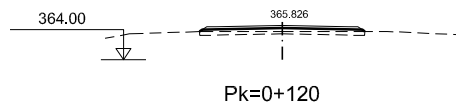

Pk=0+120

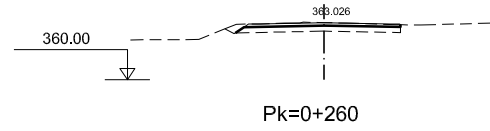

Pk=0+260

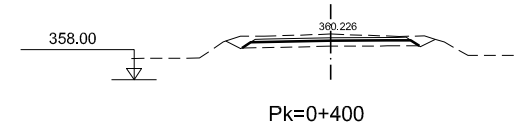

Pk=0+400



Pk=0+540

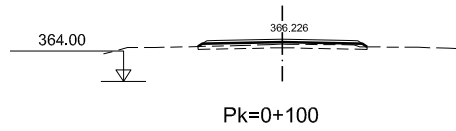

Pk=0+100

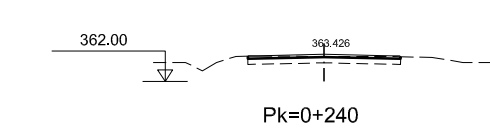

Pk=0+240

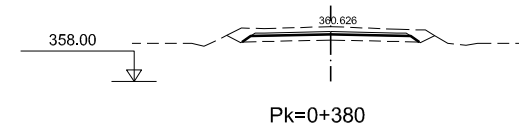

Pk=0+380

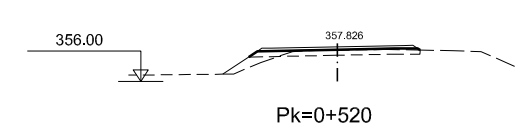

Pk=0+520

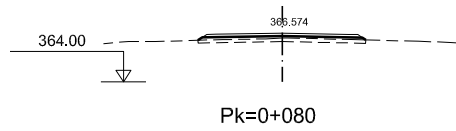

Pk=0+080

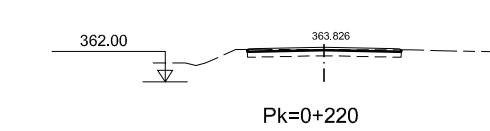

Pk=0+220

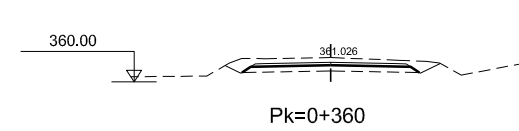

Pk=0+360

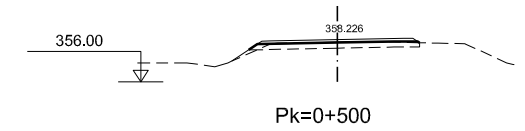

Pk=0+500

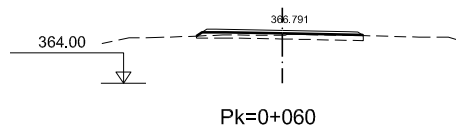

Pk=0+060



Pk=0+200

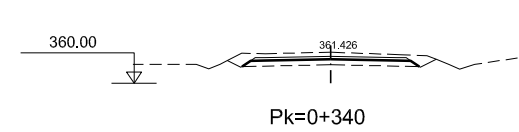

Pk=0+340

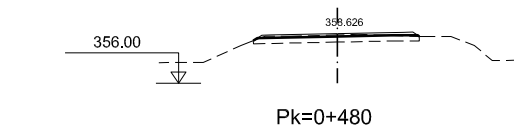

Pk=0+480

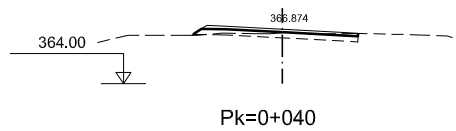

Pk=0+040

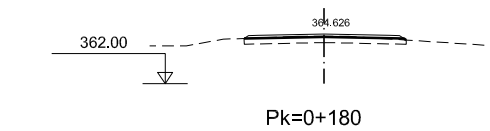

Pk=0+180

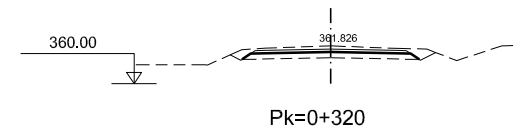

Pk=0+320

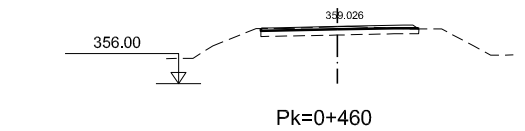

Pk=0+460

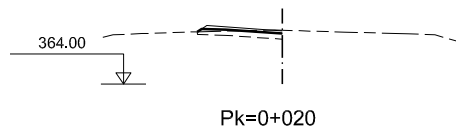

Pk=0+020

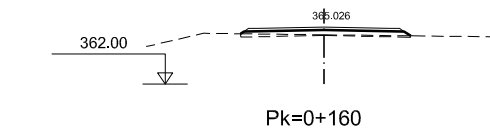

Pk=0+160

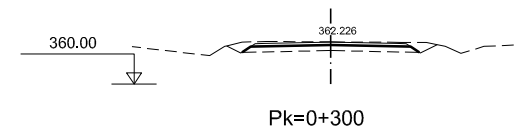

Pk=0+300

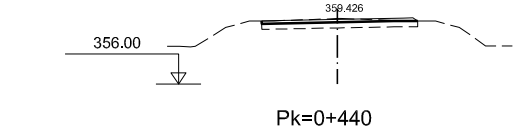

Pk=0+440

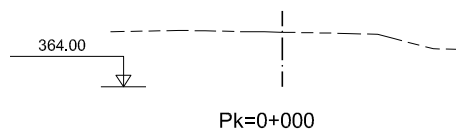

Pk=0+000

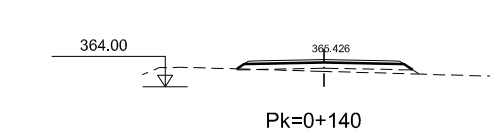

Pk=0+140

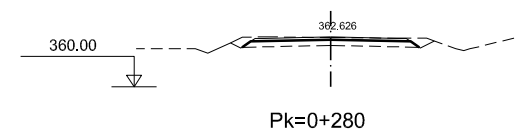

Pk=0+280

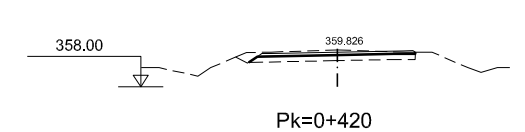

Pk=0+420



GOBIERNO DE ESPAÑA
MINISTERIO DE FOMENTO

SECRETARÍA DE ESTADO DE INFRAESTRUCTURAS, TRANSPORTE Y VIVIENDA
SECRETARÍA GENERAL DE INFRAESTRUCTURAS
DIRECCIÓN GENERAL DE CARRETERAS
DEMARCACIÓN DE CARRETERAS DEL ESTADO EN EXTREMADURA

CONSULTOR / ES:
acciona
Ingeniería

LOS I.C.C.P. AUTORES DEL PROYECTO:
JOSÉ CARLOS RUBIO MATILLA
JAVIER ENRIQUÉZ RODRÍGUEZ

EL I.C.C.P. DIRECTOR DEL PROYECTO:
FERNANDO PEDRAZO MAJARREZ

EXAMINADO EL INGENIERO JEFE DE LA DEMARCACIÓN:
JOSÉ MANUEL BLANCO SEGARRA

ESCALA:
E:1/200
EN ORIGINAL LINE A-1



TÍTULO DEL PROYECTO:
PROYECTO DE TRAZADO Y CONSTRUCCIÓN VARIANTE DE MALPARTIDA DE CÁCERES PROVINCIA DE CÁCERES "PRIMERA FASE CONSTRUCTIVA"

CLAVE:
T2/12-CC-3520

Nº. PLANO:
2.6.6.27

DESIGNACIÓN:
PERFILES TRANSVERSALES CAMINOS REP. CAMINO DE LA SARDINA

FECHA:
JUNIO 2018
HOJA 1 DE 4

DIRECTORIO P:\VIII404_KC_VIE_MALPARTIDA\PLANOS\Y_CONSTRUCCION FICHERO 2.6.6_PERF_TRANS_CAMINOS.DWG REVISION 09/10/2018 IMPRESO 09/10/2018

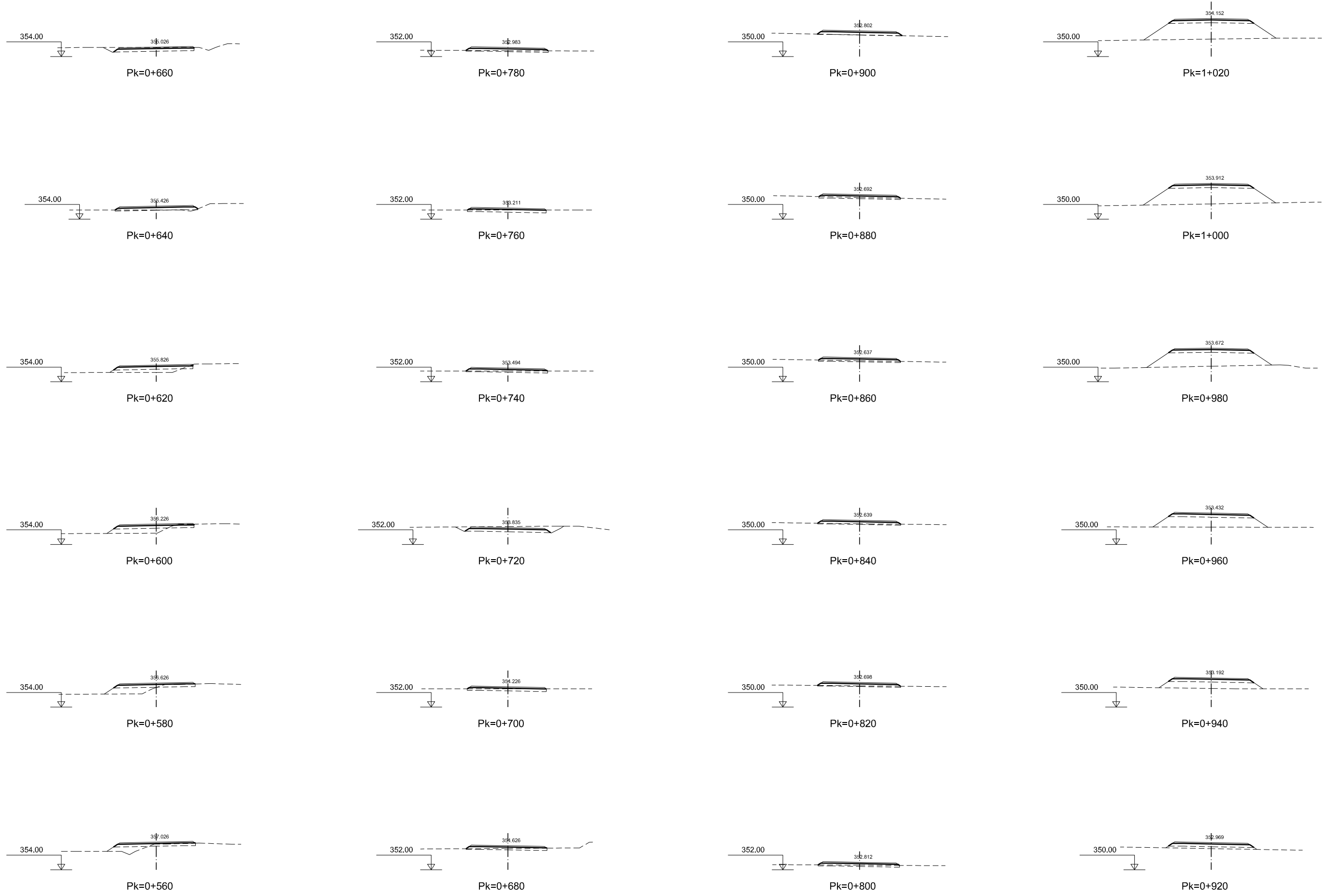

DIRECTORIO P:\111404_KC_VIE_MALPARTIDA\PLANOS Y CONSTRUCCION FICHERO 2.6.6_PERF_TRANS_CAMINOS.DWG REVISION 09/10/2018 IMPRESO 09/10/2018

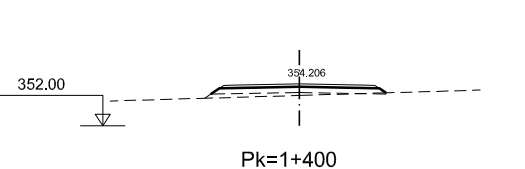
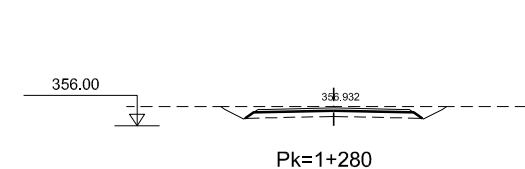
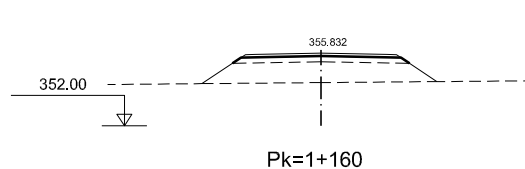
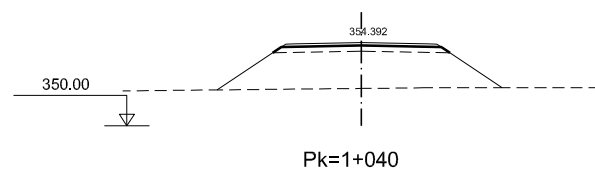
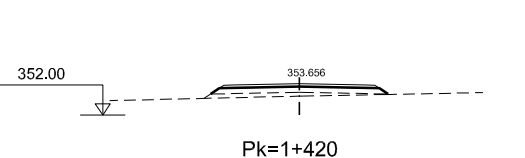
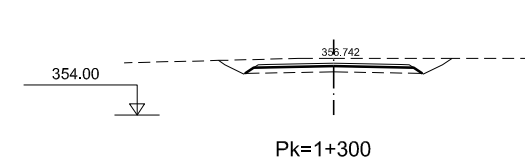
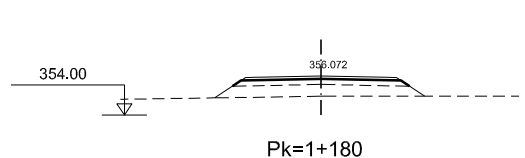
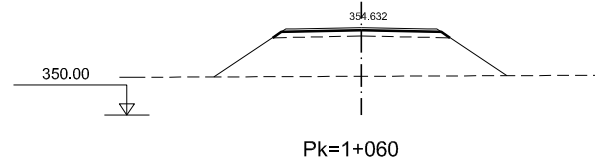
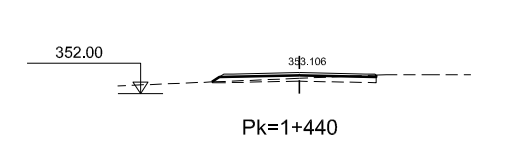
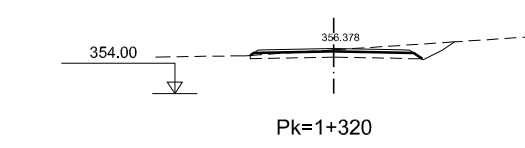
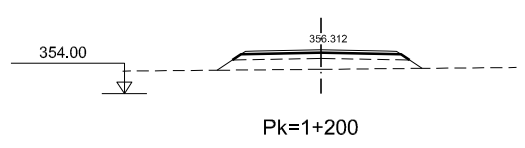
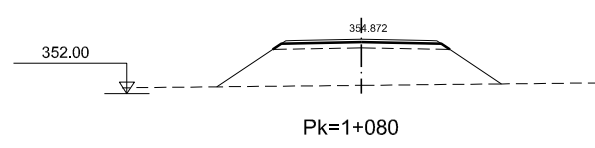
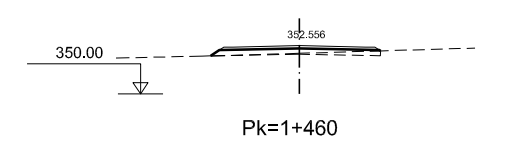
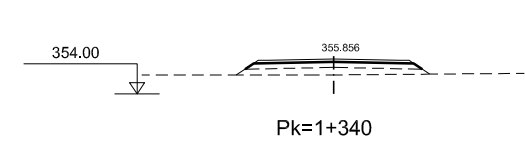
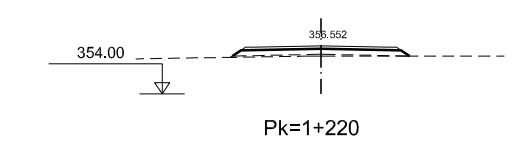
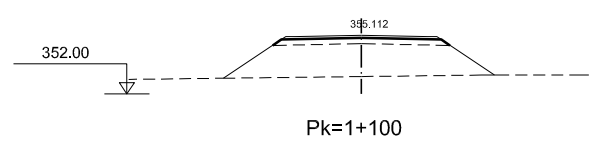
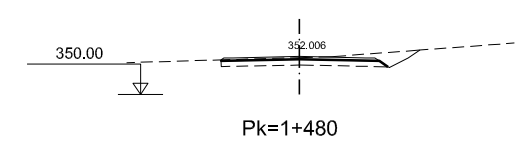
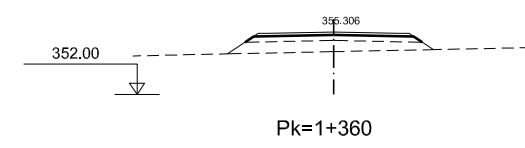
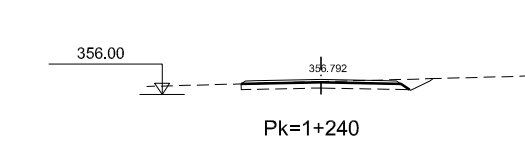
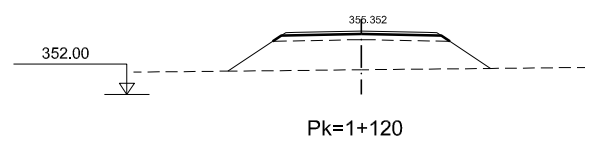
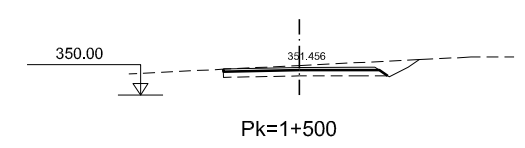
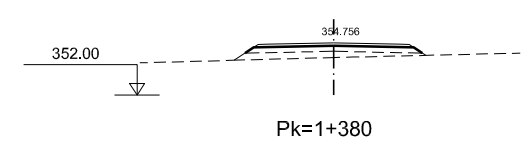
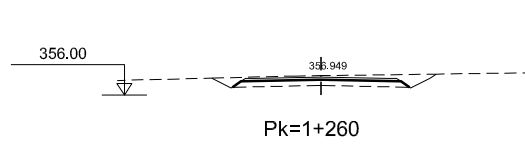
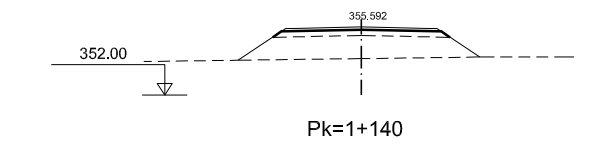

DIRECTORIO P:\1111404\FC_VIE_MALPARTIDA\PLANS\Y_CONSTRUCCION FICHERO IMPRESO 09/10/2018 REVISION 09/10/2018

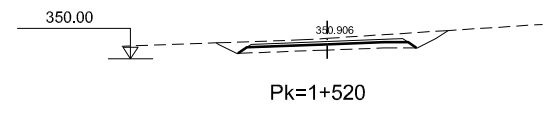
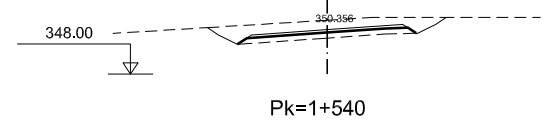
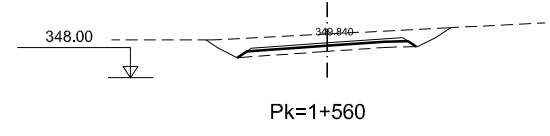
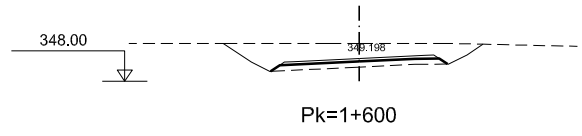
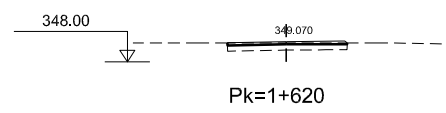
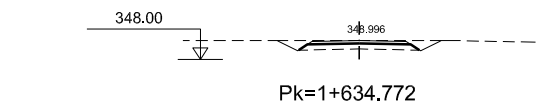

GOBIERNO DE ESPAÑA
MINISTERIO DE FOMENTO

SECRETARÍA DE ESTADO DE INFRAESTRUCTURAS, TRANSPORTE Y VIVIENDA
SECRETARÍA GENERAL DE INFRAESTRUCTURAS
DIRECCIÓN GENERAL DE CARRETERAS
DEMARCACIÓN DE CARRETERAS DEL ESTADO EN EXTREMADURA



CONSULTOR / ES:
LOS I.C.C.P. AUTORES DEL PROYECTO:
JOSÉ CARLOS RUBIO MATILLA JAVIER ENRIQUEZ RODRIGUEZ

EL I.C.C.P. DIRECTOR DEL PROYECTO:
FERNANDO PEDRAZO MAJARREZ

EXAMINADO EL INGENIERO JEFE DE LA DEMARCACIÓN:
JOSÉ MANUEL BLANCO SEGARRA

ESCALA:
E:1/200
EN ORIGINAL LINE A-1



TÍTULO DEL PROYECTO:
PROYECTO DE TRAZADO Y CONSTRUCCIÓN VARIANTE DE MALPARTIDA DE CÁCERES PROVINCIA DE CÁCERES "PRIMERA FASE CONSTRUCTIVA"

CLAVE:
T2/12-CC-3520

Nº. PLANO:
2.6.6.27

DESIGNACIÓN:
PERFILES TRANSVERSALES CAMINOS REP. CAMINO DE LA SARDINA

FECHA:
JUNIO 2018
HOJA 4 DE 4